



# Edificación y Riego

## Tarifa 2021

Enero 2021









# Editorial

Soy un firme convencido de que **la vida es un continuo aprendizaje**, al menos para quien quiera aprender y quien quiera mirar siempre con ojos curiosos, por eso, además del lado negativo, tan obvio que tiene la situación de pandemia que nos ha tocado vivir, tanto por el lado humano como por el económico, también puede ser entendido y usado como un catalizador de voluntades, para hacernos reflexionar sobre cómo queremos seguir viviendo y gestionando nuestro modelo de vida. Si queremos que algo cambie a mejor, debemos mirar al planeta y al futuro de manera diferente, entendiendo y atendiendo al contexto de un mundo total e interconectado.

En este sentido, y ahora más que nunca, debemos de aportar lo mejor de nosotros mismos, es por ello por lo que en Aliaxis entendemos que la calidad de la vida depende en gran medida de la calidad y la gestión del agua, especialmente en un mundo que crece y evoluciona rápido. Nuestra **misión es ofrecer el mayor valor añadido en todas las soluciones dedicadas a que el agua y la energía fluyan, y a su vez, que sean accesibles de manera limpia y sostenible**. Estamos profundamente comprometidos con la responsabilidad de proporcionar las mejores soluciones, el mejor servicio a nuestros clientes, mejorar la vida de las personas y respetar siempre el medio ambiente.

Nos dicen que esta pandemia va a cambiar muchas cosas, pero nadie sabe bien qué cosas, con qué nivel de profundidad y cómo va a cambiar de verdad nuestra vida. Por eso, lo mejor es que seamos nosotros los que dirijamos el cambio.

Todo cambio empieza por el cambio interior y por la humildad de entender al otro. Nosotros, en Aliaxis estamos en ese viaje interior de escucha, de escucharlos a ustedes para tomar decisiones y aprovechar todas las sinergias de grupo que tenemos para beneficio de nuestros clientes, este es el **objetivo final y único; proporcionar a todos nuestros clientes el mejor servicio y la mejor experiencia. Es nuestro compromiso**. Sabemos que hemos pasado momentos difíciles, pero todos conocemos el axioma de que, si sigues haciendo lo que estás haciendo, seguirás obteniendo lo que estás obteniendo, y es por eso, que asumimos algunos retos en este proceso de cambio y mejora, que como toda evolución tiene momentos más complejos que otros. Os pedimos disculpas por los inconvenientes que hayamos podido causar, pero estoy seguro de que veremos los frutos de este proceso de manera inmediata. Esta nueva tarifa es un ejemplo de esa evolución hacia algo más sencillo, más amigable y sostenible.

El lema de Aliaxis es que hacemos la vida fluir y por eso queremos que nuestra relación con ustedes fluya suave y fácilmente hacia un futuro siempre mejor. Un futuro donde seguimos cuidando del medioambiente y la sostenibilidad en el suministro del agua y la energía. Un futuro que garantice un planeta mejor y el cuidado del agua y la calidad de vida para todos.

Gracias por confiar en nosotros. Es un privilegio trabajar juntos.

**Jorge Barranco**

Vicepresidente Aliaxis Iberia

# Índice

## Edificación

<b>1 Sanitario</b>	<b>7</b>	<b>Ventilación activa</b>   Ventilação ativa - <b>40</b>	<b>151</b>
<b>Desagües</b>   Saídas - <b>01</b>	<b>7</b>	<b>Accesorios saneamiento enterrado</b>	
Serie Carta Oro   Serie Carta Ouro	8	Acessórios de saneamento enterrado - <b>07</b>	<b>155</b>
Sifones sencillos   Sifões simples	18	<b>Sistema colector</b>   Sistema colector - <b>08</b>	<b>161</b>
Sifones dobles   Sifões duplos	29	Colectores y terminales	
Válvulas de desagüe   Válvulas Saída	34	Coletores e terminais	
Desagües de bañera y plato de ducha		Injertos Easy Clip   Enxertos Easy Clip	165
Saídas Banheirae Base Chuveiro	39	<b>Válvulas anti-retorno</b> / <b>Sifones en línea</b>	
Registros de bañera   Registros banheira	51	Válvulas anti-retorno / Sifões em linha - <b>07</b>	<b>173</b>
Botes sífónicos   Sifões pavimento	52	<b>Arquetas cuadradas</b>	
Lavabos sintéticos   Lavatórios sintéticos	54	Caixas quadradas - <b>07</b>	<b>177</b>
Accesorios saneamiento	55		
Adhesivos para PVC   Colas para PVC	65	<b>3 Pluviales</b>	<b>181</b>
<b>Desagües para plato de ducha de obra</b>		<b>Canalones</b>   Caleiras - <b>15</b>	<b>181</b>
Saídas para base chuveiro de obra - <b>38</b>	<b>67</b>	Serie Ovation® 28	
Linum	68	Série Ovation® 28	183
Camaleon	79	Serie Serie Elite - Alfa   Série Elite - Alfa	185
<b>Inodoro</b>   Sanita	<b>89</b>	Serie Circular 25   Serie Circular 25	187
Mecanismos cisterna		Serie Circular 33   Série Circular 33	190
Mecanismos autoclismo - <b>23</b>	90	Serie Omega   Série Omega	192
Manguitos inodoro   Calção sanita - <b>12</b>	93	Bajante Serie Omega	
Cisternas empotradas		Conduta de Série Omega	194
Autoclismos embutidos - <b>23</b>	98	Bajante Serie Ovation® 28	
Trituradores y estación de bombeo		Conduta Serie Ovation® 28	196
Trituradores e estação de bombagem - <b>22</b>	101	Bajante rectangular 100x73	
Ayudas para el baño		Conduta de descida rectangular 100x73	198
Ajudas técnicas - <b>23</b>	106	Bajante tubular Ø80	
		Conduta de descida tubular Ø80	200
		Bajante tubular Ø100	
		Conduta de descida tubular Ø100	203
		Complementos   Complementos	207
		<b>Akasion</b>   Akasion	<b>209</b>
		Sistema sífónico de cubiertas	
		Sistema de sifão de coberturas	210
<b>2 Evacuación y Saneamiento</b>	<b>109</b>	<b>4 Suelo</b>	<b>211</b>
<b>Accesorios de evacuación</b>		<b>Suelo uso privado</b>   Base uso privado - <b>05</b>	<b>211</b>
Acessórios de evacuação - <b>32</b>	<b>109</b>	Calderetas y sumideros   Caixas e sumidouros	212
<b>HTA-E Evacuación altas prestaciones - CPVC</b>		Rejillas y canaletas   Grelhas e caleiras	217
HTA-E Evacuação de altas prestações - CPVC - <b>06</b>	<b>129</b>	<b>Suelo uso publico</b>   Base de uso público - <b>21</b>	<b>225</b>
<b>Bajante insonorizada phonoblack</b>			
Conduta insonorizada phonoblack - <b>39</b>	<b>135</b>		
<b>Bajante insonorizada dBlue</b>			
Conduta insonorizada dBlue - <b>54</b>	<b>141</b>		

# Riego

<b>5 Abastecimiento</b>	<b>229</b>	<b>7 Válvulas</b>	<b>295</b>
<b>Sistema WF/PP-R agua caliente y fría</b>		<b>Válvulas   Válvulas - 03</b>	<b>295</b>
Sistema WF/PP-R		Válvulas de esfera desmontables en PVC	
agua quente e fria - 13	<b>229</b>	Válvulas de esfera desmontáveis em PVC	296
Tuberías   Tubagens	230	Válvulas de esfera de 3 vías en PVC	
Accesorios   Acessórios	232	Válvulas de esfera de 3 vias em PVC	302
Válvulas   Válvulas	241	Válvulas de esfera PP   Válvulas de esfera PP	303
Herramientas y maquinaria		Válvulas de esfera PVC serie superior	
Ferramentas e maquinaria	243	motorizables   Válvulas de esfera em PVC	
<b>Sistema HTA-CPVC agua caliente y fría</b>		série superior motorizáveis	304
Sistema HTA-CPVC		Válvulas motorizadas con actuadores	
agua quente e fria - 06	<b>245</b>	neumáticos o eléctricos   Válvulas motorizadas	
Tuberías   Tubagens	246	com activadores pneumáticos ou electricos	306
Accesorios   Acessórios	247	Válvulas de mariposa en PVC	
Válvulas   Válvulas	252	Válvulas de mariposa em PVC	308
Adhesivos   Adesivos	254	Enlaces 3 piezas PVC   União 3 peças PVC	309
		Serie brico   Serie brico	310
<b>6 Tratamiento de agua</b>	<b>255</b>	<b>8 Accesorios latón</b>	<b>313</b>
<b>Tratamiento de agua - 35</b>	<b>257</b>	<b>Accesorios latón Gama'95</b>	
Pre-tratamiento de aguas	258	Accesorios latão Gama'95 - 10	<b>313</b>
Bombeo de aguas	266	<b>9 Fitting Gama'55</b>	<b>319</b>
Tratamiento primario de aguas	268	<b>Fitting   Fitting - 02</b>	<b>319</b>
Tratamiento secundario de aguas	270	Fitting Gama'55, para tuberías de PE	
Reutilización de aguas	277	Fitting Gama'55, para tubagem de PE	320
Almacenamiento de aguas	284	Fitting Gama'55, para otros tipos de tubería	
		Fitting Gama'55, para outros tipos de tubagem	326
		Bridas   Flanges	327
		Collarines en PP   Colarinhos em PP	328
		Accesorios roscados PP   Acessórios roscados PP	330
		Herramientas Fitting   Ferramentas Fitting	332
		Serie brico   Serie brico	333
		<b>10 Riego</b>	<b>345</b>
		<b>Riego   Rega - 04</b>	<b>345</b>
		Filtmaster®   Filtmaster®	348
		Pilotos y electroválvulas   Pilotos e electroválvulas	361
		Emisores y accesorios   Emissores e acessórios	364
		<b>Repuestos   Peças substituição</b>	<b>373</b>
		<b>Embalajes   Embalagens</b>	<b>434</b>
		<b>Conversiones modelo=referencia</b>	
		Conversões modelo=referência	<b>436</b>



alixis



# Desagües | Saídas

**Serie Carta Oro** | Serie Carta Ouro

**Sifones sencillos** | Sifões simples

**Sifones dobles** | Sifões duplos

**Válvulas de desagüe** | Válvulas Saída

**Desagües de bañera y plato de ducha** | Saídas Banheira e Base Chuveiro

**Registros de bañera** | Registros banheira

**Botes sifónicos** | Sifões pavimento

**Lavabos sintéticos** | Lavatórios sintéticos

**Accesorios saneamiento** | Acessórios saneamento

**Adhesivos para PVC** | Colas para PVC

# Sanitario

EDIFICACIÓN







SANITARIO

## Serie Carta Oro Serie Carta Ouro



EN  
274

ABS

### S-181

Color/Côr	Medida	Ref.	U/	☐ n.º	€
Cromo	1 ¼"	06396	10	A-9	22,45
Cromo	1 ½"	06398	10	A-9	23,52
Cromo	1 ¼x1 ½"	06676	10	A-9	23,52

Curvo extensible, salida horizontal con racor.  
Curva extensível, saída horizontal com porca.



ABS

### S-402

Color/Côr	Medida	Ref.	U/	☐ n.º	€
Cromo	1 ¼"	06316	10	A-9	29,43

Botella extensible con racor, salida horizontal con alargadera 180 mm y plafón.

Garrafa extensível com porca, saída horizontal com aumento 180 mm e espelho.



EN  
274

ABS

### S-392

Color/Côr	Medida	Ref.	U/	☐ n.º	€
Cromo	1 ½"	04538	10	A-9	39,71

Botella extensible para urinario.  
Garrafa extensível para urinol.



EN  
274

ABS

### S-182

Color/Côr	Medida	Ref.	U/	☐ n.º	€
Cromo	1 ¼"	04096	10	A-9	22,45
Cromo	1 ½"	04098	10	A-9	23,52
Cromo	1 ¼x1 ½"	04236	10	A-9	23,52

Botella extensible, salida horizontal con racor.  
Garrafa extensível, saída horizontal com porca.

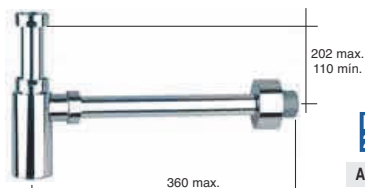

EN  
274

ABS

### S-438

Color/Côr	Medida	Ref.	U/	☐ n.º	€
Cromo	1 ¼"x40 M.	01586	10	A-4	38,56

Sifón botella extensible con registro, salida horizontal con alargadera y plafón.

Sifão garrafa extensível saída horizontal, aumento e espelho com registo.



ABS / AC. INOX.

### S-442

Color/Côr	Medida	Ref.	U/	☐ n.º	€
Cromo	Ø66x40 M	01726	10	A-4	51,87

Sifón botella extensible, válvula lavabo/bide, con sistemas de apertura/cierre Click-Clack, salida horizontal con alargadera y plafón. (Chapa de ac. inox. Ø 70)

Sifão garrafa extensível, válvula lavatorio/bide, com sistema de abertura/fecho Click-Clack, saída horizontal com aumento e espelho com registo (Chapa aç. inox. Ø 70)



ABS / AC. INOX.

### S-442

Color/Côr	Medida	Ref.	U/	☐ n.º	€
Negro	Ø66x40 M	01756	6	A-9	51,87

Sifón botella extensible, válvula lavabo/bide, con sistemas de apertura/cierre Click-Clack, salida horizontal con alargadera y plafón. (Chapa de ac. inox. Ø 70). Acabado negro mate.

Sifão garrafa extensível, válvula lavatorio/bide, com sistema de abertura/fecho Click-Clack, saída horizontal com aumento e espelho com registo (Chapa aç. inox. Ø 70). Acabamento preto mate.



EN  
274

ABS

### S-438

Color/Côr	Medida	Ref.	U/	☐ n.º	€
Negro	1 ¼"x40 M.	01616	6	A-9	38,56

Sifón botella extensible con registro, salida horizontal con alargadera y plafón. Acabado negro mate.

Sifão garrafa extensível saída horizontal, aumento e espelho com registo. Acabamento preto mate.



### S-401

ABS

Color/Côr	Medida	Ref.	U/	n.º	€
Cromo	1 1/4"	06016	10	A-9	29,43

Curvo extensible con racor, salida horizontal con alargadera 180 mm y plafón.

Curva extensível com porca, saída horizontal com aumento 180 mm e espelho.



### S-312

ABS

Color/Côr	Medida	Ref.	U/	n.º	€
Cromo	1 1/4"	06468	10	A-9	30,23

Curvo desplazado, salida horizontal. Máx. 285, Mín. 186.

Curva deslocada, saída horizontal. Máx. 285, Mín. 186.



### S-205

ABS / LAT. / AC. INOX.

Color/Côr	Med.x ø chapa	Ref.	U/	n.º	€
Cromo	1 1/4"x70	04126	10	A-9	47,49
Cromo	1 1/2"x70	04128	10	A-9	49,84

Sifón botella con válvula lavabo-bidé.

Sifão garrafa com válvula lavatório-bidé.



### S-206

ABS / LAT. / AC. INOX.

Color/Côr	Med.x ø chapa	Ref.	U/	n.º	€
Cromo	1 1/4"x70	06426	10	A-9	47,49
Cromo	1 1/2"x70	06428	10	A-9	49,84

Sifón curvo con válvula lavabo-bidé.

Sifão curvo com válvula lavatório-bidé.



### S-583

PP / ABS / AC. INOX.

Color/Côr	Medida	MAX-MIN	Ref.	U/	n.º	€
Cromo	1 1/4x32	765-370	11366	50	A-12	30,60
Cromo	1 1/2x40	920-370	11368	50	A-5	31,58

Válvula con sistema de apertura click-clack Ø 66 (chapa de acero inox. Ø 70) con tubo flexible.

(Para conexiones de difícil acceso. No utilizar como sifón de desagüe).

Válvula com sistema de abertura/fecho click-clack Ø 66

(chapa acero inox. Ø 70) com tubo flexível.

(Para ligações de difícil acesso. Não utilizar como sifão de saída).

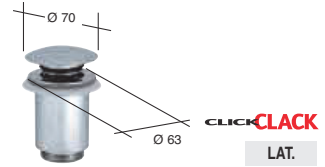

### S-451

LAT.

Color/Côr	Med.x ø chapa	Ref.	U/	n.º	€
Cromo	1 1/4"x63	10056	10	A-2	33,29
Cromo	1 1/2"x63	10026	10	A-2	33,29

Válvula de desagüe para lavabo "click-clack". (Apertura-cierre por pulsador).

Válvula de saída para lavatório "click-clack". (Abertura-fecho por pressão).



### S-541 FLAT

CLICK-CLACK  
FLAT

ABS / AC. INOX.

Color/Côr	Med.salida x ø embellecedor	Ref.	U/	n.º	€
Cromo	1 1/4"x66	14039	25	A-11	15,79
Cromo	1 1/2"x66	14041	25	A-11	15,97

Válvula para lavabo/bidé con sistema de apertura/cierre Click-Clack Ø66 mm en acero inoxidable. Tornillo M6x65. Válvula lavatório/bide com sistema de abertura/fecho Click-Clack Ø66 mm em aço inox. Parafuso M6x65.



### S-428

PP / ABS / AC. INOX.

Color/Côr	Medida	MAX-MIN	Ref.	U/	n.º	€
Cromo	A 1 1/4x32/40	900-460	11319	50	A-12	24,19
Cromo	A 1 1/2x40/50	1010-460	11320	50	A-13	25,12
Cromo	B 1 1/4x32	850-410	11026	50	-	24,05
Cromo	B 1 1/2x40	960-410	11018	50	-	24,96

Válvula de Ø 70 con tubo flexible cromado. (Para toma de difícil acceso. No utilizar como sifón de salida).

Válvula Ø 70 com tubo flexível metalizado. (Para ligações de difícil acesso. Não utilizar como sifão de saída).



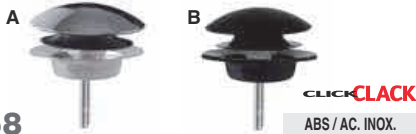

### A-158

Med. chapa x embellecedor	Ref.	U/	n.º	€
A 70x66	22350	25	A-2	10,09
B 70x66	22354	25	A-2	10,09

Conjunto embellecedor sistema de apertura/cierre Click-Clack.  
Conjunto embelezador abertura/fecho Click-Clack.

### S-184

Color/Côr	Med.x o chapa	Ref.	U/	n.º	€
Cromo	1 ¼"x70	10156	10	A-2	38,82
Cromo	1 ½"x70	10158	10	A-2	40,75

Válvula con cadena y espiguilla.  
Válvula com corrente e espigão.



### S-183

Color/Côr	Med.x o chapa	Ref.	U/	n.º	€
Cromo	1 ¼"x70	11156	10	A-2	33,04
Cromo	1 ½"x70	11158	10	A-2	34,66

Válvula con cadena y anilla.  
Válvula com corrente e argola.

## SIFONES LATON / SIFÕES LATÃO

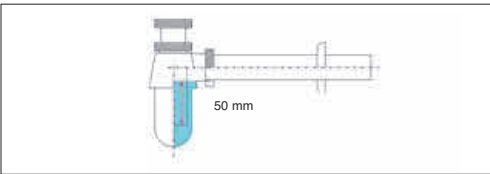

### S-252

Color/Côr	Medida	Ref.	Alargadera	U/	n.º	€
Cromo	1 ¼"	30001(50mm)	250 mm	10	A-8	32,56
Cromo	1 ¼"	30007(50mm)	300 mm	10	A-8	33,50

Sifón botella latón, extensible, salida horizontal, acoplamiento y plafón.  
Sifão garrafa latão, extensível, saída horizontal, aumento e espelho.

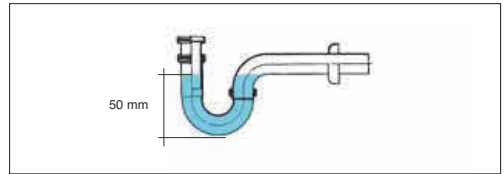

### S-253

Color/Côr	Medida	Ref.	U/	n.º	€
Cromo	1 ¼"	30002(50 mm)	10	A-11	32,20

Sifón curvo latón, extensible, salida horizontal, acoplamiento y plafón.  
Sifão curvo latão, extensível, saída horizontal, acoplamiento e espelho.



### S-411

Color/Côr	Medida	Ref.	U/	n.º	€
Cromo	1 ¼"	30009	8	A-4	62,79

Sifón botella latón, extensible, salida horizontal, acoplamiento y plafón.  
Sifão garrafa latão, extensível, saída horizontal, aumento e espelho.



### A-44

Color/Côr	Medida	Ref.	U/	n.º	€
Cromo	32x125	30003	10	A-10	8,53

Alargadera latón.  
Aumento latão.

ACCESORIOS Y REPUESTOS / ACESSÓRIOS Y REPUESTOS



**A-83**

AC. INOX.

Color/Côr	Medida	Ref.	U/	Ø	n.º	€
Cromo	380 mm	22214	50	10,7x8,3x11		2,54

Cadena de bolas con anillas.  
Corrente de bolas com argolas.



**A-30**

LAT. / AC. INOX.

Color/Côr	Medida	Ref.	U/	Ø	n.º	€
Cromo	70 mm	22550	10	A-2		35,07

Conjunto bañera. (Incluye tornillos).  
Conjunto banheira. (Contém parafusos).



**A-32**

LAT. / AC. INOX.

Color/Côr	Medida	Ref.	U/	Ø	n.º	€
Cromo	70 mm	22650	10	A-2		29,12

Conjunto lavabo-bidé, con espiguilla. (Incluye tornillo).  
Conjunto lavatório-bidé, com espigão. (Contém parafusos).



**A-138**

ABS

Color/Côr	Medida	Ref.	U/	Ø	n.º	€
Cromo	1 ¼x32	22255	10	A-10		19,25
Cromo	1 ½x40	22256	10	A-10		20,24

Válvula de aireación intercalable.  
Válvula de respiro intercalável.

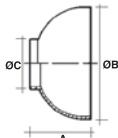

A	ØB	C
32	42	76,7
40	40,7	76,7

**A-68**

ABS

Color/Côr	Medida	Ref.	U/	Ø	n.º	€
Cromo	32 mm	22021	25	18,5x8,5x35,5		6,22
Cromo	40 mm	22051	25	18,5x8,5x35,5		6,54

Plafón embellecedor cromado.  
Espelho embebeizador cromado.



**A-61**

LAT. / AC. INOX.

Color/Côr	Ref.	U/	Ø	n.º	€
Cromo	22018	10	10,7x8,3x11		13,71

Conjunto tapón latón con anilla y junta, y chapa para válvula ac. inox. cromado.  
Conjunto tampão latão com argola e vedação, e chapa para válvula aço inox. cromado



**A-31**

LAT. / AC. INOX.

Color/Côr	Medida	Ref.	U/	Ø	n.º	€
Cromo	70 mm	22600	10	A-2		26,01

Conjunto lavabo-bidé, fregadero. (Incluye tornillo).  
Conjunto lavatório-bidé, banca. (Contém parafusos).



**A-33**

AC. INOX.

Color/Côr	Medida	Ref.	U/	Ø	n.º	€
Cromo	80 mm	22700	10	A-2		9,08

Rejilla plato ducha. (Incluye tornillo).  
Ralo base chuveiro. (Contém parafusos).



**A-35**

ABS

Color/Côr	Medida	Ref.	U/	Ø	n.º	€
Cromo	¼"x32x180	22800	10	A-2		9,99
Cromo	½"x40x180	22801	10	A-2		10,50

Acoplamiento pared cromado para sifones de salida horizontal.  
Tubo parede cromado para sífões de saída horizontal.

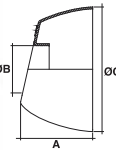

A	ØB	C
32	49,2	32
40	53,9	40

**S-123**

ABS

Color/Côr	Medida	Ref.	U/	Ø	n.º	€
Cromo	Ø 32	31302	50	A-2		6,22
Cromo	Ø 40	31303	50	A-11		6,54

Plafón embellecedor ovalado ABS.  
Espelho embebeizador ovalóide cromado.



### A-149

ABS

Color/Côr	Medida	Ref.	U/	n.º	€
Cromo	A 1½x32x120	<b>22304</b>	10	A-10	<b>4,85</b>
Cromo	A 1½x40x120	<b>22306</b>	10	A-1	<b>5,80</b>
Cromo	A 1½x40x120	<b>22307</b>	10	A-10	<b>5,80</b>
Cromo	B 1½x32x180	<b>22305</b>	10	A-1	<b>7,19</b>
Cromo	B 1½x40x180	<b>22349</b>	10	-	<b>8,44</b>

Racor con valona y tuerca loca.

Porca com colarinho e porca louca.

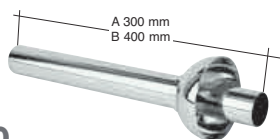

### A-110

ABS / AC. INOX.

Color/Côr	Medida	Ref.	U/	n.º	€
Cromo	A 32X300	<b>30008</b>	10	A-2	<b>11,85</b>
Cromo	B 32X400	<b>30012</b>	10	A-2	<b>15,40</b>

Acoplamiento pared cromado para sifones de salida horizontal.

Aumento ac. inox. com espelho ABS.



### A-118

ABS

Color/Côr	Medida	Ref.	U/	n.º	€
Cromo	A 32x180	<b>22064</b>	10	A-2	<b>9,41</b>
Cromo	A 40x180	<b>22065</b>	10	A-2	<b>10,12</b>
Cromo	B 32x300	<b>22308</b>	10	A-2	<b>12,00</b>

Acoplamiento pared cromado para sifones de salida horizontal.

Aumento ABS cromado para sifões de saída horizontal.

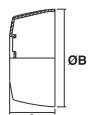

### S-126

A	ØB
32	35 75

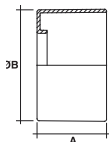
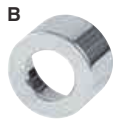

### S-121

A	ØB
32	34,50 65

ABS

Color/Côr	Medida	Ref.	U/	n.º	€
Cromo	Ø 32 A	<b>31402</b>	25	A-1	<b>6,50</b>
Cromo	Ø 32 B	<b>31300</b>	25	-	<b>6,50</b>
Negro	Ø 32 B	<b>17000</b>	25	A-1	<b>6,95</b>

Plafón embellecedor cilíndrico.

Espelho embelezador cilíndrico.



### A-137

ABS

Color/Côr	Medida	Ref.	U/	n.º	€
Cromo	1 ¼"	<b>22250</b>	10	18,5x8,5x35,5	<b>5,68</b>
Cromo	1 ½"	<b>22251</b>	10	18,5x8,5x35,5	<b>6,06</b>

Codo para tubos lisos.

Curva para tubos lisos.



### A-72

ABS

Color/Côr	Medida	Ref.	U/	n.º	€
Cromo	1 ¼"	<b>22029</b>	10	18,5x8,5x35,5	<b>5,68</b>
Cromo	1 ½"	<b>22050</b>	10	18,5x8,5x35,5	<b>6,03</b>

Codo, con tuerca loca.

Curva, com porca.



### A-129

ABS

Color/Côr	Medida	Ref.	U/	n.º	€
Cromo	1 ½"	<b>22084</b>	10	A-9	<b>11,42</b>

Te para tubos lisos.

Tê para tubos lisos.



### A-144

ABS

Color/Côr	Medida	Ref.	U/	n.º	€
Cromo	1 ¼"	<b>22326</b>	10	18,5x8,5x35,5	<b>4,30</b>
Cromo	1 ½"	<b>22328</b>	10	18,5x8,5x35,5	<b>4,74</b>

Enlace para tubos lisos.

União para tubos lisos.

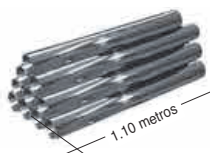

### A-135

PP

Color/Côr	Medida	Ref.	U/	n.º	€
Cromo	Ø 32x500	<b>22314</b>	30	A-16	<b>8,27</b>
Cromo	Ø 32x1100	<b>22095</b>	15	A-28	<b>19,04</b>
Cromo	Ø 40x500	<b>22315</b>	30	A-16	<b>8,64</b>
Cromo	Ø 40x1100	<b>22096</b>	12	A-28	<b>20,07</b>

Tubo liso PP Cromado.

Prolonga lisa, tubo en PP metalizado Crómio



### S-397

ABS

Color/Côr	Medida	Ref.	U/	U/	n.º	€
Cromo	-	<b>11525</b>	10	A-2		<b>22,73</b>

Adaptador rebosadero redondo cromado.  
 Adaptador respiro redondo cromado.



### A-124

ABS

Color/Côr	Medida	Ref.	U/	U/	n.º	€
Cromo	-	<b>22072</b>	10	18,5x8,5x35,5		<b>6,93</b>

Adaptador para válvulas automáticas en desagües vistos.  
 Adaptador para válvulas automáticas en saídas externas



### A-131

Con junta plana. / Vedação lisa.

PP

Medida	Max-Min	Ref.	U/	U/	n.º	€
<b>A</b> 1 1/4x32/40	825-360	<b>22089</b>	50	A-4		<b>17,78</b>
<b>A</b> 1 1/2x40/50	950-365	<b>22090</b>	50	A-12		<b>18,55</b>
<b>B</b> 1 1/4x32	800-370	<b>22339</b>	50	A-4		<b>17,64</b>
<b>B</b> 1 1/2x40	875-325	<b>22340</b>	50	A-12		<b>18,39</b>
<b>B</b> 1 1/2x50	875-325	<b>22351</b>	50	A-12		<b>20,58</b>

### A-132

Con junta cónica. / Vedação cónica.

<b>A</b> 1 1/4x32/40	825-360	<b>22091</b>	50	A-4		<b>17,78</b>
<b>A</b> 1 1/2x40/50	950-365	<b>22092</b>	50	A-12		<b>18,55</b>
<b>B</b> 1 1/4x32	800-370	<b>22341</b>	50	A-4		<b>17,64</b>
<b>B</b> 1 1/2x40	875-325	<b>22342</b>	50	A-12		<b>18,39</b>
<b>B</b> 1 1/2x50	875-325	<b>22352</b>	50	A-12		<b>20,58</b>

### A-133

Con junta plana. / Vedação lisa.

<b>A</b> 1 1/4x32/40	445-255	<b>22093</b>	50	A-9		<b>14,80</b>
<b>B</b> 1 1/4x32	410-230	<b>22344</b>	50	A-9		<b>14,64</b>

### A-134

Con junta cónica. / Vedação cónica.

<b>A</b> 1 1/4x32/40	445-255	<b>22094</b>	50	A-9		<b>14,80</b>
<b>B</b> 1 1/4x32	410-230	<b>22343</b>	50	A-9		<b>14,64</b>

Manguito flexible cromado. No encolable.  
 (Para conexiones de difícil acceso. No utilizar como sifón de desagüe).  
 Tubo flexível em PP metalizado cromo.  
 (Para ligações de difícil acesso. Não utilizar como sifão de saída).



### A-121

ABS

Color/Côr	Medida	Ref.	U/	U/	n.º	€
Cromo	1 1/4x40x215	<b>22068</b>	10	A-11		<b>24,79</b>
Cromo	1 1/2x40x215	<b>22069</b>	10	A-11		<b>25,85</b>

Acoplamiento pared cromado acodado.  
 Acoplamento à parede curvo cromado.



**S-401 B** Sifón curvo extensible con racor, salida horizontal con alargadera 180 mm y plafón embellecedor.  
*Sifão curvo extensível com ligação, saída horizontal com prolongador de 180 mm e tampa embelezadora.*



Ref.	Medida	Color/Côr	Envase Embalagem	U/	n.º	€	EAN 13
06226	1 ¼"	Cromo	C	10	A-11	27,24	8 426621 028100

**S-402 B** Sifón botella extensible con racor, salida horizontal con alargadera 180 mm y plafón embellecedor.  
*Sifão garrafa extensível com ligação, saída horizontal com prolongador de 180 mm e tampa embelezadora.*



Ref.	Medida	Color/Côr	Envase Embalagem	U/	n.º	€	EAN 13
06276	1 ¼"	Cromo	C	10	A-11	27,24	8 426621 028766

**S-183 B** Válvula con cadena y anilla / *Válvula com corrente e anilha.*



Ref.	Medida	Color	Envase Embalagem	U/	n.º	€	EAN 13
11126	1 ¼" x 63	Cromo	B	10	A-1	24,18	8 426621 027288
11128	1 ½" x 63	Cromo	B	10	A-1	24,18	8 426621 027295
11146	1 ¼" x 70	Cromo	B	10	A-1	24,45	8 426621 027301
11148	1 ½" x 70	Cromo	B	10	A-1	25,63	8 426621 027318

**S-206 B** Sifón curvo extensible con válvula lavabo-bidé / *Sifão curvo extensível com válvula lavatório - bidé.*



Ref.	Medida	Color/Côr	Envase Embalagem	U/	n.º	€	EAN 13
06206	1 ¼" x 63	Cromo	C	10	A-11	34,74	8 426621 028087
06218	1 ½" x 63	Cromo	C	10	A-11	34,74	8 426621 028094

**S-205 B** Sifón botella extensible con válvula lavabo-bidé / *Sifão garrafa extensível com válvula lavatório - bidé.*



Ref.	Medida	Color/Côr	Envase Embalagem	U/	n.º	€	EAN 13
04106	1 ¼" x 63	Cromo	C	10	A-2	34,74	8 426621 027264
04108	1 ½" x 63	Cromo	C	10	A-11	34,74	8 426621 027271

**A-61 B** Tapón con junta y anilla / *Tampa com junção e anilha.*



Ref.	Medida	Color/Cór	Envase Embalagem	U/ Cubo	n.º	€	EAN 13
22297	63	Cromo	A	20	A-10	5,47	8 426621 027370
22296	70	Cromo	A	20	A-10	5,47	8 426621 027363

**A-30 B** Conjunto tapón rejilla y cadena para bañera / *Conjunto tampa rede e corrente para banheira.*



Ref.	Medida	Color/Cór	Envase Embalagem	U/ Cubo	n.º	€	EAN 13
22292	70	Cromo	A	10	A-10	27,63	8 426621 027325

**A-31 B** Conjunto tapón rejilla y cadena para lavabo-bidé / *Conjunto tampa rede e corrente para lavatório - bidé*



Ref.	Medida	Color/Cór	Envase Embalagem	U/ Cubo	n.º	€	EAN 13
22293	63	Cromo	A	10	A-10	19,25	8 426621 027332
22294	70	Cromo	A	10	A-10	19,25	8 426621 027349

**A-72 B** Codo rosca una boca / *Cotovelo rosca uma boca.*



Ref.	Medida	Color/Cór	Envase Embalagem	U/ Cubo	n.º	€	EAN 13
22298	1 ¼"	Cromo	A	10	A-1	6,32	8 426621 027387
22299	1 ½"	Cromo	A	10	A-1	6,65	8 426621 027394

**A-137 B** Codo para tubos lisos / *Cotovelo para tubos lisos.*



Ref.	Medida	Color/Cór	Envase Embalagem	U/ Cubo	n.º	€	EAN 13
22300	1 ¼"	Cromo	A	10	A-1	6,84	8 426621 027400
22301	1 ½"	Cromo	B	10	A-2	7,23	8 426621 027417

Medidas de los envases / Medidas das embalagens

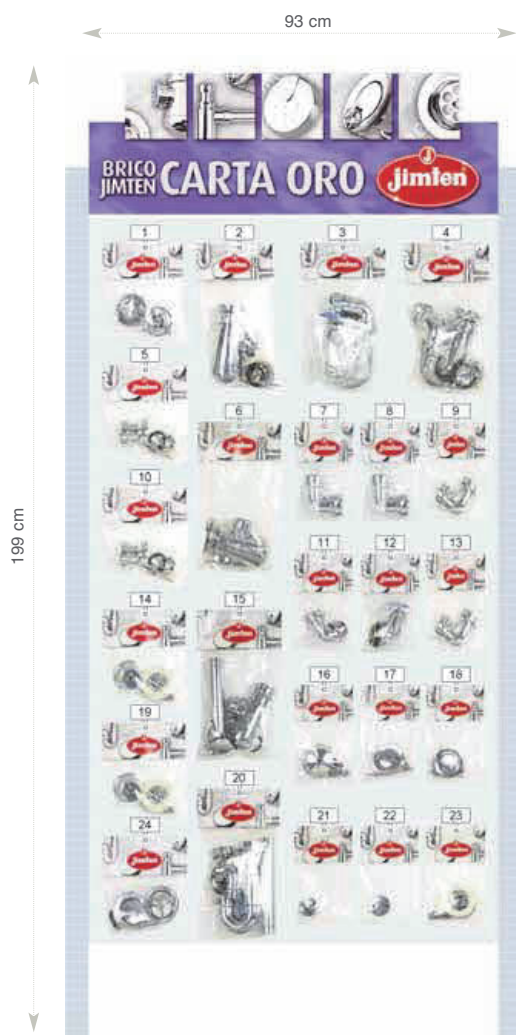



SANITARIO

## Sifones sencillos

### Sifões simples



### S-11

Med.x o chapa	Ref.	U/	n.º	€
1¼x63	01106	50	A-4	8,46
1½x63	01188	50	A-12	8,69

Vertical compacto, válvula lavabo-bidé.

Vertical compacto, válvula lavatório-bidé.



### S-18

Medida	Ref.	U/	n.º	€
1¼	03066	50	A-4	7,21

Vertical extensible, válvula pila de granito.

Vertical extensível, saída vertical, válvula pia granito.



### S-25

**JUNTAFIX**

Med.x o chapa	Ref.	U/	n.º	€
1¼x70	06036	50	A-12	7,54
1½x70	06018	50	A-5	7,86

Curvo extensible, salida horizontal, válvula fregadero.

Curva extensível, saída horizontal, válvula banca.



### S-29

**JUNTAFIX**

EN 274

Medida	Ref.	U/	n.º	€
1¼	02056	50	A-4	5,36
1½	02068	50	A-12	5,52

Botella extensible, salida inclinada, racor.

Garrafa extensível, saída inclinada, porca.



### S-31

**JUNTAFIX**

EN 274

Medida	Ref.	U/	n.º	€
1¼	06046	50	A-4	5,01
1½	06028	50	A-12	5,13
1¼x1½	06366	50	A-12	5,25

Curvo extensible, salida horizontal, racor.

Curva extensível, saída horizontal, porca.



### S-38

Medida	Ref.	U/	n.º	€
1¼	01116	50	A-9	4,50
1½	01248	50	A-4	4,59

Vertical, para tubos lisos.

Vertical, extensível, saída vertical, para tubos lisos.



### S-39

**JUNTAFIX**

Medida	Ref.	U/	n.º	€
1¼	01126	50	A-4	5,36
1½	01268	50	A-12	5,52
1¼x1½	01568	50	A-12	6,23

Vertical extensible, racor.

Vertical extensível, saída vertical com porca.



### S-61

**JUNTAFIX**

EN 274

Med.x o chapa	Ref.	U/	n.º	€
1¼x63	01156	50	A-12	9,41
1½x63	01168	50	A-5	9,76

Botella extensible, salida inclinada, válvula lavabo-bidé.

Garrafa extensível, saída inclinada, válvula lavatório-bidé.





EN  
274

### S-65

**JUNTAFIX**

Medida	Ref.	U/	n.º	€
1¼	02116	50	A-4	5,09
1½	02128	50	A-12	5,30
1¼x1½	02376	50	A-12	5,30

Botella extensible, salida horizontal, racor.  
Garrafa extens., saída horizontal, porca.



EN  
274

### S-69

**JUNTAFIX**

Medida	Ref.	U/	n.º	€
1¼	04016	50	A-9	5,09
1½	04058	50	A-4	5,30

Botella corto extensible, salida horizontal, racor.  
Garrafa curto extensível, saída horizontal, porca.



EN  
274

### S-69 V

**JUNTAFIX**

Medida	Ref.	U/	n.º	€
1¼	04546	40	A-9	9,52
1½	04548	40	A-4	9,69

Botella corto extensible, racor, salida horizontal, con válvula de aireación incorporada.  
Garrafa curto extensível, saída horizontal, com válvula de respiro, porca.



EN  
274

### S-70

Medida	Ref.	U/	n.º	€
1½	02138	50	A-5	7,01

Botella extensible, salida horizontal, racor, toma electrodoméstico.  
Garrafa extensível, saída horizontal, porca, ligação auxiliar.



### S-66

**JUNTAFIX**

Medida	Ref.	U/	n.º	€
1½	06068	50	A-12	5,46

Curvo extensible, salida inclinada, racor.  
Curva extensível, saída inclinada, porca.



### S-70

Medida	Ref.	U/	n.º	€
1½	02428	50	A-5	7,86

Botella extensible, salida horizontal, racor, doble toma electrodomésticos.  
Garrafa extensível, saída horizontal, porca, 2 ligações electrodoméstico.



EN  
274

### S-67

**JUNTAFIX**

Medida	Ref.	U/	n.º	€
1¼	06076	50	A-4	6,22
1½	06088	50	A-5	6,24

Curvo extensible, salida orientable, racor.  
Curva extensível, saída orientável, porca.



EN  
274

### S-71

Medida	Ref.	U/	n.º	€
1½	06118	50	A-13	7,97

Curvo extensible, salida orientable, racor, toma electrodoméstico.  
Curva extensível, saída orientável, porca, ligação auxiliar.



### S-71

Medida	Ref.	U/	n.º	€
1½	<b>06818</b>	50	A-13	<b>9,17</b>

Curvo extensible, salida orientable, racor, doble toma electrodomésticos.  
Curva extensível, saída orientável, porca, 2 ligações electrodoméstico.



### S-73

EN 274

Medida	Ref.	U/	n.º	€
1½	<b>06138</b>	50	A-5	<b>6,98</b>

Curvo extensible, salida horizontal, racor, toma electrodoméstico.  
Curva extensível, saída horizontal, porca, ligação auxiliar.



### S-73

EN 274

Medida	Ref.	U/	n.º	€
1½	<b>06828</b>	50	A-5	<b>8,05</b>

Curvo extensible, salida horizontal, racor, doble toma electrodomésticos.  
Curva extensível, saída horizontal, porca, 2 ligações electrodoméstico.



### S-83

JUNTAFIX

EN 274

Med.x ø chapa	Ref.	U/	n.º	€
1¼x70	<b>02196</b>	50	A-12	<b>7,71</b>
1½x70	<b>02208</b>	50	A-5	<b>8,18</b>
1½x85	<b>02408</b>	50	A-5	<b>9,99</b>

Botella extensible, salida horizontal, válvula fregadero.  
Garrafa extensível, saída horizontal, válvula branca.



### S-84

JUNTAFIX

EN 274

Med.x ø chapa	Ref.	U/	n.º	€
1¼x63	<b>04036</b>	50	A-4	<b>9,24</b>
1½x63	<b>04068</b>	50	A-12	<b>9,76</b>

Botella corto extensible, salida horizontal, válvula lavabo-bidé.  
Garrafa curto extensível, saída horizontal, válvula lavatório-bidé.



### S-88

JUNTAFIX

Med.x ø chapa	Ref.	U/	n.º	€
1½x63	<b>06298</b>	50	A-5	<b>10,29</b>

Curvo extensible, salida inclinada, válvula lavabo-bidé.  
Curva extensível, saída inclinada, válvula lavatório-bidé.



### S-89

JUNTAFIX

Med.x ø chapa	Ref.	U/	n.º	€
1¼x63	<b>06256</b>	50	A-12	<b>10,40</b>
1½x63	<b>06288</b>	50	A-13	<b>10,91</b>

Curvo extensible, salida orientable, válvula lavabo-bidé.  
Curva extensível, saída orientável, válvula lavatório-bidé.



### S-90

JUNTAFIX

Med.x ø chapa	Ref.	U/	n.º	€
1¼x63	<b>06266</b>	50	A-12	<b>9,38</b>
1½x63	<b>06278</b>	50	A-5	<b>9,62</b>

Curvo extensible, salida horizontal, válvula lavabo-bidé.  
Curva extensível, saída horizontal, válvula lavatório-bidé.



EN  
274

### S-135

JUNTAFIX

Med.x ø chapa	Ref.	U/	n.º	€
1½x63	01226	50	A-12	9,31
1½x63	01238	50	A-5	10,05

Botella extensible, salida horizontal, válvula lavabo-bidé.  
Garrafa extensível, saída horizontal, válvula lavatório-bidé.



### S-154

JUNTAFIX

Med.x ø chapa	Ref.	U/	n.º	€
1½x63	01308	50	A-5	10,24

Especial bidé, válvula lavabo-bidé.  
Especial bidé, válvula lavatório-bidé.



EN  
274

### S-136

JUNTAFIX

Med.x ø chapa	Ref.	U/	n.º	€
1¼x70	02226	50	A-4	7,71
1½x70	02238	50	A-12	8,19

Botella corto extensible, salida horizontal, válvula fregadero.  
Garrafa curto extensível, saída horizontal, válvula banca.



EN  
274

### S-156

JUNTAFIX

Medida	Ref.	U/	n.º	€
1¼x1½	02336	50	A-12	5,38
1½	02348	50	A-12	5,56

Especial bidé, racor.  
Especial bidé, porca.



### S-137

Med.x ø chapa	Ref.	U/	n.º	€
1½x70	02258	50	A-4	7,22

Vertical, válvula fregadero.  
Vertical, saída vertical, válvula banca.



EN  
274

### S-256

JUNTAFIX

Medida	Ref.	U/	n.º	€
1¼	06666	50	A-4	5,90
1½	06798	50	A-13	6,00

Curvo extensible, salida vertical orientable con racor.  
Curva extensível, saída vertical orientável com porca.



### S-151

Medida	Ref.	U/	n.º	€
1¼	01276	50	A-9	4,42
1½	01288	50	A-4	4,75

Vertical, racor.  
Vertical, saída vertical, porca.



EN  
274

### S-304

MODELO AHORRO ESPACIO  
MODELO ARRUMO DE ESPAÇO

Medida	Ref.	U/	n.º	€
1½	06968	25	A-12	11,09

Curvo desplazado, salida horizontal, con toma electrodomésticos. Con junta conica. Máx. 270, Mín. 186.  
Curva deslocada, saída horizontal, com ligação doméstica. Com vedação conica. Máx. 270, Mín. 186.



EN  
274

MODELO AHORRO ESPACIO  
MODELO ARRUMO DE ESPAÇO

### S-305

Medida	Máx.-Min	Junta	Ref.	U/	📦 n.º	€
1 ¼	265-95	Cónica	<b>06976</b>	25	A-4	<b>9,68</b>
1 ½	285-186	Cónica	<b>06978</b>	25	A-12	<b>9,97</b>
1 ¼	265-95	Plana	<b>06926</b>	25	A-4	<b>9,68</b>

Curvo desplazado, salida horizontal.  
Curva deslocada, saída horizontal.



MODELO AHORRO ESPACIO  
MODELO ARRUMO DE ESPAÇO

### S-3051

Medida	Ref.	U/	📦 n.º	€
1 ¼x40	<b>9006738</b>	12	-	<b>33,76</b>

Sifón visto con cuello extensible con conexión de junta plana. Incluye tornillos de fijación.  
Sifão externo com racor extensível. União com vedação lisa. Contém parafusos de fixação.



MODELO AHORRO ESPACIO  
MODELO ARRUMO DE ESPAÇO

### S-3042

Medida	Ref.	U/	📦 n.º	€
1 ½x40	<b>9006735</b>	25	-	<b>21,57</b>

Sifón curvo con tres tomas de electrodomésticos. Conexión junta plana y tubo plano de 85x25mm.  
Sifão curvo com 3 ligações electrodomésticos. União com vedação lisa e tubo plano de 85x25mm.



EN  
274

### S-235

Med.x o chapa	Ref.	U/	📦 n.º	€
1 ½x115	<b>02418</b>	50	A-13	<b>11,31</b>

Curvo extensible, salida horizontal, válvula fregadero.  
Sifão banca com válvula Ø 115.



JUNTAFIX  
CLICK-CLACK

### S-542

Med.salida x o embellecedor	Ref.	U/	📦 n.º	€
1 ¼x66	<b>02776</b>	50	A-4	<b>15,76</b>
1 ½x66	<b>02778</b>	50	A-12	<b>16,69</b>

Botella corto extensible, salida horizontal, válvula fregadero, con sistema de apertura/cierre Click-Clack. (Con chapa ac. inox. Ø70).  
Garrafa curto extensível, saída horizontal, válvula banca, com sistema de abertura/fecho Click-Clack. (Com chapa aço. inox. Ø70).



JUNTAFIX  
CLICK-CLACK

### S-543

Med.salida x o embellecedor	Ref.	U/	📦 n.º	€
1 ¼x66	<b>02786</b>	50	A-13	<b>17,90</b>

Botella corto extensible, salida horizontal, válvula fregadero, alargadera y plafón, con sistema de apertura/cierre Click-Clack. (Con chapa ac. inox. Ø70).  
Garrafa curto extensível, saída horizontal, válvula banca, com sistema de abertura/fecho Click-Clack, aumento e espelho. (Com chapa aço. inox. Ø70).



EN  
274

### S-276

Med.x o chapa	Ref.	U/	📦 n.º	€
1 ½x115	<b>02438</b>	50	A-13	<b>11,39</b>

Botella extensible, salida horizontal, válvula fregadero.  
Garrafa extensível, saída horizontal, lava loiça 115.



EN  
274

### S-325

JUNTAFIX

Medida	Ref.	U/	📦 n.º	€
1 ¼	<b>02606</b>	50	A-12	<b>6,22</b>
1 ½	<b>02628</b>	50	A-13	<b>6,45</b>

Botella extensible, salida horizontal, racor, alargadera y plafón.  
Garrafa extensível, saída horizontal, porca, aumento e espelho.

### S-354



**JUNTAFIX**

Medida	Ref.	U/	n.º	€
1¼	<b>04526</b>	50	A-12	<b>6,90</b>

Botella corto extensible, salida horizontal, racor, alargadera y plafón.  
*Garrafa curto extensível, saída horizontal, porca, aumento e espelho.*

### S-351



**EN 274**

Med.x o chapa	Ref.	U/	n.º	€
1 ½x70	<b>02638</b>	50	A-13	<b>9,38</b>

Botella extensible, salida horizontal, válvula fregadero, toma electrodoméstico.  
*Garrafa extensível, saída horizontal, válvula branca, ligação auxiliar.*

### S-355



**JUNTAFIX**

Med.x o chapa	Ref.	U/	n.º	€
1¼x70	<b>02646</b>	50	A-5	<b>9,58</b>

Botella corto extensible, salida horizontal, válvula fregadero, alargadera y plafón.  
*Garrafa curto extensível, saída horizontal, válvula branca, aumento e espelho.*

### S-439



**EN 274**

Medida	Ref.	U/	n.º	€
1¼x40 M.	<b>01596</b>	25	A-4	<b>11,10</b>

Sifón botella extensible con registro, salida horizontal encolar con alargadera y plafón.  
*Sifão garrafa, extensível, saída horizontal colar, aumento e espelho, com registo.*

### S-352



**JUNTAFIX**

Med.x o chapa	Ref.	U/	n.º	€
1¼x70	<b>06014</b>	50	A-5	<b>9,58</b>

Curvo extensible, salida horizontal, válvula fregadero, alargadera y plafón.  
*Curva extensível, saída horizontal, válvula branca, aumento e espelho.*

### S-353



**JUNTAFIX**

Medida	Ref.	U/	n.º	€
1¼	<b>06024</b>	50	A-12	<b>6,90</b>

Curvo extensible, salida horizontal, racor, alargadera y plafón.  
*Curva extensível, saída horizontal, porca, aumento e espelho.*

### S-3801



Medida	Ref.	U/	n.º	€
Ø50/40	<b>9006736</b>	10	-	<b>14,84</b>

Sifón de urinario con tapón de registro para limpieza. Salida Horizontal 50/40. Compatible con urinarios con descarga de 2-4 l.  
*Sifão para urinol com tampão de registo para limpeza. Saída horizontal 50/40. Compatível com urinóis com descarga de 2-4 l.*

### S-380



**EN 274**

Medida	Ref.	U/	n.º	€
1 ½	<b>04528</b>	25	A-9	<b>23,44</b>

Sifón para urinario, botella, corto extensible.  
*Sifão urinol, garrafa curto, extensível.*



### S-478

Med.x o chapa	Ref.	U/	n.º	€
1½x115	<b>02718</b>	50	A-15	<b>29,52</b>

Botella extensible, salida horizontal, válvula cesta fregadero, con rebosadero rectangular.

*Garrafa saída horizontal, válvula cesta branca com estensível respiro rectangular.*



### S-476

**JUNTAFIX**

Med.x o chapa	Ref.	U/	n.º	€
1½x115	<b>02698</b>	50	A-15	<b>22,37</b>

Botella extensible, salida horizontal, válvula fregadero con rebosadero rectangular.

*Garrafa extensível saída horizontal válvula branca com respiro rectangular.*



### S-477

Med.x o chapa	Ref.	U/	n.º	€
1½x115	<b>02708</b>	50	A-13	<b>24,16</b>

Botella extensible, salida horizontal, válvula de cesta fregadero.

*Garrafa extensível, saída horizontal, válvula cesta branca.*



### S-426

**EN 274**

Med.x o Salida	Ref.	U/	n.º	€
1 ¼x 32	<b>04576</b>	50	A-9	<b>6,33</b>
1 ¼x 40	<b>04578</b>	50	A-9	<b>6,54</b>

Sifón vertical lavabo-bidé.

(Tamaño reducido, especial para espacios limitados).

*Sifão vertical lavatório-bidé.*

*(tamanho reduzido, especial limitação da espaço).*

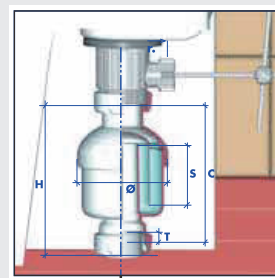

r.	s	c	H	Ø	T
1 1/4"	51	114	120	75	10 MÁX.*

El nuevo sifón S-426 de Jimten ha sido diseñado para resolver y facilitar la instalación de sifones en lavabos y bidés con desagüe vertical y especialmente en situaciones con limitación de espacio, como sucede en el caso de bidés provistos de válvulas de desagüe automáticas.

*O novo sifão S-426 de Jimten foi desenhado para resolver e facilitar a instalação de sifões em lavatórios e bidés com saída vertical e especialmente em situações com restrição do espaço, como ocorre no caso do bidés providos da válvulas de saída automáticas.*



**JUNTAFIX**

SIFÓN BOTELLA JUNTAFIX / SIFÃO GARRAFA JUNTAFIX



**S-865**

EN  
274

Medida	Ref.	U/	n.º	€
1 ½"	<b>01658</b>	25	A-9	<b>6,23</b>

Sifón botella Juntafix, extensible, salida horizontal, racor.  
Sifão garrafa Juntafix, extensível, saída horizontal, porca.



**S-854**

Medida	Ref.	U/	n.º	€
1 ½"	<b>01668</b>	25	A-4	<b>7,54</b>

Sifón botella Juntafix, extensible, salida horizontal, racor, alargadera y plafón.  
Sifão garrafa Juntafix, extensível, saída horizontal, porca, aumento e espelho.



**S-865**

Medida	Ref.	U/	n.º	€
1 ¼"	<b>01656</b>	25	A-9	<b>6,18</b>

Sifón botella Juntafix, extensible, salida horizontal, racor.  
Sifão garrafa Juntafix, extensível, saída horizontal, porca.



**S-854**

Medida	Ref.	U/	n.º	€
1 ¼"	<b>01666</b>	25	A-4	<b>7,35</b>

Sifón botella Juntafix, extensible, salida horizontal, racor, alargadera y plafón.  
Sifão garrafa Juntafix, extensível, saída horizontal, porca, aumento e espelho.

SIFONES PARA EMPOTRAR / SIFÕES PARA EMBUTIR



**S-2651**

Medida	Ref.	U/	n.º	€
40/50	<b>9006743</b>	25	-	<b>24,02</b>

Sifón empotrado para lavabos de necesidades especiales con altura ajustable y salida 40/50. Altura ajustable en 35mm y tapón registrable. Incluye tapa de protección y tornillos de fijación.

Sifão embutido para lavatórios com necessidades especiais, altura regulável e saída 40/50. Altura ajustável em 35mm e tampa registrável. Inclui tampa de proteção e parafusos de fixação.



**A-2651**

Color	Ref.	U/	n.º	€
Cromo	<b>9006729</b>	25	-	<b>24,38</b>

Set de embellecedor para sifón empotrado (ref.9006743). Conexión junta plana. Embellecedor cromo y tubo de 32x250mm.

Guarnição para sifão embutido (ref. 9006743). União com vedação liso. Guarnição cromada e tubo de 32x250mm.

**A-2751**



Color	Ref.	U/	n.º	€
Cromo	<b>9006727</b>	25	-	<b>26,52</b>

Embellecedor compatible con sifón empotrado (ref.9006743). Embellecedor cromo, tubo de latón cromado. 32x350mm con Válvula 1 1/4x70

Guarnição compatível com sifão embutido (ref. 9006743). Guarnição cromado, tubo de latão cromado. 32x350mm com válvula 1 1 / 4x70.

SIFONES PARA ELECTRODOMÉSTICOS - AIRE ACONDICIONADO / SIFÕES ELECTRODOMÉSTICOS - AR CONDICIONADO



**S-265**

Medida	Ref.	U/	n.º	€
Ø40 H	<b>19028</b>	10	A-11	<b>31,27</b>
Ø40 M	<b>19058</b>	10	A-11	<b>31,27</b>

Sifón sencillo para empotrar, salida encolar, toma lavadora.  
 Sifão simples para embutir, saída colar Ø40, ligação máquina lavar.



**S-120**

Medida	Ref.	U/	n.º	€
1½	<b>19068</b>	25	A-4	<b>10,74</b>

Curvo extensible doble desagüe electrodomésticos.  
 Curva extensível, dupla ligação.



**S-2655**

Medida	Ref.	U/	n.º	€
¾x40/50	<b>9006739</b>	25	-	<b>10,20</b>

Sifón empotrado para lavavajillas y lavadoras con toma de electrodoméstico y embellecedor. Salida 40/50M. Incluye tornillos de fijación.

Sifão de encastrar para máquinas de lavar e lava-louças, com ligação eletrodoméstico e espelho embelezador. Saída 40/50M. Inclui parafusos de fixação.



**S-118**

Medida	Ref.	U/	n.º	€
1½	<b>19018</b>	50	A-5	<b>9,69</b>

Curvo extensible, especial desagües electrodomésticos.  
 Curva extensível, especial saída electrodoméstico.



**S-2654**

Medida	Ref.	U/	n.º	€
¾x40	<b>9006740</b>	10	-	<b>10,20</b>

Sifón especial para lavadoras y lavavajillas, con toma de electrodomésticos y salida horizontal 40mm. Incluye tornillos de fijación.

Sifão especial para máquinas de lavar e lava-louças, com ligação eletrodoméstico e saída horizontal 40mm. Inclui parafusos de fixação.



### S-508

Medida	Ref.	U/	n.º	€
22-26-32	19078	10	A-11	38,77

Sifón registrable para aire acondicionado.  
Sifão registável para ar condicionado.



Medida	Ref.	U/	n.º	€
204x239x57	22285	10	A-9	29,35

Caja empotrable para registro de sifón aire acondicionado, con tapa y tornillos.  
Caixa encastrável para registro do sifão para ar condicionado, com tampa e parafusos.

### CARACTERÍSTICAS TÉCNICAS / CARÁCTERÍSTICAS TÉCNICAS



Sifón seco: La bola impide el retorno de olores.  
Sifão seco: A bola impede o regresso dos odores.

Sifón con agua: En presencia de agua la bola flota.  
Sifão com água: En presenta de água a bola flutua.



**D**

**A**

**B**

**C**

**E**

- A -** Manguito de entrada con junta.  
*Tubo de admissão com vedação.*
- B -** Salida polivalente.  
*Saída polivalente.*
- C -** Doble junta tórica en conexiones. Salidas pretroqueladas.  
*Dupla O ring em ligações. Saídas pretroqueladas.*
- D -** Útil para desbloqueo salidas suministrado.  
*Ferramenta para desbloqueio de saídas fornecido.*
- E -** Tapón de registro.  
*Tampa de registro.*

### MANGUITOS FLEXIBLES / UNIÕES FLEXÍVEIS



### A-111

Medida	Max-Min	Ref.	U/	n.º	€
A 32/40	910-480	22048	50	A-12	6,36
A 40/50	980-445	22049	50	A-5	7,14
B 32	815-385	22335	50	A-4	6,12
B 40	880-345	22336	50	A-4	6,90
C 40/50-40	930-395	22347	50	A-5	7,14

Manguito flexible bocas lisas. No encolable.  
(Para conexiones de difícil acceso. No utilizar como sifón de desagüe).  
*Tubo flexível bocas lisas. Não colável.*  
(Para ligações de difícil acesso. Não utilizar como sifão de saída).



### A-103

Medida	Max-Min	Ref.	U/	n.º	€
1½x32/40	825-360	22363	50	A-4	5,91
1½x40/50	950-365	22364	50	A-12	6,61

### A-104

Medida	Max-Min	Ref.	U/	n.º	€
1½x32/40	825-360	22365	50	A-4	5,91
1½x40/50	950-365	22366	50	A-12	6,61

Manguito flexible con plafón y gancho de sujeción. No encolable.  
(Para conexiones de difícil acceso. No utilizar como sifón de desagüe).  
*Tubo flexível com espelho e gancho de suporte. Não colável.*  
(Para ligações de difícil acesso. Não utilizar como sifão de saída).



**A-103** Con junta plana. / Vedação lisa.

Medida	Max-Min	Ref.	U/	n.º	€
A 1¼x32/40	825-360	<b>22042</b>	50	A-4	<b>5,60</b>
A 1½x40/50	950-365	<b>22043</b>	50	A-12	<b>6,26</b>
B 1¼x32	800-370	<b>22331</b>	50	A-9	<b>5,48</b>
B 1½x40	875-325	<b>22332</b>	50	A-4	<b>6,11</b>
B 1½x50	875-325	<b>22345</b>	50	A-12	<b>6,29</b>

**A-104** Con junta cónica. / Vedação cónica.

Medida	Max-Min	Ref.	U/	n.º	€
A 1¼x32/40	825-360	<b>22044</b>	50	A-4	<b>5,60</b>
A 1½x40/50	950-365	<b>22045</b>	50	A-12	<b>6,26</b>
B 1¼x32	800-370	<b>22333</b>	50	A-4	<b>5,48</b>
B 1½x40	875-325	<b>22334</b>	50	A-4	<b>6,11</b>
B 1½x50	875-325	<b>22346</b>	50	A-12	<b>6,29</b>

**A-119** Con junta plana. / Vedação lisa.

Medida	Max-Min	Ref.	U/	n.º	€
A 1¼x32/40	445-255	<b>22066</b>	50	A-9	<b>5,06</b>
B 1¼x32	410-230	<b>22337</b>	50	A-9	<b>4,94</b>

**A-120** Con junta cónica. / Vedação cónica.

Medida	Max-Min	Ref.	U/	n.º	€
A 1¼x32/40	445-255	<b>22067</b>	50	A-9	<b>5,06</b>
B 1¼x32	410-230	<b>22338</b>	50	A-9	<b>4,94</b>

Manguito flexible. No encolable.

(Para conexiones de difícil acceso. No utilizar como sifón de desagüe).  
Tubo flexível. Não colável.

(Para ligações de difícil acesso. Não utilizar como sifão de saída).



**S-680**

**CLICK-CLACK**  
**JUNTAFIX**

Medida	Max-Min	Ref.	U/	n.º	€
1¼x70	800-370	<b>14077</b>	10	A-8	<b>16,08</b>

Válvula salida horizontal con sistema de apertura click-clack Ø 66 (chapa de acero inoxidable Ø 70) con tubo flexible.  
(Para conexiones de difícil acceso. No utilizar como sifón de desagüe).

Valvula saída horizontal com sistema de abertura/fechoo click-clack Ø 66 (chapa aço inoxidável Ø 70) com tubo flexível. (Para ligações de difícil acesso. Não utilizar como sifão de saída).



**S-382**

**JUNTAFIX**  
**EN 274**

Medida	Max-Min	Ref.	U/	n.º	€
A 1¼x32/40	840-410	<b>11316</b>	50	A-12	<b>9,05</b>
A 1½x40/50	995-410	<b>11318</b>	50	A-13	<b>10,04</b>
B 1¼x32	765-370	<b>11006</b>	50	A-12	<b>8,90</b>
B 1½x40	920-370	<b>11008</b>	50	A-5	<b>9,86</b>

Válvula Ø 70 con tubo flexible.

(Para conexiones de difícil acceso. No utilizar como sifón de desagüe).  
Valvula Ø 70 com tubo flexível.

(Para ligações de difícil acesso. Não utilizar como sifão de saída).



**S-382**

**JUNTAFIX**  
**EN 274**

Medida	Max-Min	Ref.	U/	n.º	€
1¼x32/40	840-410	<b>11376</b>	50	A-12	<b>9,36</b>
1½x40/50	995-410	<b>11378</b>	50	A-13	<b>10,38</b>

Válvula Ø 70 con tubo flexible, plafón y gancho de sujeción.

(Para conexiones de difícil acceso. No utilizar como sifón de desagüe).  
Valvula Ø 70 com tubo flexível, espelho e gancho de suporte.

(Para ligações de difícil acesso. Não utilizar como sifão de saída).



**S-582**

**CLICK-CLACK**  
**JUNTAFIX**

Medida	Max-Min	Ref.	U/	n.º	€
1¼x32	765-370	<b>11346</b>	50	A-12	<b>16,18</b>
1½x40	920-370	<b>11348</b>	50	A-5	<b>17,21</b>

Válvula con sistema de apertura click-clack Ø 66 (chapa de acero inoxidable Ø 70) con tubo flexible.

(Para conexiones de difícil acceso. No utilizar como sifón de desagüe).  
Valvula com sistema de abertura/fechoo click-clack Ø 66 (chapa aço inoxidável Ø 70) com tubo flexível.

(Para ligações de difícil acesso. Não utilizar como sifão de saída).



SANITARIO

## Sifones dobles Sifões duplos



EN  
274

**S-7**

**JUNTAFIX**

Medida	Ref.	U/	n.º	€
1½	<b>05018</b>	30	A-13	<b>12,90</b>

Desagüe sifónico doble, extensible, salida horizontal, con racores.  
*Saída sifónica dupla, extensível, saída horizontal, com porcas.*



EN  
274

**S-40**

**JUNTAFIX**

Med.x o chapa	Ref.	U/	n.º	€
1½x70	<b>05078</b>	25	A-13	<b>18,90</b>

Colector central sifónico, botella, extensible, salida horizontal, con válvulas y toma auxiliar.  
*Colector central sifónico, botella, extensível, saída horizontal, com válvulas y toma auxiliar.*



**S-10**

**JUNTAFIX**

Med.x o chapa	Ref.	U/	n.º	€
1½x70	<b>05048</b>	25	A-13	<b>18,99</b>
1½x85	<b>05408</b>	25	A-13	<b>19,41</b>

Desagüe sifónico doble, extensible, especial fregadero gres, salida horizontal, con válvulas.

*Saída sifónica dupla, extensível, especial banca granito, saída horizontal, com válvulas.*



EN  
274

**S-41**

**JUNTAFIX**

Medida	Ref.	U/	n.º	€
1½	<b>05088</b>	25	A-13	<b>12,88</b>

Colector central sifónico, botella, extensible, salida horizontal, con racores y toma auxiliar.  
*Colector central sifónico, garrafa, extensível, saída horizontal, com porcas e ligação auxiliar.*



**S-26**

**JUNTAFIX**

Med.x o chapa	Ref.	U/	n.º	€
1½x70	<b>07018</b>	25	A-13	<b>19,94</b>
1½x70 ESPECIAL	<b>07078</b>	20	A-13	<b>20,56</b>

Sifón curvo doble, extensible, salida orientable, con válvulas y toma auxiliar.

*Sifão curvo duplo, extensível, saída orientável, com válvula e ligação auxiliar.*



EN  
274

**S-49**

**JUNTAFIX**

Med.x o chapa	Ref.	U/	n.º	€
1½x70	<b>05098</b>	25	A-13	<b>18,89</b>

Colector central sifónico, curvo, extensible, salida horizontal, con válvulas y toma auxiliar.  
*Colector central sifónico, curvo, extensível, saída horizontal, com válvulas e ligação auxiliar.*



**S-30**

**JUNTAFIX**

Medida	Ref.	U/	n.º	€
1½	<b>07028</b>	30	A-13	<b>12,90</b>
1½ ESPECIAL	<b>07068</b>	25	A-13	<b>14,07</b>

Sifón curvo doble, extensible, salida orientable, con racores y toma auxiliar.

*Sifão curvo duplo, extensível, saída orientável, com porcas e ligação auxiliar.*



EN  
274

**S-50**

**JUNTAFIX**

Medida	Ref.	U/	n.º	€
1½	<b>05108</b>	25	A-13	<b>12,88</b>

Colector central sifónico, curvo, extensible, salida horizontal, con racores y toma auxiliar.  
*Colector central sifónico, curvo, extensível, saída horizontal, com porcas e ligação auxiliar.*



### S-62

Medida	Ref.	U/	n.º	€
1½	05118	25	A-13	19,64

Desagüe sifónico, doble extensible, salida horizontal, con válvulas pila granito.

Saída sífónica, dupla extensível, saída horizontal, com válvulas pila granito.



### S-201

EN 274  
**JUNTAFIX**

Medida	Ref.	U/	n.º	€
1½	05328	25	A-13	13,63

Colector lateral, curvo, extensible, salida universal, racores, toma auxiliar.

Colector lateral, curvo, extensível, saída universal, porcas, ligação auxiliar.



### S-91

EN 274  
**JUNTAFIX**

Medida	Ref.	U/	n.º	€
1½	05128	25	A-13	13,12

Colector lateral sífónico, curvo, extensible, salida horizontal, con racores y toma auxiliar.

Colector lateral sífónico, curvo, extensível, saída horizontal, com porcas e ligação auxiliar.



### S-232

Med.x ø chapa	Ref.	U/	n.º	€
1½x115	05388	25	A-15	21,64

Colector central sífónico, extensible, salida horizontal, válvulas.

Colector central sífónico, extensível, saída horizontal, válvulas.



### S-92

EN 274  
**JUNTAFIX**

Medida	Ref.	U/	n.º	€
1½	05138	25	A-13	13,12

Colector lateral sífónico, botella, extensible, salida horizontal, con racores y toma auxiliar.

Colector lateral sífónico, garrafa, extensível, saída horizontal, com porcas e ligação auxiliar.



### S-233

Med.x ø chapa	Ref.	U/	n.º	€
1½x115	07088	25	A-15	22,64

Curvo doble, extensible, salida orientable, válvulas y toma auxiliar.

Curva duplo, extensível, saída orientável, válvulas e ligação auxiliar.



### S-106

EN 274  
**JUNTAFIX**

Med.x ø chapa	Ref.	U/	n.º	€
1½x70	05238	25	A-13	19,17

Colector lateral sífónico, curvo, extensible, salida horizontal, con válvulas y toma auxiliar.

Colector lateral sífónico, curvo, extensível, saída horizontal, com válvulas e ligação auxiliar.



### S-234

EN 274

Med.x ø chapa	Ref.	U/	n.º	€
1½x115	05398	25	A-15	22,97

Colector central, curvo, extensible, salida horizontal, válvulas, toma auxiliar.

Colector central, curvo, extensível, saída horizontal, válvulas, ligação auxiliar.





EN  
274

MODELO AHORRO ESPACIO  
MODELO ARRUMO DE ESPAÇO

### S-307

Medida	Ref.	U/	n.º	€
1½	07158	10	A-12	17,61

Curvo doble desplazado, con toma auxiliar electrodomésticos. Máx. 255, Mín. 120.  
Curva dupla deslocada, com ligação auxiliar doméstica.  
Máx. 255, Mín. 120.



EN  
274

JUNTAFIX

MODELO AHORRO ESPACIO  
MODELO ARRUMO DE ESPAÇO

### S-306

Medida	Ref.	U/	n.º	€
1½	07148	10	A-12	19,17

Curvo doble desplazado, con toma auxiliar electrodomésticos. Máx. 305, Mín. 191.  
Curva dupla deslocada, com ligação auxiliar doméstica.  
Máx. 305, Mín. 191.



### S-424

JUNTAFIX

Medida	Ref.	U/	n.º	€
1½	05598	25	A-5	10,81

Colector central no sífónico con toma electrodoméstico.  
(Ver kit ahorro espacio A-128 en Accesorios Saneamiento, pág. 57)  
Colector central, não sífónico com ligação auxiliar.  
(Ver kit arrumo espaço A-128 en Acessórios saneamento, pag. 57)



Máx. 340 - Mín. 155

### S-319

Medida	Ref.	U/	n.º	€
1½	05508	10	A-11	10,29

Colector extra-plano.  
(Ver kit ahorro espacio A-128 en Accesorios Saneamiento, pág. 57)  
Colector extra-plano.  
(Ver kit arrumo espaço A-128 en Acessórios saneamento, pag. 57)



### S-471

Med.x o chapa	Ref.	U/	n.º	€
1½x115	05618	15	A-5	39,99

Colector central sífónico extensible, salida horizontal válvulas.  
Colector central sífónico, extensível, saída horizontal, válvulas.



### S-472

JUNTAFIX

Med.x o chapa	Ref.	U/	n.º	€
1½x115	05628	15	A-5	56,04

Colector central sífónico extensible, salida horizontal válvulas de cesta con rebosadero.  
Colector central sífónico, extensível, saída horizontal, válvulas cesta com respiro.



### S-473

JUNTAFIX

Med.x o chapa	Ref.	U/	n.º	€
1½x115	05638	15	A-5	50,36

Colector central sífónico extensible, salida horizontal válvulas de cesta.  
Colector central sífónico, extensível, saída horizontal, válvulas cesta.



**MODELO AHORRO ESPACIO**  
 MODELO ARRUMO DE ESPAÇO

**S-559**

Med.x o chapa	Ref.	U/	n.º	€
1½x115	<b>07248</b>	10	-	<b>55,13</b>

Colector sifónico curvo ahorro espacio para fregadero con válvula cesta Ø 115, rebosadero rectangular y dos tomas de electrodomestico.

Colector sifónico curvo arrumo de espaço para banca com válvulas de cesta Ø115, respiro rectangular e duas ligações auxiliares.

**Ahorro espacio / Poupa espaço.**

Su cuello orientable permite desplazar la instalación al máximo, ganando espacio debajo del fregadero.

O pescoço orientável permite deslocar a instalação ao máximo, ganhando espaço debaixo do lavatório.

**JUNTAFIX**

Instalación rápida y segura gracias a su sistema de junta integrada.

Instalação rápida e segura graças ao seu sistema de vedação integrada.



**Instalación a distintas alturas**

Instalação a diferentes alturas  
 Adaptable a fregaderos a distintas alturas.  
 Adaptável a lavatórios a diferentes alturas.

**Múltiples configuraciones / Configurações múltiplas**

Regulable en altura, profundidad y longitud, permitiendo distintas configuraciones.

Regulável em altura, profundidade e comprimento, permitindo diferentes configurações.



**MODELO AHORRO ESPACIO**  
 MODELO ARRUMO DE ESPAÇO

**S-558**

Med.x o chapa	Ref.	U/	n.º	€
1½	<b>07238</b>	10	-	<b>23,50</b>

Sifón curvo ahorro espacio para fregadero con dos tomas de electrodomestico.



Sifão curvo arrumo de espaço para banca com duas ligações auxiliares.



**SISTEMA DE VENTILACION AUTOMÁTICA DE LA RED DE EVACUACION**  
 SISTEMA DE VENTILAÇÃO AUTOMÁTICA À REDE DE EVACUAÇÃO



**A-69**

Medida	Ref.	U/ 	 n.º	€
Ø32M	<b>22022</b>	20	A-1	<b>21,05</b>
Ø40M	<b>22023</b>	20	A-1	<b>23,08</b>
Ø110H	<b>22025</b>	5	A-2	<b>137,21</b>

Válvula de aireación.

Válvulas de respiro.

M.- Macho



Macho

H.- Hembra

Fêmea



**A-112**

Medida	Ref.	U/ 	 n.º	€
1 ¼x32	<b>22052</b>	50	A-2	<b>4,95</b>
1 ½x40	<b>22053</b>	50	A-11	<b>4,99</b>

Válvula de aireación intercalable.

Valvula de respiro intercalável.



SANITARIO

## Válvulas desagüe

### Válvulas saída



#### VALVULAS DE DESAGÜE CON TAPON / VÁLVULAS DE SAÍDA COM TAMPÃO

EN  
274**S-13****JUNTAFIX**

Med. salida x o chapa	Ref.	U/	n.º	€
1¼x70	11016	50	A-8	4,28
1½x70	11028	50	A-8	4,50

Fregadero.

Banca.

EN  
274**S-174**

Med. salida x o chapa	Ref.	U/	n.º	€
1½x85 <small>C/ TORNILLO M6 X 65</small>	11078	50	A-9	6,79
1½x85 <small>C/ TORNILLO M6 X 100</small>	22187	50	A-9	7,77

Especial Ø 85, fregadero gres fino, Roca, composite, fibra, etc.  
Especial Ø 85, bancas granito fino, Roca, composto, fibra, etc.EN  
274**S-35****JUNTAFIX**

Med. salida x o chapa	Ref.	U/	n.º	€
1¼x63	10036	50	A-8	5,84
1½x63	10048	50	A-8	5,92

Lavabo-bidé.

Lavatório-bidé.

**S-35 Cromo****JUNTAFIX**

Med. salida x o chapa	Ref.	U/	n.º	€
1¼ x 63	10076	25	A-11	6,36
1½ x 63	10078	25	A-2	6,52
1¼ x 70	10006	25	A-11	6,62
1½ x 70	10008	25	A-11	6,77

Válvula desagüe con tapón ABS cromo (chapa ac. inox.)

Válvula de saída com tampão ABS cromo (chapa aço inoxidável.)

EN  
274**S-158**

Med. salida x o chapa	Ref.	U/	n.º	€
1¼x70	11058	50	A-9	4,99

Alta, fregadero acero inoxidable.

Alta, banca aço inoxidável.

**N****JUNTAFIX****S-540 FLAT****CLICK-CLACK  
FLAT**

Med. salida x o embellecedor	Ref.	U/	n.º	€
1¼x66	14040	25	A-11	13,45
1½x66	14042	25	A-11	13,69

Válvula para lavabo/bidé con sistema de apertura/cierre Click-Clack Ø66 mm en acero inoxidable. Tornillo M6x65. Sistema de junta integrada JUNTAFIX.

Válvula lavatório/bide com sistema de abertura/fecho Click-Clack Ø66 mm em aço inox. Parafuso M6x65.

**A-158**

Med. chapa x o embellecedor	Ref.	U/	n.º	€
A 70x66	22350	25	A-2	10,09
B 70x66	22354	25	A-2	10,09
C 70x66	22353	50	A-1	6,65

Conjunto embellecedor sistema de apertura/cierre Click-Clack.  
Conjunto embelezador abertura/fecho Click-Clack.



### S-160

EN  
274

Med. salida x o chapa	Ref.	U/	n.º	€
1½x115	11068	50	A-4	10,34

Fregadero acero inoxidable.  
Banca aço inoxidável.

Siempre Abierto  
Sempre Aberto



EN  
274

### S-447

JUNTAFIX

Med. salida x o chapa	Ref.	U/	n.º	€
1¼x63	10046	25	A-11	13,37
1½x63	10038	25	A-2	13,27

Válvula de desagüe con embellecedor cromo, para lavabo sin rebosadero.

Válvula de saída com embelezador cromo, para lavatórios sem respiro.

MODELO AHORRO ESPACIO  
ESPECIAL PARA MUEBLES DE LAVABO  
MODELO ARRUMADO DE ESPAÇO  
ESPECIAL PARA MÓVEIS DE LAVATÓRIOS



### S-683

JUNTAFIX

Med. salida x o chapa	Ref.	U/	n.º	€
1¼x63	14072	10	A-2	7,19

Válvula salida horizontal con tapón y cadenilla.  
Válvula saída horizontal com tampão e corrente.

MODELO AHORRO ESPACIO  
ESPECIAL PARA MUEBLES DE LAVABO  
MODELO ARRUMADO DE ESPAÇO  
ESPECIAL PARA MÓVEIS DE LAVATÓRIOS



### S-685

CLICK-CLACK  
JUNTAFIX

Med. salida x o chapa	Ref.	U/	n.º	€
1¼x70	14074	10	A-8	13,91

Válvula salida horizontal con tapón Click-Clack Ø66.  
Chapa de acero inoxidable Ø70.

Válvula saída horizontal com tampão Click-Clack Ø66.  
Chapa de aço inoxidável Ø70.

MODELO AHORRO ESPACIO  
ESPECIAL PARA MUEBLES DE LAVABO  
MODELO ARRUMADO DE ESPAÇO  
ESPECIAL PARA MÓVEIS DE LAVATÓRIOS



### S-684

JUNTAFIX

Med. salida x o chapa	Ref.	U/	n.º	€
1¼x63	14073	10	A-2	7,69

Válvula salida horizontal con tapón ABS cromado (chapa ac. inox.) y cadenilla.

Válvula saída horizontal com tampão ABS cromo (chapa aço inoxidável) e corrente.



### S-161

Med. salida x o chapa	Ref.	U/	n.º	€
1½x115	14058	25	A-9	18,69

Rebosadero flexible, rectangular sin chapa, para fregadero acero inoxidable.

Respiro flexível, rectangular sem chapa para banca aço inoxidável.



### S-4403

Medida	Ref.	U/	n.º	€
-	9006734	20	-	43,61

Válvula con rebosadero integrado INEO FLUX para lavabos sin rebosadero. Altura ajustable. Fácil de instalar. Incluye juntas biinyectadas. Compatible con grifería con sistema de apertura de accionamiento automático. No incluye tapón. Completar con Ref. 9006733 o ref. 9006723.

Válvula com respiro integrado INEO FLUX para pias sem respiro. Altura ajustável. Fácil de instalar. Inclui vedações bi-injetadas. Compatível com torneiras com sistema de abertura automática. Não inclui tampa. Completar com Ref. 9006733 ou ref. 9006723.



### A-4403

Medida	Ref.	U/	n.º	€
-	9006733	50	-	34,94

Tapón cromado con mecanismo de apertura push para kit de desagüe con rebosadero INEO FLUX.

Tampa cromada com mecanismo de abertura por pressão para kit de saída com respiro INEO FLUX.



### S-293

Med.salida x o chapa	Ref.	U/	n.º	€
1½x70	<b>14060</b>	25	A-9	<b>15,16</b>

Rebosadero flexible, redondo con chapa Ø 35,5, para fregadero.  
*Respiro flexível, redondo com chapa Ø 35,5. Para lava loiça.*



### S-51

Med.salida x o chapa	Ref.	U/	n.º	€
1½x70	<b>14038</b>	25	A-9	<b>13,49</b>

Rebosadero flexible, rectangular sin chapa, para fregadero,  
 (reb. redondo, ver S-293).

*Respiro flexível, rectangular sem chapa, para banca, (reb. redondo, ver S-293).*

## VALVULAS DE CESTA / VÁLVULAS DE CESTA



ALTURA REDUCIDA  
 ALTURA REDUZIDA

### S-237

**JUNTAFIX**

Med.salida x o chapa	Ref.	U/	n.º	€
1½x115	<b>14059</b>	25	A-4	<b>20,98</b>

Válvula cesta con rebosadero rectangular flexible, fregadero  
 acero inox., Gres, composite, fibra, etc.

*Válvula cesta com respiro flex., banca aço inox., Granito, composto, fibra, etc.*



ALTURA REDUCIDA  
 ALTURA REDUZIDA

### S-337

**JUNTAFIX**

Med.salida x o chapa	Ref.	U/	n.º	€
1½x115	<b>11308</b>	10	A-8	<b>20,68</b>

Válvula cesta con rebosadero redondo flexible, fregadero  
 acero inox., Gres, composite, fibra, etc.

*Válvula cesta com respiro flex., banca aço inox., Granito, composto, fibra, etc.*



ALTURA REDUCIDA  
 ALTURA REDUZIDA

### S-236

**JUNTAFIX**

Med.salida x o chapa	Ref.	U/	n.º	€
1½x115	<b>22185</b>	25	A-8	<b>16,23</b>

Válvula cesta fregadero acero inoxidable, Gres, composite, fibra, etc.

*Válvula cesta banca aço inoxidável, Granito, composto, fibra, etc.*



### S-436

Med.salida x o chapa	Ref.	U/	n.º	€
1½x115	<b>14064</b>	10	A-8	<b>24,94</b>

Válvula cesta con rebosadero rectangular flexible, fregadero,  
 acero inoxidable, gres, composite, fibra, etc.

*Válvula cesta com respiro flexível, banca aço inox., granito,  
 composto, fibra, etc*



### S-437

Med.salida x o chapa	Ref.	U/	n.º	€
1½x115	<b>14065</b>	10	A-8	<b>24,58</b>

Válvula cesta con rebosadero redondo flexible, fregadero,  
 acero inoxidable, gres, composite, fibra, etc.

*Válvula cesta com respiro flexível, banca aço inox., granito,  
 composto, fibra, etc.*







### S-636

**JUNTAFIX**

Med.salida x o chapa	Ref.	U/	n.º	€
1½x115	<b>14070</b>	10	A-8	<b>21,23</b>

Válvula cesta con rebosadero rectangular flexible, salida horizontal, fregadero acero inox., Gres, composite, fibra, etc.  
 Válvula cesta com respiro flex., saída horizontal, banca aço inox., Granito, composto, fibra, etc.



### S-435

Med.salida x o chapa	Ref.	U/	n.º	€
1½x115	<b>11538</b>	50	A-4	<b>19,27</b>

Válvula cesta fregadero, acero inoxidable, gres, composite, fibra, etc.  
 Válvula cesta banca aço inoxidável, granito, composto, fibra, etc.



### S-635

**JUNTAFIX**

Med.salida x o chapa	Ref.	U/	n.º	€
1½x115	<b>11539</b>	25	A-8	<b>16,71</b>

Válvula cesta fregadero acero inoxidable, salida horizontal, Gres, composite, fibra, etc.  
 Válvula cesta banca aço inoxidável, saída horizontal, Granito, composto, fibra, etc.



### S-637

**JUNTAFIX**

Med.salida x o chapa	Ref.	U/	n.º	€
1½x115	<b>14071</b>	10	A-8	<b>20,95</b>

Válvula cesta con rebosadero redondo flexible, salida horizontal, fregadero acero inox., Gres, composite, fibra, etc.  
 Válvula cesta com respiro flex., saída horizontal, banca aço inox., Granito, composto, fibra, etc.



### S-332

Color / Cór y Ø	Ref.	U/	n.º	€
○ Ø115	<b>11500</b>	50	A-4	<b>13,45</b>
● Ø115	<b>11501</b>	50	A-4	<b>13,45</b>

Válvula cesta sintética para fregadero de fibra.  
 Válvula cesta sintética para bancas de fibra.



### S-274

Color / Cór y Ø	Ref.	U/	n.º	€
○ Ø85	<b>11178</b>	10	A-1	<b>13,90</b>

Válvula de cesta de colores. (plástico P.O.M)  
 Válvula de cesta cores. (plástico P.O.M)



### S-434

Med.salida x o chapa	Ref.	U/	n.º	€
1½x85	<b>11507</b>	25	A-4	<b>20,75</b>

Válvula cesta con rebosadero redondo flexible, fregadero acero inox., Gres, composite, fibra, etc.  
 Válvula cesta com respiro flex., banca aço inox., Granito, composto, fibra, etc.



### S-433

Med.salida x o chapa	Ref.	U/	n.º	€
1½x85	<b>11506</b>	50	A-4	<b>16,53</b>

Válvula cesta fregadero, acero inoxidable, gres, composite, fibra, etc.  
 Válvula cesta banca aço inoxidável, granito, composto, fibra, etc.



### S-441

Med.salida x o chapa	Ref.	U/	n.º	€
1½x115	<b>11505</b>	25	A-4	<b>24,94</b>

Válvula cesta con rebosadero redondo flexible, fregadero acero inox., Gres, composite, fibra, etc.

*Válvula cesta com respiro flex., banca aço inox., Granito, composto, fibra, etc.*



### S-440

Med.salida x o chapa	Ref.	U/	n.º	€
1½x115	<b>11504</b>	50	A-4	<b>20,73</b>

Válvula cesta fregadero, acero inoxidable, gres, composite, fibra, etc.

*Válvula cesta banca aço inoxidável, granito, composto, fibra, etc.*



### S-333

Color / Cór y Ø	Ref.	U/	n.º	€
○ Ø115	<b>11510</b>	25	A-4	<b>18,24</b>
● Ø115	<b>11511</b>	25	A-4	<b>18,24</b>

Válvula cesta sintética con rebosadero redondo flexible para fregaderos de fibra.

*Válvula cesta sintética com respiro flexível para bancas de fibra.*

## REBOSADEROS / RESPIROS



### S-395

Rejilla rebosadero	Ref.	U/	n.º	€
Blanco	<b>11519</b>	25	A-8	<b>5,62</b>
Cromado	<b>11526</b>	25	A-8	<b>5,90</b>

Adaptador rebosadero redondo.

*Adaptador respiro redondo*



SANITARIO

# Desagües bañera-Válvulas plato ducha Saídas banheira-Válvulas base chuveiro



## Accionamiento Manual Acionamento Manual

**PVC**

### MODELOS CON SALIDA NO SIFÓNICA / MODELOS COM SAÍDA NÃO SIFÓNICA



Salida vertical.  
Saída vertical.

**S-112**

Medida	Ref.	Rebosadero Respiro	U/	Ø	n.º	€
1½	15768	Ext. Ø25	50	A-12	11,33	



Salida horizontal,  
orientable con  
tuerca Ø 40.  
Saída horizontal,  
orientável com porca  
Ø 40.

**S-27**

Medida	Ref.	Rebosadero Respiro	U/	Ø	n.º	€
1½x40	15338	Ext. Ø25	50	A-5	12,74	



Salida horizontal  
orientable PVC  
encolar.  
Saída horizontal  
orientável PVC colar.

**S-27**

Medida	Ref.	Rebosadero Respiro	U/	Ø	n.º	€
Ø 40	15408	Ext. Ø25	50	A-5	12,88	
Ø 50	15488	Ext. Ø25	50	A-5	13,07	

### MODELOS CON SALIDA SIFÓNICA / MODELOS COM SAÍDA SIFÓNICA



Salida orientable  
con tuerca Ø 40.  
Saída orientável  
com porca Ø 40.

**S-34**

Medida	Ref.	Rebosadero Respiro	U/	Ø	n.º	€
1½x40	15348	Ext. Ø25	45	A-5	15,29	



Salida orientable  
PVC encolar Ø 40.  
Saída orientável PVC  
colar Ø 40.

**S-34**

Medida	Ref.	Rebosadero Respiro	U/	Ø	n.º	€
Ø40	15418	Ext. Ø25	45	A-13	15,37	



Autolimpiante salida  
horizontal, con  
tuerca Ø 40.  
Autolimpante saída  
horizontal, com porca  
Ø 40.

**S-34**

Medida	Ref.	Rebosadero Respiro	U/	Ø	n.º	€
1½x40	15638	Ext. Ø25	40	A-5	15,37	



Autolimpiante  
salida orientable  
con tuerca Ø 40.  
Autolimpante  
saída orientável  
com porca Ø 40.

**S-34**

Medida	Ref.	Rebosadero Respiro	U/	Ø	n.º	€
1½x40	15648	Ext. Ø25	45	A-15	17,32	



Autolimpiante sali-  
da orientable Ø 40,  
Ø 50.  
Autolimpante saída  
orientável Ø 40, Ø 50

**S-34**

Medida	Ref.	Rebosadero Respiro	U/	Ø	n.º	€
40-50	15738	Ext. Ø25	40	A-13	16,34	



Salida orientable  
con tuerca Ø 40.  
Saída orientável  
com porca Ø 40.

**S-34**

Medida	Ref.	Rebosadero Respiro	U/	Ø	n.º	€
1½x40	15349	Ext. Ø25	45	A-13	15,68	

## MODELOS ESPECIALES / MODELOS ESPECIAIS

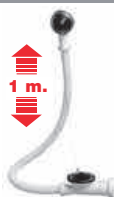
**S-250**

Válvula plana salida horizontal con tuercas Ø 40.

Válvula recta saída horizontal com porca Ø 40.

Medida	Ref.	Rebosadero Respiro	U/	n.º	€
1½x40	<b>15388</b>	Flex. Ø25	50	A-13	<b>13,07</b>



Accionamiento Sistema CLICK-CLACK por pulsación

Acionamento Sistema CLICK-CLACK por pulsação

**ABS Cromado**

## MODELOS CON SALIDA NO SIFÓNICA / MODELOS COM SAÍDA NÃO SIFÓNICA



Salida vertical.  
Saída vertical.

**S-653**

Medida	Ref.	Rebosadero Respiro	U/	n.º	€
1½	<b>15978</b>	Ext. Ø32	10	A-9	<b>61,84</b>



Salida horizontal, orientable con tuercas Ø 40.  
Saída horizontal, orientável com porca Ø 40.

**S-491**

Medida	Ref.	Rebosadero Respiro	U/	n.º	€
1½x40	<b>15817</b>	Ext. Ø32	10	A-12	<b>65,39</b>

## MODELOS CON SALIDA SIFÓNICA / MODELOS COM SAÍDA SIFÓNICA



Salida orientable con tuercas Ø 40.  
Saída orientável com porca Ø 40.

**S-490**

Medida	Ref.	Rebosadero Respiro	U/	n.º	€
1½x40	<b>15857</b>	Ext. Ø32	10	A-12	<b>69,45</b>



Autolimpiante salida horizontal, con tuercas Ø 40.  
Autolimpante saída horizontal, com porca Ø 40.

**S-490**

Medida	Ref.	Rebosadero Respiro	U/	n.º	€
1½x40	<b>15877</b>	Ext. Ø32	10	A-12	<b>69,59</b>



Autolimpiante salida orientable Ø 40, Ø 50.  
Autolimpante saída orientável Ø 40, Ø 50

**S-490**

Medida	Ref.	Rebosadero Respiro	U/	n.º	€
40-50	<b>15938</b>	Ext. Ø32	10	A-9	<b>70,58</b>



Salida orientable con tuercas Ø 40.  
Saída orientável com porca Ø 40.

**S-490**

Medida	Ref.	Rebosadero Respiro	U/	n.º	€
1½x40	<b>15869</b>	Ext. Ø32	10	A-9	<b>69,82</b>



## Accionamiento Automático Acionamento Automático

**Ac. inox. / Aço. inox.**



### MODELOS CON SALIDA NO SIFÓNICA / MODELOS COM SAÍDA NÃO SIFÓNICA



Salida vertical.  
Saída vertical.

**S-654**

Medida	Ref.	Rebosadero Respiro	U/	Flex. n.º	€
1½	15988	Ext. Ø32	10	A-9	50,24



Salida horizontal,  
orientable con  
tuerca Ø 40.  
Saída horizontal,  
orientável com  
porca Ø 40.

**S-335**

Medida	Ref.	Rebosadero Respiro	U/	Flex. n.º	€
1½x40	15618	Flex. Ø32	10	A-9	53,22

### MODELOS CON SALIDA SIFÓNICA / MODELOS COM SAÍDA SIFÓNICA



Salida orientable  
con tuerca Ø 40.  
Saída orientável  
com porca Ø 40.

**S-345**

Medida	Ref.	Rebosadero Respiro	U/	Flex. n.º	€
1½x40	15678	Flex. Ø32	10	A-9	57,50



Autolimpiante,  
salida horizontal  
con tuerca Ø 40.  
Autolimpante,  
saída horizontal  
com porca Ø 40.

**S-334**

Medida	Ref.	Rebosadero Respiro	U/	Flex. n.º	€
1½x40	15608	Flex. Ø32	10	A-9	55,85



Autolimpiante  
salida orientable  
Ø 40, Ø 50.  
Autolimpante saída  
orientável  
Ø 40, Ø 50

**S-343**

Medida	Ref.	Rebosadero Respiro	U/	Flex. n.º	€
40-50	15748	Flex. Ø32	10	-	56,27

### MODELOS ESPECIALES / MODELOS ESPECIAIS



Salida orientable  
con tuerca Ø 40.  
Saída orientável  
com porca Ø 40.

**S-345**

Medida	Ref.	Rebosadero Respiro	U/	Flex. n.º	€
1½x40	15679	Flex. Ø32	10	A-9	57,87

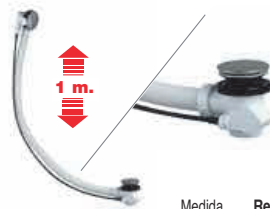

Desagüe especial bañeras  
de hidromasaje, salida  
vertical.  
Desagüe especial banheiras  
de hidromassagem,  
saída vertical.

**S-336**

Medida	Ref.	Rebosadero Respiro	U/	Flex. n.º	€
1 m x 1½"	15778	Flex. Ø32	10	A-4	63,22



## Accionamiento Automático Acionamento Automático

**Latón / Latão**



### MODELOS CON SALIDA NO SIFÓNICA / MODELOS COM SAÍDA NÃO SIFÓNICA



Salida vertical.  
Saída vertical.

**S-655**

Medida	Ref.	Rebosadero Respiro	U/	n.º	€
1½	15998	Ext. Ø32	10	A-12	67,90



Automático, salida horizontal con tuerca Ø 40.  
Automático, saída horizontal com porca Ø 40.

**S-261**

Medida	Ref.	Rebosadero Respiro	U/	n.º	€
1½x40	15428	Flex. Ø32	10	A-12	71,30



Salida vertical PVC encolar Ø 40.  
Saída vertical PVC colar Ø 40.

**EN 274****S-262**

Medida	Ref.	Rebosadero Respiro	U/	n.º	€
Ø40	15438	Flex. Ø32	10	A-12	72,60

### MODELOS CON SALIDA SIFÓNICA / MODELOS COM SAÍDA SIFÓNICA



Con salida orientable con tuerca Ø 40.  
Automático, sifónico, com saída orientável com porca Ø 40.

**S-251**

Medida	Ref.	Rebosadero Respiro	U/	n.º	€
1½x40	15398	Flex. Ø32	10	A-12	76,18



Salida orientable PVC encolar Ø 40.  
Saída orientável PVC colar Ø 40.

**S-251**

Medida	Ref.	Rebosadero Respiro	U/	n.º	€
Ø40	15558	Flex. Ø32	10	A-12	76,18



Autolimpiante, salida horizontal con tuerca Ø 40.  
Autolimpante, saída horizontal com porca Ø 40.

**EN 274****S-251**

Medida	Ref.	Rebosadero Respiro	U/	n.º	€
1½x40	15658	Flex. Ø32	10	A-12	76,18

### MODELOS ESPECIALES / MODELOS ESPECIAIS

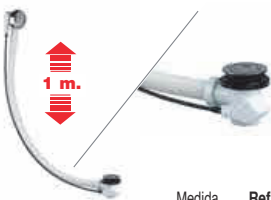

Desagüe especial bañeras de hidromasaje, salida vertical.  
Saída especial banheiras de hidromassagem (Saída vertical)

**EN 274****S-262**

Medida	Ref.	Rebosadero Respiro	U/	n.º	€
1m x 1½	15788	Flex. Ø32	10	A-4	81,32



**DESAGUES BAÑERA ESPECIALES / SAÍDAS BANHEIRA ESPECIAIS**

**S-3342**
**EN  
274**

Medida	Ref.	U/ 	 n.º	€
-	<b>9006747</b>	5	-	<b>125,05</b>

Desagüe automático para bañera con grifo de llenado a través del rebosadero. Toma roscada universal 1/2M. Cable de accionamiento automático y salida autolimpiante. Tapón cromado de accionamiento automático. Instalación compacta de 90mm de altura con diseño hidrodinámico para optimizar el desagüe. Salida orientable 40/50M.

Saída banheira automático com torneira de enchimento através do respiro. Ligaç o roscada universal de 1/2M. Cabo de acionamento autom tico e sa da autolimpante. Tampa cromada com atua o autom tica. Instala o compacta de 90mm de altura com design hidrodin mico para otimizar a drenagem. Sa da ajust vel 40/50M.

**VÁLVULA PLATO DUCHA DE ALTURA REDUCIDA**  
**VÁLVULA BASE CHUVAIRO DE ALTURA REDUZIDA**
**30 mm**

**S-578 - 1½" x 115 - Ø90**

Capó embellecedor extraplano. En acero inoxidable.  
Tampa embelezadora extra plana. Em aço inoxidável.



Abrazadera inox. con 3 puntos de anclaje anti-torsión para platos de hasta 27 mm de espesor.

Abraçadeira inox. com 3 pontos de ancoragem anti-torção para bases chuveiros de até 27 mm de espessura.



Sifón totalmente extraíble.  
Sifão totalmente extraível.



**JUNTAFIX**  
Sistema Juntafix, junta plana bi-inyectada.  
Sistema Juntafix, vedação plana bi-injetada.



Gran caudal  
Hasta 72 l/min.  
Grande caudal  
Até 72 l/min.

Altura reducida  
Altura reduzida  
**58 mm**

**S-578 SIFÓNICAS JUNTAFIX**

Medida Sal x o Chapa	Ø Salida plato ducha	Ref.	Color/Côr Rejilla/Grelha	U/	U/	n.º	€
1½x70	52	12520	C ABS Cromo	10	A-9	A-9	22,51
1½x85	62	12521	C ABS Cromo	10	A-9	A-9	23,15
1½x115	90	12279	C Inox.	20	A-5	A-5	27,95
1½x115	90	12519	C Inox. Brillo	20	A-5	A-5	32,17

**EN BOLSA SIFÓNICAS**

Medida Sal x o Chapa	Ø Salida plato ducha	Ref.	Color/Côr Rejilla/Grelha	U/	U/	n.º	€
1½x70	52	B12520	C ABS Cromo	25	A-9	A-9	18,87
1½x85	62	B12521	C ABS Cromo	25	A-9	A-9	20,77
1½x115	90	B12279	C Inox.	25	A-4	A-4	27,67

Válvula para plato ducha altura reducida, sifón 30 mm con brida metálica de fijación. Salida con junta para tubos lisos no encolables Ø 40 o Salida para encolar Ø 40 H.

Válvula para base chuveiro altura reducida, sifão 30 mm com braçadeira metálica de fixação. Saída com vedação para tubos lisos não coláveis Ø 40 o Saída para colar Ø 40 H.

**S-578 SIFÓNICAS JUNTAFIX**

Medida Sal x o Chapa	Ø Salida plato ducha	Ref.	Color/Côr Rejilla/Grelha	U/	U/	n.º	€
1½x70	52	12530	C ABS Cromo	10	A-9	A-9	24,35
1½x85	62	12531	C ABS Cromo	10	A-9	A-9	24,98
1½x115	90	12299	C Inox.	20	A-5	A-5	29,77
1½x115	90	12529	C Inox. Brillo	20	A-5	A-5	35,20

Válvula para plato ducha altura reducida, sifón 30 mm con brida metálica de fijación. Salida horizontal orientable con junta o para encolar para tubos lisos Ø 40 H. Ø 50 M.

Válvula para base chuveiro altura reducida, sifão 30 mm com braçadeira metálica de fixação. Saída horizontal orientável com vedação ou colar Ø 40 F. Ø 50 M.



LABIADA

JUNTAFIX  
LABIADAJUNTAFIX  
PLANA

Ø70 - Ø85

Ø115



EN BOLSA

**S-579****SIFÓNICAS****JUNTAFIX**

Medida Sal x o Chapa	Ø Salida plato ducha	Ref.	Color/Cór Rejilla/Greiha	U/	Ø n.º	€	
1½x70	52	<b>B12522</b>	C	-	25	A-9	<b>19,43</b>
1½x85	62	<b>B12523</b>	C	-	25	A-9	<b>20,06</b>
1½x115	90	<b>B12517</b>	A	-	25	A-4	<b>24,16</b>
1½x115	90	<b>B12515</b>	B	-	25	A-4	<b>26,47</b>
1½x115	90	<b>B12516</b>	C	-	25	A-4	<b>24,16</b>

Válvula para plato ducha altura reducida, sifón 30 mm con brida metálica de fijación. Sin embellecedor capó. Adaptable a platos de ducha extraplano: sintéticos y naturales, para acabar con rejilla exterior (no suministrada).

Válvula para base chuveiro altura reducida, sifão 30 mm com braçadeira metálica de fixação. Sem tampa embelezadora. Adaptável a bases chuveiros extra planos: sintéticos e naturais, para acabamento com grelha exterior (não fornecida).



Medida Sal x o Chapa	Ø Salida plato ducha	Ref.	Color/Cór Rejilla/Greiha	U/	Ø n.º	€
Ø 70	52	<b>31645</b>	ABS Cromo	20	A-1	<b>11,81</b>
Ø 70	52	<b>31647</b>	ABS Blanco	20	A-1	<b>10,65</b>
Ø 85	62	<b>31644</b>	ABS Cromo	20	A-1	<b>13,49</b>
Ø 85	62	<b>31646</b>	ABS Blanco	20	A-1	<b>12,33</b>
Ø 115	90	<b>31620</b>	Inox.	20	A-1	<b>14,42</b>
Ø 115	90	<b>31621</b>	Inox. Brillo	20	A-1	<b>21,34</b>
Ø 115	90	<b>31619</b>	ABS Blanco	20	A-1	<b>11,29</b>

Capó embellecedor para válvula plato ducha S-579.

Capó embellecedor para válvula base chuveiro S-579.



Medida Sal x o Chapa	Ø Salida plato ducha	Ref.	Color/Cór Rejilla/Greiha	U/	Ø n.º	€
Ø115	90	<b>31656</b>	Inox.	10	A-10	<b>14,13</b>
Ø115	90	<b>31661</b>	Inox. Brillo	10	A-10	<b>17,27</b>

Rejilla con clip fijación para válvula plato ducha S-579.

Grelha com fixação para válvula base chuveiro S-579.



Ø115

**S-577****SIFÓNICAS****JUNTAFIX**

Medida Sal x o Chapa	Ø Salida plato ducha	Ref.	Color/Cór Rejilla/Greiha	U/	Ø n.º	€
1½x115	90	<b>12277</b>	C Inox.	20	A-5	<b>26,51</b>
1½x115	90	<b>12275</b>	C Inox. Brillo	20	A-5	<b>29,64</b>

EN BOLSA

**SIFÓNICAS**

1½x115	90	<b>B12277</b>	C Inox.	25	A-4	<b>26,23</b>
1½x115	90	<b>B12275</b>	C Inox. Brillo	25	A-4	<b>29,37</b>

Válvula para plato ducha altura reducida, sifón 30 mm con brida metálica de fijación. Salida con junta para tubos lisos no encolables Ø 40 o Salida para encolar Ø 40 H.

Válvula para base chuveiro altura reducida, sifão 30 mm com braçadeira metálica de fixação. Saída com vedação para tubos lisos não coláveis Ø 40 o Saída para colar Ø 40 H.

Ø115

**S-577****SIFÓNICAS****JUNTAFIX**

Medida Sal x o Chapa	Ø Salida plato ducha	Ref.	Color/Cór Rejilla/Greiha	U/	Ø n.º	€
1½x115	90	<b>12295</b>	C Inox. Brillo	20	A-5	<b>31,46</b>

Válvula para plato ducha altura reducida, sifón 30 mm con brida metálica de fijación. Salida horizontal orientable con junta o para encolar para tubos lisos Ø 40 H. Ø 50 M.

Válvula para base chuveiro altura reducida, sifão 30 mm com braçadeira metálica de fixação. Saída horizontal orientável com vedação ou colar Ø 40 F. Ø 50 M.

**VÁLVULA PLATO DUCHA DE ALTURA REDUCIDA**  
**VÁLVULA BASE CHUVAIRO DE ALTURA REDUZIDA**
**50 mm** **EN 274**

**S-373 - 1½" x 115 - Ø90**

Rejilla extraplana. En acero inoxidable brillo o satinado.  
Grelha extra plana. Em aço inoxidável brilho ou acetinado.

Abrazadera inox. con 3 puntos de anclaje anti-torsión para platos de hasta 27mm de espesor.  
Abraçadeira inox. com 3 pontos de ancoragem anti-torção para bases chuveiros de até 27 mm de espessura.

Sifón totalmente extraíble. **50 mm**  
Sifão totalmente extraível.

**JUNTAFIX**  
Sistema Juntafix, junta plana bi-inyectada.  
Sistema Juntafix, vedação plana bi-injetada.

Gran caudal  
Hasta 72 l/min.  
Grande caudal  
Até 72 l/min. **EN 274**

**78 mm** Altura reducida  
Altura reduzida

**S-374 SIFÓNICAS JUNTAFIX**

Medida Sal x o Chapa	Ø Salida plato ducha	Ref.	Color/Cór Rejilla/Grelha	U/	Ø n.º	€
1½x70	52	12540	C ■ ABS Cromo	10	A-9	22,85
1½x85	62	12541	C ■ ABS Cromo	10	A-9	23,50
1½x115	90	12282	C ■ Inox.	20	A-5	28,38
1½x115	90	12532	C ■ Inox. Brillo	20	A-5	32,66

**EN BOLSA SIFÓNICAS**

1½x70	52	<b>B12540</b>	C ■ ABS Cromo	25	A-4	19,10
1½x85	62	<b>B12541</b>	C ■ ABS Cromo	25	A-4	21,04
1½x115	90	<b>B12282</b>	C ■ Inox.	25	A-4	28,09

Válvula para plato ducha altura reducida, sifón 50 mm con brida metálica de fijación. Salida con junta para tubos lisos no encolables Ø 40 o Salida para encolar Ø 40 H.

Válvula para base chuveiro altura reducida, sifão 50 mm com braçadeira metálica de fixação. Saída com vedação para tubos lisos não coláveis Ø 40 o Saída para colar Ø 40 H.

**S-374 SIFÓNICAS JUNTAFIX**

Medida Sal x o Chapa	Ø Salida plato ducha	Ref.	Color/Cór Rejilla/Grelha	U/	Ø n.º	€
1½x70	52	12537	C ■ ABS Cromo	10	A-9	24,72
1½x85	62	12539	C ■ ABS Cromo	10	A-9	25,36
1½x115	90	12303	C ■ Inox.	20	A-5	30,21
1½x115	90	12533	C ■ Inox. Brillo	20	A-5	35,72

Válvula para plato ducha altura reducida, sifón 50 mm con brida metálica de fijación. Salida horizontal orientable con junta o para encolar para tubos lisos Ø 40 H. Ø 50 M.

Válvula para base chuveiro altura reducida, sifão 50 mm com braçadeira metálica de fixação. Saída horizontal orientável com vedação ou colar Ø 40 F. Ø 50 M.



LABIADA

JUNTAFIX  
LABIADAJUNTAFIX  
PLANA

Ø70 - Ø85

Ø115

EN  
274

EN BOLSA

**S-574****SIFÓNICAS****JUNTAFIX**

Medida Sal x o Chapa	Ø Salida plato ducha	Ref.	Color/Cór Rejilla/Greiha	U/	Ø n.º	€
1½x70	52	<b>B12524</b>	C ■ -	25	A-4	<b>18,69</b>
1½x85	62	<b>B12525</b>	C ■ -	25	A-4	<b>19,33</b>
1½x115	90	<b>B12526</b>	A ■ -	25	A-4	<b>24,52</b>
1½x115	90	<b>B12542</b>	B ■ -	25	A-4	<b>26,87</b>
1½x115	90	<b>B12527</b>	C ■ -	25	A-4	<b>24,52</b>

Válvula para plato ducha altura reducida, sifón 50 mm con brida metálica de fijación. Sin embellecedor capó. Adaptable a platos de ducha extraplanos: sintéticos y naturales, para acabar con rejilla exterior (no suministrada).

Válvula para base chuveiro altura reducida, sifão 50 mm com braçadeira metálica de fixação. Sem tampa embelezadora. Adaptável a bases chuveiros extra planos: sintéticos e naturais, para acabamento com grelha exterior (não fornecida).



Medida Sal x o Chapa	Ø Salida plato ducha	Ref.	Color/Cór Rejilla/Greiha	U/	Ø n.º	€
Ø 70	52	<b>31645</b>	■ABS Cromo	20	A-1	<b>11,81</b>
Ø 70	52	<b>31647</b>	■ABS Blanco	20	A-1	<b>10,65</b>
Ø 85	62	<b>31644</b>	■ABS Cromo	20	A-1	<b>13,49</b>
Ø 85	62	<b>31646</b>	■ABS Blanco	20	A-1	<b>12,33</b>
Ø 115	90	<b>31620</b>	■Inox.	20	A-1	<b>14,42</b>
Ø 115	90	<b>31621</b>	■Inox. Brillo	20	A-1	<b>21,34</b>
Ø 115	90	<b>31619</b>	■ABS Blanco	20	A-1	<b>11,29</b>

Capó embellecedor para válvula plato ducha S-579 y S-574.  
Capó embellecedor para válvula base chuveiro S-579 e S-574.

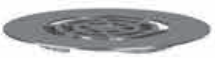

Medida Sal x o Chapa	Ø Salida plato ducha	Ref.	Color/Cór Rejilla/Greiha	U/	Ø n.º	€
Ø115	90	<b>31656</b>	■Inox.	10	A-10	<b>14,13</b>
Ø115	90	<b>31661</b>	■Inox. Brillo	10	A-10	<b>17,27</b>

Rejilla con clip fijación para válvula plato ducha S-579 y S-574.  
Grelha com fixação para válvula base chuveiro S-579 e S-574.



Ø115

EN  
274**S-373****SIFÓNICAS****JUNTAFIX**

Medida Sal x o Chapa	Ø Salida plato ducha	Ref.	Color/Cór Rejilla/Greiha	U/	Ø n.º	€
1½x115	90	<b>12276</b>	C ■Inox.	20	A-5	<b>26,91</b>
1½x115	90	<b>12274</b>	C ■Inox. Brillo	20	A-5	<b>30,09</b>

EN BOLSA

**SIFÓNICAS**

1½x115	90	<b>B12276</b>	C ■Inox.	25	A-4	<b>26,62</b>
1½x115	90	<b>B12274</b>	C ■Inox. Brillo	25	A-4	<b>29,81</b>

Válvula para plato ducha altura reducida, sifón 50 mm con brida metálica de fijación. Salida con junta para tubos lisos no encolables Ø 40 o Salida para encolar Ø 40 H.

Válvula para base chuveiro altura reducida, sifão 50 mm com braçadeira metálica de fixação. Saída com vedação para tubos lisos não coláveis Ø 40 o Saída para colar Ø 40 H.

Ø115

EN  
274**S-373****SIFÓNICAS****JUNTAFIX**

Medida Sal x o Chapa	Ø Salida plato ducha	Ref.	Color/Cór Rejilla/Greiha	U/	Ø n.º	€
1½x115	90	<b>12296</b>	C ■Inox.	20	A-5	<b>28,74</b>
1½x115	90	<b>12294</b>	C ■Inox. Brillo	20	A-5	<b>31,94</b>

Válvula para plato ducha altura reducida, sifón 50 mm con brida metálica de fijación. Salida horizontal orientable con junta o para encolar para tubos lisos Ø 40 H. Ø 50 M.

Válvula para base chuveiro altura reducida, sifão 50 mm com braçadeira metálica de fixação. Saída horizontal orientável com vedação ou colar Ø 40 F. Ø 50 M.



## S-375

Capó embellecedor Ø115 mm fabricado en ABS con recubrimiento de acero inoxidable AISI 304 en dos acabados, ac. inox. y ac. inox. satinado.

Tampa embelezadora de Ø115 mm em ABS com revestimento de aço inoxidável AISI 304 em dois acabamentos, ac. inox. e ac. inox. cetim.



## S-375

**JUNTAFIX**

Medida Sal x e Chapa	Ø Salida plato ducha	Ref.	Color/Cór Rejilla/Grelha	U/	n.º	€
1½x115	90	12304	C ■ Inox.	10	A-9	32,66
1½x115	90	12283	C ■ Inox. satinado	10	A-9	28,38

Válvula para plato de ducha con orificio de salida Ø90mm. Salida vertical 1½"x40 mm para tubos lisos. Sistema de junta integrada JUNTAFIX. Para platos de ducha de hasta 27 mm de espesor.

Válvula para base de duche com orifício de saída Ø90 mm Saída vertical 1½"x40 mm para tubos lisos. Sistema de vedação integrada JUNTAFIX. Para bases de duche até 27 mm de espessura.



## S-375

**JUNTAFIX**

Medida Sal x e Chapa	Ø Salida plato ducha	Ref.	Color/Cór Rejilla/Grelha	U/	n.º	€
Ø50Mx115	90	12306	C ■ Inox.	10	A-9	32,53
Ø50Mx115	90	12285	C ■ Inox. satinado	10	A-9	28,19

Válvula para plato de ducha con orificio de salida Ø90mm. Salida vertical Ø50 mm M. Sistema de junta integrada JUNTAFIX. Para platos de ducha de hasta 27 mm de espesor. Válvula para base de duche com orifício de saída Ø90 mm Saída vertical Ø50 mm M. Sistema de vedação integrada JUNTAFIX. Para bases de duche até 27 mm de espessura.



Abrazadera inox. con 3 puntos de anclaje anti-torsión para platos de hasta 27mm de espesor.

Abraçadeira inox. com 3 pontos de ancoragem anti-torção para bases chuveiros de até 27 mm de espessura.

Sifón totalmente extraíble. Sifão totalmente extraível.

### JUNTAFIX

Sistema Juntafix, junta plana bi-inyectada. Sistema Juntafix, vedação plana bi-injetada.

Gran caudal Hasta 54 l/min. Grande caudal Até 54 l/min.

Dos opciones de instalación disponibles:

Dois opções de instalação disponíveis:



Salida 1½"x40 H  
Saída 1½"x40 F



Salida Ø50 M  
Saída Ø50 M



**S-580****JUNTAFIX**

Medida Sal x o Chapa	O Salida plato ducha	Ref.	U/	⊠	⊠ n.º	€
1½x115	90	12480	10		A-9	38,35

Válvula para plato de ducha con orificio de salida Ø90mm. Salida horizontal 1½"x40 mm para tubos lisos. Sistema de junta integrada JUNTAFIX. Para platos de ducha de 6 a 25 mm de espesor.

Válvula para base de duche com orificio de saída Ø90 mm Saída horizontal 1½"x40 mm para tubos lisos. Sistema de vedação integrada JUNTAFIX. Para bases de duche de 6 até 25 mm de espessura.

**SISTEMA DUAL**

Clapeta y base magnética + Sello hidraulico de 1 cm.

**SISTEMA DUPLO**

Tampa e base magnética + selo hidráulico de 1 cm.

**DURACION EXTREMA**

Por que los imanes permanentes y su poder magnetico es eterno, el rendimiento de la tecnología Magnetech es inalterable.

**DURAÇÃO EXTREMA**

Por que ímãs permanentes e seu poder magnético é eterno, o rendimento da tecnologia magnetech é imutável..

**ADAPTABLE**

A platos de ducha de espesores de 6 a 25 mm.

**ADAPTÁVEL**

Para bases de duche de 6 até 25 mm de espessura.

**STOP**

Malos olores.

**STOP**

Sem cheiros.

**GRAN CAUDAL**

Evita atascos en la ducha y riesgos de desbordamiento.

**GRANDE CAUDAL**

Evite obstruções no chuveiro e riscos de transbordamento.

**SUPER COMPACTA**

Fácil instalacion en platos extraplano. Ahorra tiempo.

**SUPER COMPACTA**

Fácil instalação em bases de duche extra-planos. Economiza tempo.

**ESTANQUEIDAD INSTANTÁNEA**

Garantizada gracias a su tecnología de juntas co-inyectadas, unidas al cuerpo de la válvula.

Siempre bien fijadas, sin riesgos de fugas.

**VEDAÇÃO INSTANTÁNEA**

Garantido graças à sua tecnologia de juntas co-injetadas, fixadas ao corpo da válvula. Sempre bem fixado, sem risco de fugas.

**GRAN ACABADO**

El capó extraplano cromado le da un acabado perfecto y moderno a su plato de ducha.

**ÓTIMO ACABAMENTO**

O capó extra-plano cromado confere-lhe um acabamento perfeito e moderno para o sua base de duche.



## DESAGÜES PARA PLATO DUCHA / SAÍDAS BASE CHUVEIRO

EN  
274

## S-128

Medida Sal x o Chapa	Ø Salida plato ducha	Ref.	U/	Ø n.º	€
40x80	60	12050	50	A-8	5,74
40x115	90	12988	50	A-4	7,56

Plato ducha, salida vertical PVC encolar.

Base chuveiro, saída vertical PVC colar.



## S-117

Medida Sal x o Chapa	Ø Salida plato ducha	Ref.	U/	Ø n.º	€
1 ½x80	60	12048	50	A-4	7,48

Sifónica, plato ducha, salida orientable.

Sifónica, base chuveiro, saída orientável.



## S-404

Medida Sal x o Chapa	Ref.	U/	Ø n.º	€
1 ½x80	12398	50	A-12	7,48

Válvula para plato ducha sifónica autolimpiante.

Válvula para plato ducha sifónica autolimpiante.

EN  
274

## S-28

JUNTAFIX

Medida Sal x o Chapa	Ø Salida plato ducha	Ref.	U/	Ø n.º	€
1 ½x70	50	12026	50	A-8	5,01
1 ½x70	50	12038	50	A-9	5,05
1 ½x80	60	12148	50	A-9	5,05
1 ½x80*	60	*12149	50	A-9	5,13
1 ½x115	90	12058	50	A-4	6,52

Plato ducha, salida horizontal.

Base chuveiro, saída horizontal.

\* Tornillo M6x45 / Parafuso M6x45.



## S-134

JUNTAFIX

Medida Sal x o Chapa	Ø Salida plato ducha	Ref.	U/	Ø n.º	€
1 ½x80	60	12068	50	A-9	5,65
1 ½x70	50	12078	50	A-9	5,71
1 ½x115	90	12108	50	A-12	7,48

Sifónica, plato ducha salida horizontal.

Base chuveiro, saída vertical PVC colar.

## ACCESORIOS / ACESSORIOS



## A-67

Medida	Ref.	U/	Ø n.º	€
1 ½x40	22020	25	A-8	5,10

Curva sifónica, salida orientable.

Curva sifónica, saída orientável.



## A-66

EN  
274

Medida	Ref.	U/	Ø n.º	€
1 ½x40	22019	25	A-9	5,10

Sifón autolimpiante, salida horizontal orientable.

Sifão autolimpante, saída horizontal orientável.



## A-146

A: Con junta conica.  
Com vedação conica.B: Con junta plana.  
Com vedação plana.

Medida	Ref.	U/	Ø n.º	€
A 1 ½x40	22283	25	A-11	4,76
B 1 ½x40	22284	25	A-11	4,76

Curva sifónica, salida horizontal.

Curva sifónica, saída horizontal.



SANITARIO

## Registros de bañera Registos de banheira



### S-300

Medida	Ref.	U/	n.º	€
300x300 <sup>(1)</sup>	<b>15300</b>	10	A-4	<b>39,89</b>
250x400 <sup>(2)</sup>	<b>15304</b>	10	A-12	<b>42,80</b>

Registro de bañera para azulejos.

*Registo de banheira.*

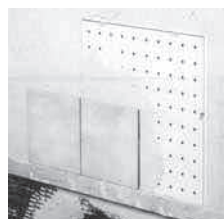
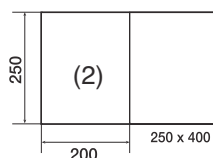
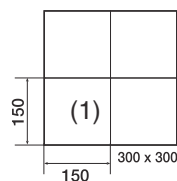

### S-403



Medida	Ref.	U/	n.º	€
210x260	<b>15309</b>	10	A-8	<b>31,05</b>

Registro de bañera para azulejos.

*Registo de banheira para azulejos.*

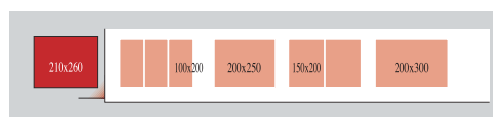

1 - El registro de bañera de Jimten es prácticamente invisible una vez instalado.  
- O registo de banheira da Jimten, uma vez instalado, é praticamente invisível.



2 - Golpeando ligeramente los azulejos, se puede localizar fácilmente la abertura para trabajos de revisión o mantenimiento.  
- Batendo ligeiramente nos azulejos, pode localizarse facilmente a abertura para trabalhos de revisão ou manutenção.



3 - Para desmontar, eliminar la junta entre azulejos, antes de retirar la placa soporte con la ayuda de una ventosa.  
- Para desmontar, elimine a vedação entre os azulejos, antes de retirar a placa suporte, com a ajuda de uma ventosa.



SANITARIO

## Botes sífónicos

### Sifões pavimento



#### BOTES DE PVC CON SIFON EN SALIDA / SIFÕES DE PVC COM SIFÃO DE SAIDA



### S-186

Medida	Ref.	U/	n.º	€
110x50	<b>09150</b>	25	A-14	<b>22,63</b>

Bote PVC completo, tapa expansión, embellecedor acero inox., 5 entradas y salida Ø 50.

*Sifão PVC completo, tampa expansão, embelezador inoxidável, 5 entradas e saída Ø 50.*



### S-187

Medida	Ref.	U/	n.º	€
110x50	<b>09160</b>	25	A-14	<b>33,00</b>

Bote PVC completo, tapa sumidero, embellecedor acero inox., 5 entradas y salida Ø 50.

*Sifão PVC completo, tampa sumidouro, embelezador aço inox., 5 entradas e saída Ø 50.*



### S-189

Medida	Ref.	U/	n.º	€
110x50	<b>09180</b>	10	A-13	<b>41,09</b>

Bote aéreo, remate forjado, tapa sumidero, embell. acero inox., 5 entradas y salida Ø 50.

*Sifão aéreo, tampa sumidouro, embelezador aço inox., 5 entradas e saída Ø 50.*



### S-130

Med.x o chapa	Ref.	U/	n.º	€
90x115	<b>26010</b>	50	A-8	<b>8,89</b>
110x145	<b>26000</b>	50	A-9	<b>7,71</b>

Tapa expansión, embellecedor acero inoxidable.

*Tampa expansão, embelezador aço inoxidável.*

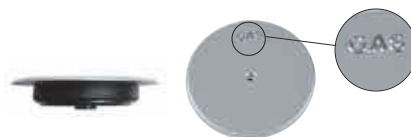

### S-130

Med.x o chapa	Ref.	U/	n.º	€
110x145	<b>26030</b>	50	A-9	<b>8,99</b>

Tapa expansión, embellecedor acero inoxidable. Especial GAS.

*Tampa expansão, embelezador aço inoxidável. Especial GAS.*



### S-190

Medida	Ref.	U/	n.º	€
110	<b>09190</b>	50	A-12	<b>20,29</b>

Tapa cuadrada sumidero botes de Ø 110, válvula retención, embellecedor acero inoxidable.

*Tampa sumidouro sífões de Ø 110, válvulas retenção, embelezador aço inoxidável.*

**BOTES DE PVC CON SIFON EN ENTRADA / SIFÕES PVC COM SIFÃO DE ENTRADA**

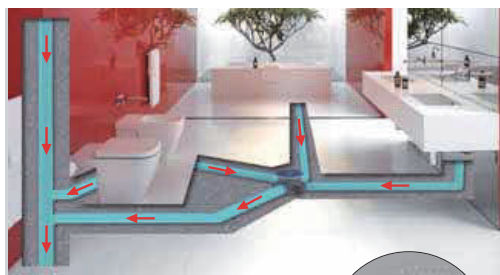

**S-130 V**

Med.x o chapa	Ref.	U/	n.º	€
110x145	<b>26060</b>	20	A-4	<b>12,70</b>

Tapa expansión con embellecedor de acero inoxidable. Para botes sífónicos de baja cota. Con válvula de aireación integrada.  
 Tapa expansão com embelezador de aço inoxidável. Para sífões de pavimento com cota baixa. Com válvula de respiro integrada.

Válvula de aireación cerrada.  
 Válvula de respiro fechada.



Válvula de aireación abierta.  
 Válvula de respiro aberta.

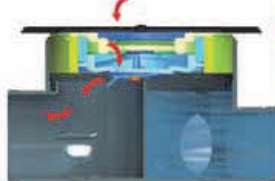

Compatible con botes sífónicos de salida seca (tipo S-153).  
 Compatível com sífões de pavimento de saída seca (tipo S-153).



**S-153**

PVC

Medida	Ref.	U/	n.º	€
110x40x50	<b>09130</b>	25	A-5	<b>14,23</b>

Bote PVC, tapa expansión, embellecedor acero inox., 5 entradas.  
 Sífão PVC, tampa expansão, embelezador aço inox., 5 entradas, 1 saída.



**S-330**

Medida	Ref.	U/	n.º	€
110x145	<b>26020</b>	25	A-8	<b>11,17</b>

Tapa sumidero para S-228 y S-309.  
 Tapa sumidouro para S-228 e S-309.

**BAJANTE INSONORIZADA**  
 CONDUTA INSONORIZADA

**dBlue**

\*Producto sujeto a condiciones de la familia dBlue  
 Família 54, dBlue. / Família 54, dBlue.



**S-228**

PVC

Medida	Ref.	U/	n.º	€
110x40x50	<b>09200</b>	25	A-13	<b>18,18</b>

Bote PVC completo, tapa sumidero, embellecedor acero inox., 5 entradas.  
 Sífão PVC completo, tampa sumidouro, embelezador aço inox., 5 entradas, 1 saída.

**FTRAP**



Medida	Ref.	U/	n.º	€
Ø125-Ø110xØ40	<b>33001792</b>	10	A-4	<b>20,19</b>

Bote sífónico, salida Ø50. / Sífão pavimento, saída Ø50.\*



**S-329**

Medida	Ref.	U/	n.º	€
110x50x110	<b>09230</b>	5	A-9	<b>28,03</b>

Derivación múltiple PVC con 2 entradas Ø 50.  
 Aumento PVC com 2 entradas Ø 50.



Medida	Ref.	U/	n.º	€
Ø110-75-50	<b>338871207</b>	8	-	<b>26,56</b>

Bote sífónico. / Sífão pavimento.\*

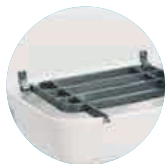

SANITARIO

## Lavabos sintéticos Lavatórios sintéticos



### LAVAMANOS MURAL / LAVATÓRIO MURAL



#### F-4

Medida	Ref.	U/	n.º	€
-	<b>22264</b>	1	-	<b>122,50</b>

Lavamanos mural (se suministra con soportes de fijación a pared y desagüe, no incluye rejilla).

Lavatório mural (Se distribuido com dois suportes de afixação a parede y saída, grella nao distribuda).

- Este producto se suministra en unidades pares. Para cantidades impares se aplicará un recargo.  
*Este produto é fornecido ao par.  
Quantidades impar terá um acréscimo*



#### F-5

Medida	Ref.	U/	n.º	€
-	<b>22265</b>	1	-	<b>28,76</b>

Rejilla para lavamanos.

*Grelha para Lavatório mural.*

Medida	Ref.	U/	n.º	€
1½"	<b>22278</b>	25	A-9	<b>14,05</b>

Válvula de desagüe para lavamanos manual F-4.

*Válvula de saída para lavatório mural F-4.*



#### S-22

Color/Côr	Ref.	U/	n.º	€
○	<b>20010</b>	6	A-5	<b>23,56</b>

Taburete de baño. / *Tambor banho.*

Producto sujeto a condiciones de la familia desagües

Familia 1, Desagües. / *Família 1, Saídas.*



SANITARIO

## Accesorios saneamiento

### Acessórios saneamento



**JUNTAFIX**

### A-2

Medida	Ref.	U/	n.º	€
○ A 1½x32x120	<b>22200</b>	50	A-2	<b>1,44</b>
○ A 1½x40x120	<b>22210</b>	50	A-8	<b>1,81</b>
B 1½x32x180	<b>22309</b>	50	A-8	<b>2,32</b>
B 1½x40x180	<b>22361</b>	50	4083	<b>2,88</b>

Racor con valona y tuerca loca.

Porca com colarinho e porca louca.

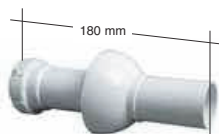

### A-4

Ø interior plafón = Ø Exterior tubo  
Ø interior espelho = Ø Exterior tubo

Medida	Ref.	U/	n.º	€
1½x32	<b>22140</b>	50	A-9	<b>2,12</b>
1½x40	<b>22150</b>	50	A-9	<b>2,38</b>

Acoplamiento a pared para sifones de salida horizontal.

Acoplamento à parede para sifões de saída horizontal.



### A-5

Ø interior plafón = Ø Exterior tubo  
Ø interior espelho = Ø Exterior tubo

Medida	Ref.	U/	n.º	€
A 32x180	<b>22211</b>	50	A-9	<b>2,08</b>
A 40x180	<b>22212</b>	50	A-9	<b>2,12</b>
B 32x300	<b>22311</b>	50	A-4	<b>2,85</b>

Acoplamiento a pared para sifones de salida horizontal.

Acoplamento à parede para sifões de saída horizontal.

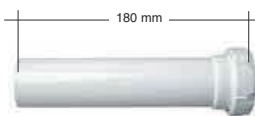

### A-15

Medida	Ref.	U/	n.º	€
1½x32	<b>22316</b>	50	A-8	<b>1,84</b>
1½x40	<b>22348</b>	50	A-9	<b>2,00</b>

Alargadera 1 boca para tubos lisos

Aumento 1 boca para tubos lisos.



### A-13

Medida	Ref.	U/	n.º	€
1½	<b>22138</b>	50	A-9	<b>2,17</b>

Alargaderas dos bocas para tubos lisos.

Aumento duas bocas para tubos lisos.



### A-14

Medida	Ref.	U/	n.º	€
1¼	<b>22236</b>	50	A-2	<b>1,65</b>
1½	<b>22248</b>	50	A-11	<b>2,08</b>

Enlace para tubos lisos.

União para tubos lisos.

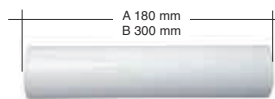

### A-17

Medida	Ref.	U/	n.º	€
A Ø 32x180	<b>22180</b>	50	A-11	<b>1,44</b>
A Ø 40x180	<b>22190</b>	50	A-8	<b>1,44</b>
B Ø 32x300	<b>22312</b>	50	A-9	<b>2,17</b>

Alargadera lisa.

Aumento liso.





### A-27

Medida	Ref.	U/	n.º	€
1x32	<b>22440</b>	50	A-2	<b>1,79</b>
1½x40	<b>22386</b>	50	A-11	<b>1,79</b>

Racor reductor con valona y tuerca loca.

Racor redutor com colarinho e porca louca.



**A-6**

Medida	Ref.	U/ 	 n.º	€
1¼	<b>22231</b>	50	A-8	<b>4,14</b>
1½	<b>22232</b>	50	A-9	<b>4,20</b>

Curva sífónica.

Curva sífónica.



**A-7**

Medida	Ref.	U/ 	 n.º	€
1¼	<b>22079</b>	50	A-2	<b>2,12</b>
1½	<b>22078</b>	50	A-11	<b>2,12</b>

Codo rosca 1 boca.

Curva rosca 1 boca.



**A-8**

Medida	Ref.	U/ 	 n.º	€
1¼	<b>22099</b>	50	A-8	<b>2,20</b>
1½	<b>22088</b>	50	A-8	<b>2,20</b>

Codo para tubos lisos.

Curva para tubos lisos.

**A-79**

Medida	Ref.	U/ 	 n.º	€
1 ¼x32	<b>22037</b>	50	A-11	<b>2,19</b>
1 ½x40	<b>22036</b>	50	A-11	<b>2,20</b>

Codo rosca una boca.

União rosca uma boca.

**A-71**

Medida	Ref.	U/ 	 n.º	€
1 ½x40	<b>22028</b>	50	A-11	<b>3,49</b>

Codo extraplano con tuerca.

Curva extraplana com porca.

**A-163**

Medida	Ref.	U/ 	 n.º	€
1½	<b>22367</b>	50	-	<b>14,29</b>

Colector central ahorro espacio con dos tomas auxiliares.

Colector central arrumo de espaço com duas ligações auxiliares.



**A-10**

Medida	Ref.	U/ 	 n.º	€
1½	<b>22108</b>	50	A-4	<b>3,01</b>

Te para tubos lisos.

Tê para tubos lisos.



**A-78**

Medida	Ref.	U/ 	 n.º	€
1 ½"	<b>22035</b>	50	A-4	<b>3,99</b>

Te para tubos lisos, con toma auxiliar.

Tê para tubos lisos, com ligação auxiliar.

**A-105**



Medida	Ref.	U/ 	 n.º	€
1 ½"	<b>22046</b>	50	A-4	<b>3,51</b>

Te lisa, con toma auxiliar.

Tê liso, com ligação auxiliar.





**A-70**

Medida	Ref.	U/ 	 n.º	€
1"	<b>22027</b>	50	A-1	<b>2,08</b>
1 ½"	<b>22313</b>	50	A-2	<b>2,60</b>

Codo toma electrodomésticos con tuerca.

Curva ligação electrodoméstico com porca.

**A-128**

Medida	Ref.	U/ 	 n.º	€
1 ½"	<b>22083</b>	50	A-12	<b>4,48</b>

Kit ahorro espacio.

Kit arrumo de espaço.

**A-11**

Medida	Ref.	U/ 	 n.º	€
1 ½"	<b>22258</b>	50	A-8	<b>2,94</b>

Racor toma desagüe electrodomésticos con valona y tuerca loca, tubos lisos.

Racor ligação saída electrodoméstico com colarinho e porca louca, tubos lisos.



**A-22**

Medida	Ref.	U/ 	 n.º	€
Ø 32	<b>22396</b>	50	A-2	<b>1,80</b>

Válvula empotrable para pilas de granito o piedra artificial.

Válvula encastrável para pias de granito ou pedra artificial.



**A-50**

Medida	Ref.	U/ 	 n.º	€
1 ½"	<b>22000</b>	50	A-9	<b>4,52</b>

Cuello extensible doble toma.

Racor extensível dupla ligação.



**A-24**

Medida	Ref.	U/ 	 n.º	€
270	<b>22410</b>	100	A-10	<b>2,38</b>
380	<b>22490</b>	100	A-10	<b>2,54</b>

Cadena de bolas con anillas.

Corrente de bolas com argolas.



**A-1**

Medida	Ref.	U/ 	 n.º	€
1 ½"	<b>22228</b>	50	A-9	<b>3,39</b>

Racor toma desagüe electrodomésticos con valona y tuerca loca.

Racor toma desagüe electrodomésticos com valona y tuerca loca.



**A-102**

Medida	Ref.	U/ 	 n.º	€
1 ½x1"	<b>22041</b>	50	A-9	<b>5,13</b>

Válvula extensible fregadero con toma electrodomésticos.

Válvula extensível lava loiça com ligação electrodoméstico.

**A-39****JUNTAFIX**

Medida	Ref.	U/ 	 n.º	€
32x63	<b>22230</b>	50	A-8	<b>6,55</b>
40x63	<b>22249</b>	50	A-8	<b>6,65</b>

Válvula extensible, lavabo-bidé.

Válvula extensível, lavatório-bidé.



**A-51****JUNTAFIX**

Medida	Ref.	U/ 	 n.º	€
40x70	<b>22860</b>	50	A-8	<b>5,05</b>

Válvula extensible fregadero.

Válvula extensível banca.

**A-84****JUNTAFIX**



Medida	Ref.	U/ 	 n.º	€
1 ½x40	<b>22040</b>	50	A-5	<b>5,45</b>
1 ½x40	<b>22039</b>	50	A-5	<b>5,55</b>

Acoplamiento a pared acodado c/plafón y enlace mixto PVC de encolar.

Acoplamento à parede curvo c/espelho colar.

**A-3**



PVC

Medida	Ref.	U/ 	 n.º	€
1 ½x32	<b>22160</b>	50	A-2	<b>1,81</b>
1 ½x40	<b>22170</b>	50	A-2	<b>2,00</b>
1 ½x40	<b>22257</b>	50	A-2	<b>2,00</b>

Enlace mixto para realizar instalaciones mixtas de PVC, con tubos lisos no encolables.

União mista para realizar instalações mistas de PVC, com tubos lisos não coláveis.

**A-73**



Medida	Ref.	U/ 	 n.º	€
ø 32x500 mm	<b>22030</b>	30	A-16	<b>3,50</b>
ø 40x500 mm	<b>22031</b>	30	A-16	<b>4,09</b>

Acoplamiento a pared c/plafón y enlace mixto PVC de encolar.

Acoplamento à parede c/espelho e união mista PVC de colar.

**A-12**

PVC



Medida	Ref.	U/ 	 n.º	€
1 ½x40	<b>22260</b>	50	A-2	<b>2,17</b>
1 ½x40*	<b>22358</b>	50	A-2	<b>2,17</b>
1 ½x40	<b>22195</b>	50	A-2	<b>2,17</b>
1 ½x40*	<b>22360</b>	50	A-2	<b>2,17</b>
1 ½x50	<b>22830</b>	50	A-2	<b>3,10</b>
2x50	<b>22196</b>	50	A-11	<b>3,15</b>

Enlace mixto para realizar instalaciones mixtas de PVC con tubos roscados no encolables. \*Junta plana.

União mista para realizar instalações mistas de PVC com tubos roscados não coláveis. \*Verdação plana.

**A-47**

PVC



Medida	Ref.	U/ 	 n.º	€
32	<b>31002</b>	100	A-10	<b>0,73</b>
40	<b>31001</b>	100	A-10	<b>1,01</b>
50	<b>31106</b>	50	A-10	<b>1,22</b>

Tapón obturador macho.

Tampão macho.

**A-80**

PVC



Medida	Ref.	U/ 	 n.º	€
1 ½x40	<b>22038</b>	50	A-11	<b>3,55</b>

Codo mixto para encolar.

Curva mista para colar.

**A-37**

PVC

Medida	Ref.	U/ 	 n.º	€
1 ½x40	<b>22216</b>	50	A-11	<b>3,51</b>
1 ½x50	<b>22840</b>	50	A-8	<b>3,55</b>

Enlace mixto acodado para instalación de tubos de PVC con accesorios roscados no encolables.

União mista curvo para instalação de tubos de PVC com acessórios roscados não coláveis.

**A-122**

Medida	Ref.	U/	n.º	€
40	<b>22070</b>	50	A-11	<b>2,77</b>

Enlace mixto macho PVC con doble toma auxiliar.  
*União mista macho PVC com dupla ligação.*

**A-7001**

PVC

Medida	Ref.	U/	n.º	€
1"	<b>9006724</b>	50	-	<b>2,55</b>

Toma de electrodoméstico con toma auxiliar de condensación.  
Incluye tapón.  
*Ligação electrodoméstico com ligação auxiliar de condensação.  
Contém tampão.*

**A-49**

PVC

Medida	Ref.	U/	n.º	€
ø 40	<b>22242</b>	50	A-11	<b>2,18</b>

Enlace mixto macho PVC con toma auxiliar.  
*União mista macho PVC com ligação simple.*

**A-123**

Medida	Ref.	U/	n.º	€
40	<b>22071</b>	50	A-8	<b>3,55</b>

Codo doble toma electrodomésticos para encolar.  
*Curva dupla ligação para colar.*

**A-55**

PVC

Medida	Ref.	U/	n.º	€
40	<b>22006</b>	50	A-8	<b>2,94</b>

Codo toma electrodomésticos para encolar.  
*Curva ligação electrodoméstico para colar.*

**A-54**

Medida	Ref.	U/	n.º	€
32-28/35	<b>22054</b>	50	A-2	<b>3,70</b>
32-38/40	<b>22055</b>	50	A-2	<b>3,44</b>
40-28/35	<b>22056</b>	50	A-2	<b>4,10</b>
40-38/40	<b>22057</b>	50	A-11	<b>3,76</b>

Manguito unión tubo metálico macho con junta SBR.  
PVC BLANCO.  
*Calção união tubo metálico macho com vedação SBR.  
PVC BRANCO.*

**A-114**

Medida	Ref.	U/	n.º	€
40-28/32	<b>22058</b>	50	A-2	<b>3,99</b>
50-28/40	<b>22059</b>	50	A-11	<b>5,11</b>

Manguito unión tubo metálico hembra con junta SBR.  
PVC BLANCO.  
*Calção união tubo metálico fêmea com vedação SBR.  
PVC BRANCO.*

**A-115**

87°

Medida	Ref.	U/	n.º	€
40-28/32	<b>22060</b>	50	A-11	<b>3,89</b>
50-28/40	<b>22061</b>	50	A-9	<b>5,54</b>

Codo unión tubo metálico hembra con junta SBR.  
PVC BLANCO.  
*Curva união tubo metálico fêmea com vedação SBR.  
PVC BRANCO.*



**A-116**

87°

Medida	Ref.	U/	n.º	€
40-28/32	<b>22062</b>	50	A-11	<b>4,51</b>

Codo unión tubo metálico macho con junta SBR. PVC BLANCO.  
*Curva união tubo metálico macho com vedação SBR. PVC BRANCO.*

**A-46**

Medida	Ref.	U/ 	 n.º	€
32/40-28/35	<b>31321</b>	25	A-10	<b>2,08</b>
32/40-38/40	<b>31322</b>	25	A-10	<b>2,08</b>
40-28/32	<b>31296</b>	25	A-10	<b>2,17</b>
50-28/40	<b>31297</b>	25	A-10	<b>2,17</b>

Junta repuesto para manguito unión tubo metálico.

Vedação para calção união tubo metálico.

**A-75**



Medida	Ref.	U/ 	 n.º	€
45	<b>22034</b>	50	A-10	<b>1,86</b>

Tapón con asa para válvulas de fregadero ø 70 y 85 mm.

Tampão com asa para lava loiça ø 70 e 85 mm.

**A-61**

ABS

Medida	Ref.	U/ 	 n.º	€
63	<b>22371</b>	10	A-10	<b>4,86</b>
70	<b>22372</b>	10	A-10	<b>4,86</b>

Conjunto tapón ABS cromado con anilla ac. inox. y junta.

Conjunto tampão ABS cromado com argola aço inox. e vedação.

**S-412**

Medida	Ref.	U/ 	 n.º	€
125x145	<b>26040</b>	50	A-9	<b>10,17</b>

Tapa expansión.

Tampa expansão.



**A-74**

Medida	Ref.	U/ 	Metrosxfardo	€/m.
ø 32x4 m	<b>22032</b>	10 tubos	40	<b>3,10</b>
ø 40x4 m	<b>22033</b>	10 tubos	40	<b>3,93</b>

Tubo liso PP blanco, no encolable.

Tubo liso PP branco, não colável.



**A-46**

Medida	Ref.	U/ 	 n.º	€
70x45 <sup>A</sup>	<b>31012</b>	100	A-1	<b>1,23</b>
70x45 <sup>B</sup> 270 mm	<b>31179</b>	100	A-1	<b>3,41</b>
70x45 <sup>B</sup> 380 mm	<b>31180</b>	100	A-1	<b>3,62</b>
63x38 <sup>A</sup>	<b>31203</b>	100	A-1	<b>1,23</b>
63x38 <sup>B</sup> 270 mm	<b>31204</b>	100	A-1	<b>3,41</b>

Tapón para válvulas de lavabo-bidé, fregadero, bañera, etc.

Tampão para válvulas de lavatório-bidé, banca, banheira, etc.



**A-26**

Medida	Ref.	U/ 	 n.º	€
32x25	<b>22450</b>	50	A-10	<b>1,17</b>
40x32	<b>22430</b>	50	A-10	<b>1,17</b>
50x40	<b>22460</b>	50	A-10	<b>1,17</b>

Junta reductora para bocas tubos lisos.

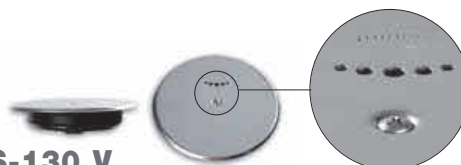
Vedação redutora para bocas tubos lisos.

**S-130 V**

Med.x o chapa	Ref.	U/ 	 n.º	€
110x145	<b>26060</b>	20	A-4	<b>12,70</b>

Tapa expansión con embellecedor de acero inoxidable. Para botes sífónicos de baja cota. Con válvula de aireación integrada.

Tampa expansão com embelezador de aço inoxidável. Para siões de pavimento com cota baixa. Com válvula de respiro integrada.

**S-382****JUNTAFIX**

Medida	Max-Min	Ref.	U/	n.º	€
A 1½x32/40	840-410	<b>11316</b>	50	A-12	<b>9,05</b>
A 1½x40/50	995-410	<b>11318</b>	50	A-13	<b>10,04</b>
B 1½x32	765-370	<b>11006</b>	50	A-12	<b>8,90</b>
B 1½x40	920-370	<b>11008</b>	50	A-5	<b>9,86</b>

Válvula Ø 70 con tubo flexible.

(Para conexiones de difícil acceso. No utilizar como sifón de desagüe).

Válvula Ø 70 com tubo flexível.

(Para ligações de difícil acesso. Não utilizar como sifão de saída).

**S-582****CLICKCLACK**

Medida	Max-Min	Ref.	U/	n.º	€
B 1½x32	765-370	<b>11346</b>	50	A-12	<b>16,18</b>
B 1½x40	920-370	<b>11348</b>	50	A-5	<b>17,21</b>

Válvula con sistema de apertura click-clack Ø 66

(chapa de acero inoxidable Ø 70) con tubo flexible.

(Para conexiones de difícil acceso. No utilizar como sifón de desagüe).

Válvula com sistema de abertura/fechoo click-clack

Ø 66 (chapa aço inoxidável Ø 70) com tubo flexível.

(Para ligações de difícil acesso. Não utilizar como sifão de saída).

**A-111**

Medida	Max-Min	Ref.	U/	n.º	€
A 32/40	910-480	<b>22048</b>	50	A-12	<b>6,36</b>
A 40/50	980-445	<b>22049</b>	50	A-5	<b>7,14</b>
B 32	815-385	<b>22335</b>	50	A-4	<b>6,12</b>
B 40	880-345	<b>22336</b>	50	A-4	<b>6,90</b>
C 40/50-40	930-395	<b>22347</b>	50	A-5	<b>7,14</b>

Manguito flexible bocas lisas. No encolable.

(Para conexiones de difícil acceso. No utilizar como sifón de desagüe).

Tubo flexível bocas lisas. Não colável.

(Para ligações de difícil acesso. Não utilizar como sifão de saída).

**A-48**

PVC

Medida	Ref.	U/	n.º	€
110x103	<b>22229</b>	25	A-2	<b>2,54</b>
125x110	<b>26050</b>	10	A-1	<b>2,54</b>

Anillo reductor bote sífónico para tapa expansión.

Aro redutor sífoes para tampa à expansão.

**A-103** Con junta plana. / Vedação lisa.

Medida	Max-Min	Ref.	U/	n.º	€
A 1½x32/40	825-360	<b>22042</b>	50	A-4	<b>5,60</b>
A 1½x40/50	950-365	<b>22043</b>	50	A-12	<b>6,26</b>
B 1½x32	800-370	<b>22331</b>	50	A-9	<b>5,48</b>
B 1½x40	875-325	<b>22332</b>	50	A-4	<b>6,11</b>
B 1½x50	875-325	<b>22345</b>	50	A-12	<b>6,29</b>

**A-104** Con junta cónica. / Vedação cónica.

Medida	Max-Min	Ref.	U/	n.º	€
A 1½x32/40	825-360	<b>22044</b>	50	A-4	<b>5,60</b>
A 1½x40/50	950-365	<b>22045</b>	50	A-12	<b>6,26</b>
B 1½x32	800-370	<b>22333</b>	50	A-4	<b>5,48</b>
B 1½x40	875-325	<b>22334</b>	50	A-4	<b>6,11</b>
B 1½x50	875-325	<b>22346</b>	50	A-12	<b>6,29</b>

**A-119** Con junta plana. / Vedação lisa.

Medida	Max-Min	Ref.	U/	n.º	€
A 1½x32/40	445-255	<b>22066</b>	50	A-9	<b>5,06</b>
B 1½x32	410-230	<b>22337</b>	50	A-9	<b>4,94</b>

**A-120** Con junta cónica. / Vedação cónica.

Medida	Max-Min	Ref.	U/	n.º	€
A 1½x32/40	445-255	<b>22067</b>	50	A-9	<b>5,06</b>
B 1½x32	410-230	<b>22338</b>	50	A-9	<b>4,94</b>

Manguito flexible. No encolable.

(Para conexiones de difícil acceso. No utilizar como sifón de desagüe).

Tubo flexível. Não colável.

(Para ligações de difícil acesso. Não utilizar como sifão de saída).

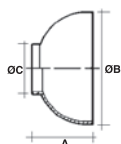

A	ØB	C
32	42	76,7
40	40,7	76,7

**S-119**

Ø int. Ø ext.	Ref.	U/	U/	n.º	€
32-77	17090	250	A-8		0,71
40-77	17100	250	A-8		0,71

Plafón embellecedor para tubos. (125 u/bolsa)

Espelho embelezador para tubos. (125 u/bolsa)

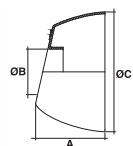

A	ØB	C
32	49,2	32
40	53,9	40

**S-124**

Medida	Ref.	U/	U/	n.º	€
Ø 32	31304	50	A-2		0,74
Ø 40	31305	50	A-2		0,74

Plafón embellecedor ovalado.

Espelho embelezador ovalóide.

**S-16**

Ø int. Ø ext.	Ref.	U/	U/	n.º	€
8x15-58,5	17010	500	A-2		0,35
15x25-58,5	17020	500	A-2		0,35
32x35-77,5	17030	300	A-2		0,35
40x45-77,5	17040	200	A-2		0,46

Plafón embellecedor para tubos.(50 u/bolsa)

Espelho embelezador para tubos. (50 u/bolsa)

**S-273**

Ø int. Ø ext.	Ref.	U/	U/	n.º	€
12-59	17110	200	A-1		0,71
16-59	17120	200	A-1		0,70
20-59	17130	200	A-1		0,61
32-73	17140	200	A-11		0,73
40-73	17150	200	A-11		0,77

Plafón embellecedor partido para tubos. (10 u/bolsa)

Espelho embelezador partido para tubos. (10 u/bolsa)

**A-158**

Med. chapa x Ø embellecedor	Ref.	U/	U/	n.º	€
A 70x66	22350	25	A-2		10,09
B 70x66	22354	25	A-2		10,09

Conjunto embellecedor sistema de apertura/cierre Click-Click.

Conjunto embelezador abertura/fecho Click-Click.

**A-158**

Med. chapa x Ø embellecedor	Ref.	U/	U/	n.º	€
70x66	22353	50	A-1		6,65

Conjunto embellecedor sistema de apertura/cierre Click-Click.

ABS blanco.

Conjunto embelezador abertura/fecho Click-Click. ABS branco.

**A-142**

Medida	Ref.	U/	U/	n.º	€
1 ½" M - 1 ¼" H	22302	50	A-10		3,06
1 ½" H - 1 ¼" M	22362	50	A1		3,06

Adaptador roscado.

Adaptador roscado.

**A-143**

Medida	Ref.	U/	U/	n.º	€
1 ½"	22259	50	A-1		0,73



Adaptador cuello a junta cónica.

Adaptador racor a vedação cônica.

Siempre Abierto  
Sempre Aberto



### A-141



Color/Côr	Ref.	U/ 	n.º 	€
Cromo	<b>22291</b>	10	A-2	<b>11,90</b>

Conjunto embellecedor para válvula de desagüe.

Conjunto embelezador para válvulas de saída.



### S-22

Color/Côr	Ref.	U/ 	n.º 	€
○	<b>20010</b>	6	A-5	<b>23,56</b>



Taburete de baño.

Tambor banho.

### A-126

PN16



Medida	Color/ Côr	Ref.	U/ 	n.º 	€
½"	●	<b>22076</b>	100	A-1	<b>0,95</b>
½"	●	<b>22077</b>	100	A-1	<b>0,95</b>
½" Purgador	●	<b>22286</b>	100	A-1	<b>1,28</b>
½" Purgador	●	<b>22287</b>	100	A-1	<b>1,28</b>

Tapón para alicatado con junta tórica. (25 u/bolsa)

Tampão de obra com vedante em O. (25 u/bolsa)





## LÁMINAS IMPERMEABILIZANTES / TELAS IMPERMEABILIZANTES

**A-136**

Medida	Ref.	U/ 	 n.º	€
1,5x1,5 m	<b>22087</b>	1	A-11	<b>56,64</b>
2x1,5 m	<b>22274</b>	1	A-11	<b>68,15</b>

Lámina de PVC, impermeabilizante \*.

Tela impermeabilizante de PVC \*.

**A-145**





Medida	Ref.	U/ 	 n.º	€
2x1,5 m	<b>22303</b>	1	A-2	<b>86,29</b>

Lámina geotextil impermeabilizante \*.

Tela impermeabilizante geotextil \*.

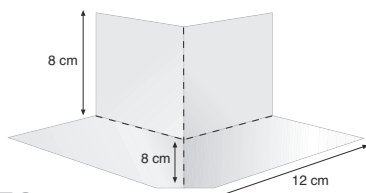

**A-153**

Medida	Ref.	U/ 	 n.º	€
-	<b>22322</b>	10	A-10	<b>11,28</b>

Esquina exterior impermeabilizante geotextil \*.

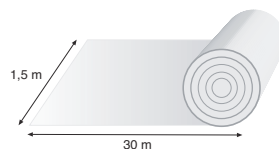
Ângulo exterior impermeabilizante geotextil \*.

**A-154**



Medida	Ref.	U/ 	 n.º	€
5x1,5 m	<b>22373</b>	1	-	<b>94,75</b>
30x1,5 m	<b>22329</b>	1	-	<b>540,99</b>

Rollo geotextil impermeabilizante, 1,5 metros \*.

Rolo impermeabilizante geotextil, 1,5 metros \*.

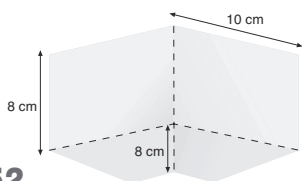
Unidad de venta en rollo. / Unidade de venda em rolo.

**A-152**

Medida	Ref.	U/ 	 n.º	€
-	<b>22321</b>	10	A-10	<b>11,10</b>

Esquina interior impermeabilizante geotextil \*.

Ângulo interior impermeabilizante geotextil \*.

\* FAMILIA 38, SUELO DUCHA DE OBRA.



SANITARIO

## Adhesivos para PVC Colas para PVC



	Ref.	U/ 	€/Unid.
125 ml	<b>35001</b>	96	<b>4,53</b>
Bote 250 ml	<b>35008</b>	24	<b>9,92</b>
Bote 500 ml	<b>35002</b>	20	<b>13,78</b>
Bote 1.000 ml	<b>35003</b>	12	<b>22,91</b>

Adhesivo NEW GENERATION.

Cola Universal NEW GENERATION.



	Ref.	U/ 	€/Unid.
Bote 500 ml	<b>35007</b>	24	<b>8,27</b>

Limpiador.

Desengordurante.

### Recomendaciones para las piezas de la Gama Jimten / Recomendações para as peças da Gama Jimten

	NEW GENERATION	LIMPIADOR DESENGORDURANTE
<b>Desagües / Saídas (PVC)</b>	✘	✘
<b>Accesorios Suelo / Acessórios base</b>	✘	✘
<b>Gran Evacuación / Grande Evacuação</b>	✘	✘
<b>Válvulas / Válvulas PVC</b>	✘	✘
<b>Canalones / Caleiras</b>	✘	✘
<b>CPVC</b>	UTILIZAR ADHESIVO ESPECIAL PARA SISTEMA HTA-CPVC	



# Desagües para plato de ducha de obra

Saídas para base chuveiro de obra

Linum

Camaleon

## Sanitario

EDIFICACIÓN





# Linuum<sup>®</sup> 40

Canaletas para plato de ducha de obra

Diseño, limpieza, adaptabilidad en el mínimo espacio.

Design, limpeza, adaptabilidade no mínimo espaço.



CANALETA COMPLETA CON REJILLA / CALEIRA COMPLETA COM GRELHA

Embellecedor en acero inoxidable con acabado pulido.

Parte central desmontable.

Embelezador em aço inoxidável com acabamento polido.

Parte central desmontável.



Opciones de salida:

Opções de saída:



Salida lateral horizontal  
40H / 50M mm  
encolar.

Saída lateral horizontal  
40F / 50M mm colar.



Salida lateral 45°  
orientable PP  
macho 40/50 mm.

Saída lateral 45°  
orientável PP  
macho 40/50 mm



Salida frontal horizontal  
40H / 50M mm  
encolar.

Saída frontal horizontal  
40F / 50M mm colar.



Salida frontal 45°  
orientable PP  
macho 40/50 mm.

Saída frontal 45°  
orientável PP  
macho 40/50 mm.



Salida vertical  
40H / 50M mm  
encolar.

Saída vertical  
40F / 50M mm colar.



**S-740**

**S-740**

**S-741**

**S-741**

**S-742**

Altura sifón Altura sifão	Largo mm Longo mm	Ref.	Ref.	Ref.	Ref.	Ref.	€
	350	13020	13050	13025	13055	13040	184,43
	650	13021	13051	13026	13056	13041	194,96
	750	13022	13052	13027	13057	13042	209,18
	850	13023	13053	13028	13058	13043	227,43
	950	13024	13054	13029	13059	13044	243,69
	350	13030	13060	13035	13065	13045	184,43
	650	13031	13061	13036	13066	13046	194,96
	750	13032	13062	13037	13067	13047	209,18
	850	13033	13063	13038	13068	13048	227,43
	950	13034	13064	13039	13069	13049	243,69

Canaleta con embellecedor de acero inoxidable de ancho 40mm en diferentes longitudes. Sifón extraíble, filtro de pelos. Con lámina geotextil fijada (600x600 mm)..

Caleira com embelezador de aço inoxidável largo 40mm e diferentes longitudes. Sifão extraível, filtro de cabelos. Com tela impermeabilizante geotextil fixada (600x600 mm).





Embellecedor inox.  
*Embelezador inox.*



Embellecedor rellenable  
*Embelezador rebaixado*



Embellecedor ABS blanco  
*Embelezador ABS branco*



# Linnum<sup>®</sup>

## Wall

Una amplia gama de diseños adaptada a cada instalación.

Uma extensa gama de desenhos adaptada a cada instalação.

Opciones de embellecedor:

Opções de embelezador:

Ac. inox. rellenable / Aço Inox. rebaixado

A



ABS Blanco / ABS Branco

B

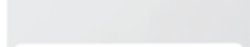

Ac. inox. / Aço Inox.

C



Opciones de salida:

Opções de saída:



Salida lateral horizontal  
40H / 50M mm  
encolar.

Saída lateral horizontal  
40F / 50M mm colar.



Salida lateral 45°  
orientable PP  
macho 40/50 mm.  
Saída lateral 45°  
orientável PP  
macho 40/50 mm



Salida frontal horizontal  
40H / 50M mm  
encolar.

Saída frontal horizontal  
40F / 50M mm colar.



Salida frontal 45°  
orientable PP  
macho 40/50 mm.  
Saída frontal 45°  
orientável PP  
macho 40/50 mm.



Sin/sem tela  
Con/com tela  
3 + Ref.

Altura sifón Altura sifão	Embelezador Embelezador	Modelo	Ref.	Modelo	Ref.	Modelo	Ref.	Modelo	Ref.	€	*€
30 mm	A	S-860	14300	S-860	14315	S-861	14312	S-861	14303	258,72	283,09
	B	S-880	14301	S-880	14316	S-881	14313	S-881	14304	252,98	277,34
	C	S-890	14302	S-890	14317	S-891	14314	S-891	14305	255,28	279,64
50 mm	A	S-860	14306	S-860	14321	S-861	14318	S-861	14309	258,72	283,09
	B	S-880	14307	S-880	14322	S-881	14319	S-881	14310	252,98	277,34
	C	S-890	14308	S-890	14323	S-891	14320	S-891	14311	255,28	279,64



Canaleta de pared registrable con sifón extraíble y válvula de aireación.

Caleira de parede registable com sifão extraível e válvula de aeração.

\*Con lámina impermeabilizante de tela geotextil 2x1,5 m. / Com tela impermeabilizante de tela geotextil 2x1,5 m.



## S-894

Medida	Ref.	U/ 	 n.º	€
1.120x525	14332	1	-	110,32

Bastidor para canaleta de pared Linnum Wall, con tornillería de fijación mural. Fondo regulable 135-205 mm.

Bastidor para caleira de parede Linnum Wall, com parafusos de fixação mural. Fondo regulável 135-205 mm.

Cerco visible  
*Aro visível*



Cerco oculto  
*Aro oculto*



# Linuum®

Canaletas para plato de ducha de obra

Una amplia gama de diseños adaptada a cada instalación.  
Uma extensa gama de desenhos adaptada a cada instalação.

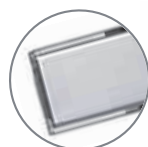

Cerco oculto  
Aro oculto



Imagen correspondiente al S-659 / ref. 113426 / sífon 30 mm  
Imagem correspondente ao S-659 / ref. 113426 / sião 30 mm

Opciones de rejilla:  
Opções de grelha:

**Rejilla Soft**



**Rejilla classic**



Opciones de salida:  
Opções de saída:



Salida horizontal  
40H / 50M mm  
encolar.  
Saída horizontal  
40F / 50M mm colar.

Salida 45° orientable  
PP macho  
40/50 mm.  
Saída 45° orientável PP  
macho 40/50 mm.

Salida horizontal  
40H / 50M mm  
encolar.  
Saída horizontal  
40F / 50M mm colar.

Salida 45° orientable  
PP macho  
40/50 mm.  
Saída 45° orientável PP  
macho 40/50 mm.



Con/com tela  
3 + Ref.

Altura sífon Altura sião	Largo mm Longo mm	Rejilla Soft		Rejilla classic		Sin/sem tela	€	*€			
		Modelo	Ref.	Modelo	Ref.						
30 mm	650	S-659	113446	S-659	113426	S-651	113416	S-651	113406	258,56	284,42
	750	S-659	113447	S-659	113427	S-651	113417	S-651	113407	277,54	305,29
	850	S-659	113448	S-659	113428	S-651	113418	S-651	113408	301,81	332,00
	950	S-659	113449	S-659	113429	S-651	113419	S-651	113409	326,11	358,73
50 mm	350			S-759	113543			S-751	113513	230,39	
	550			S-759	113545			S-751	113515	244,46	
	650			S-759	113546			S-751	113516	258,56	284,42
	750			S-759	113547			S-751	113517	277,54	305,29
	850			S-759	113548			S-751	113520	301,82	332,00
950			S-759	113549			S-751	113519	326,11	358,73	

Canaletas con rejilla de ancho 50 mm en diferentes longitudes y cerco oculto. Sífon extraíble con válvula de aireación.  
Caleira completa com grelha de largo 50 mm e diferentes longitudes e aro oculto. Sião extraível com válvula de respiro.

\*Con lámina impermeabilizante de tela geotextil 2x1,5 m. / Com tela impermeabilizante de tela geotextil 2x1,5 m.

**Sin rejilla / Sem grelha**

**Sin/sem tela**

Altura sífon Altura sião	Largo mm Longo mm	Sin rejilla / Sem grelha		Sin/sem tela		
		Modelo	Ref.	Modelo	Ref.	€
30 mm	650	S-650	113461	S-650	113460	233,78
	750	S-650	113471	S-650	113470	248,36
	850	S-650	113481	S-650	113480	268,04
	950	S-650	113491	S-650	113490	290,64
50 mm	350			S-750	113531	212,16
	550			S-750	113541	222,96
	650			S-750	113551	233,78
	750			S-750	113561	248,36
	850			S-750	113571	268,04
950			S-750	113581	290,64	

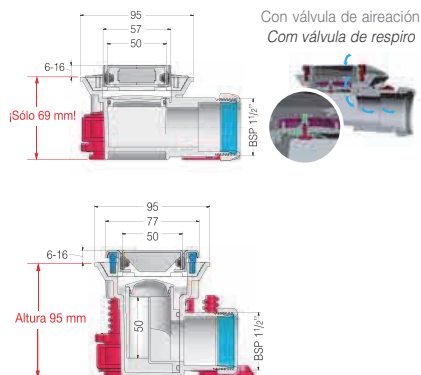

# Linuum®

Canaletas para plato de ducha de obra

Una amplia gama de diseños adaptada a cada instalación.  
Uma extensa gama de desenhos adaptada a cada instalação.

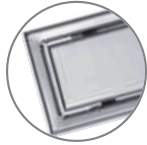

Cerco visible  
Aro visível



Imagen correspondiente al S-659 / ref. 13426 / sifón 30 mm  
Imagem correspondente ao S-659 / 13426 / sião 30 mm

Opciones de rejilla:  
Opções de grelha:

**Rejilla Soft**

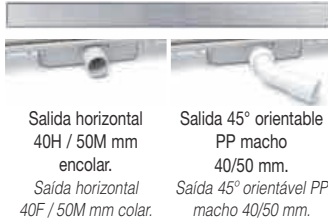

Salida horizontal  
40H / 50M mm  
encolar.  
Saída horizontal  
40F / 50M mm colar.

Salida 45° orientable  
PP macho  
40/50 mm.  
Saída 45° orientável PP  
macho 40/50 mm.

**Rejilla classic**

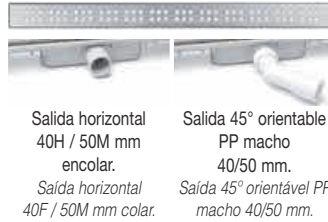

Salida horizontal  
40H / 50M mm  
encolar.  
Saída horizontal  
40F / 50M mm colar.

Salida 45° orientable  
PP macho  
40/50 mm.  
Saída 45° orientável PP  
macho 40/50 mm.

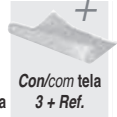

Con/com tela  
3 + Ref.

Opciones de salida:  
Opções de saída:

Altura sifón Altura sião	Largo mm Longo mm	Rejilla Soft		Rejilla classic		€	*€
		Modelo	Ref.	Modelo	Ref.		
30 mm	650	S-659	13446	S-659	13426	235,05	258,56
	750	S-659	13447	S-659	13427	252,31	277,54
	850	S-659	13448	S-659	13428	274,38	301,81
	950	S-659	13449	S-659	13429	296,47	326,11
50 mm	350			S-759	13543	209,44	
	550			S-759	13545	222,24	
	650			S-759	13546	235,05	258,56
	750			S-759	13547	252,31	277,54
	850			S-759	13548	274,38	301,81
950			S-759	13549	296,47	326,11	

Canaletas con rejilla de ancho 50 mm en diferentes longitudes y cerco oculto. Sifón extraíble con válvula de aireación.  
Caleira completa com grelha de largo 50 mm e diferentes longitudes e aro oculto. Sião extraível com válvula de respiro.

\*Con lámina impermeabilizante de tela geotextil 2x1,5 m. / Com tela impermeabilizante de tela geotextil 2x1,5 m.

**Sin rejilla / Sem grelha**

Altura sifón Altura sião	Largo mm Longo mm	Sin rejilla / Sem grelha		Sin/sem tela
		Modelo	Ref.	
30 mm	650	S-650	13461	212,53
	750	S-650	13471	225,77
	850	S-650	13481	243,68
	950	S-650	13491	264,21
50 mm	350			192,87
	550			202,70
	650			212,53
	750			225,77
	850			243,68
950			264,21	

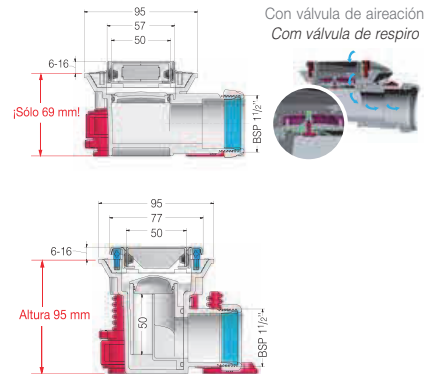



# Linuum®

Canaletas para plato de ducha de obra

Una amplia gama de diseños adaptada a cada instalación.  
Uma extensa gama de desenhos adaptada a cada instalação.

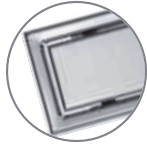

Cerco visible  
Aro visível



Imagen correspondiente al S-771 / ref. 13716 / sífón 50 mm  
Imagem correspondente ao S-771 / ref. 13716 / sífão 50 mm

Opciones de rejilla:  
Opções de grelha:

Rejilla Soft

Rejilla classic



Salida:  
Saída:



Altura sífón Altura sífão	Largo mm Longo mm	Salida 45° orientable PP macho 40/50 mm. Saída 45° orientável PP macho 40/50 mm.		Salida 45° orientable PP macho 40/50 mm. Saída 45° orientável PP macho 40/50 mm.		Sin/sem tela €	Con/com tela 3 + Ref. *€
		Modelo	Ref.	Modelo	Ref.		
	350	S-779	13743	S-771	13713	209,44	
	550	S-779	13745	S-771	13715	222,24	
	650	S-779	13746	S-771	13716	235,05	258,56
	750	S-779	13747	S-771	13717	252,31	277,54
	850	S-779	13748	S-771	13718	274,38	301,82
	950	S-779	13749	S-771	13719	296,47	326,10

Canaletas con rejilla de ancho 70 mm en diferentes longitudes y cerco visible. Sífón extraíble.

Caleira completa com grelha de largo 70 mm e diferentes longitudes e aro visível. Sífão extraível.

\*Con lámina impermeabilizante de tela geotextil 2x1,5 m. / Com tela impermeabilizante de tela geotextil 2x1,5 m.

		Sin rejilla / Sem grelha		Sin/sem tela
Altura sífón Altura sífão	Largo mm Longo mm	Modelo	Ref.	€
	350	S-770	13731	192,87
	550	S-770	13751	202,70
	650	S-770	13761	212,53
	750	S-770	13781	225,77
	850	S-770	13781	243,68
	950	S-770	13791	264,21

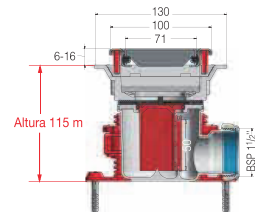





### Rejilla Soft reversible/rellenable / Grelha Soft reversível/fillable

Gracias al diseño reversible de la rejilla modelo Soft, se pueden conseguir sencillamente acabados con otros materiales (cerámico, mármol, cristal...).

Basta con voltear la rejilla 180° para obtener un marco rellenable y más acorde al diseño del resto de la habitación.

*Por ter a grelhas modelo Soft um desenho reversível, pode-se conseguir facilmente acabados com outros materiais (cerâmico, mármore, cristal...)*

*É suficiente tornar a grelhas 180° para ter um marco que pode ser recheado e mas acorde ao desenho do resto do quarto.*



### REJILLAS DISPONIBLES PARA LA CANALETA S-750 Y S-650 / GRELHAS DISPONÍVEIS PARA A CALEIRA S-750 E S-650

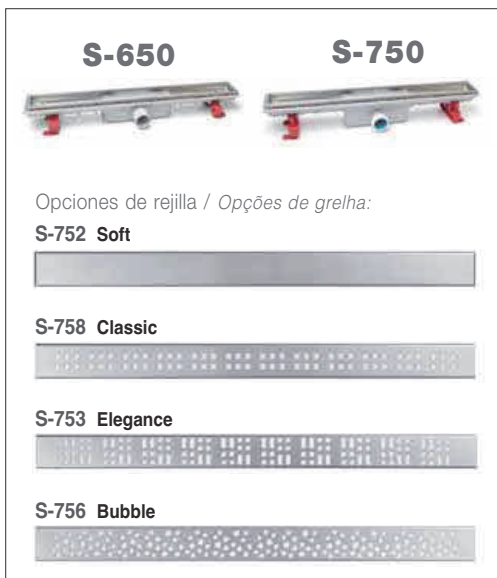

Opciones de rejilla / Opções de grelha:

**S-752 Soft**



**S-758 Classic**



**S-753 Elegance**



**S-756 Bubble**



Largo mm Longo mm	Soft <b>S-752</b>	Classic <b>S-758</b>	Elegance <b>S-753</b>	Bubble <b>S-756</b>	U/	€
350	<b>13535</b>	<b>13532</b>	<b>13536</b>	<b>13539</b>	1	<b>51,97</b>
550	<b>13555</b>	<b>13552</b>	<b>13556</b>	<b>13559</b>	1	<b>54,55</b>
650	<b>13565</b>	<b>13562</b>	<b>13566</b>	<b>13569</b>	1	<b>57,17</b>
750	<b>13575</b>	<b>13572</b>	<b>13576</b>	<b>13579</b>	1	<b>62,39</b>
850	<b>13585</b>	<b>13582</b>	<b>13586</b>	<b>13589</b>	1	<b>65,48</b>
950	<b>13595</b>	<b>13592</b>	<b>13596</b>	<b>13599</b>	1	<b>68,11</b>

Rejillas disponibles en diferentes longitudes. Corte por estampación.

*Grelhas disponíveis diferentes longitudes. Corte por estampação.*



### REJILLAS DISPONIBLES PARA LA CANALETA S-770 / GRELHAS DISPONÍVEIS PARA A CALEIRA S-770



**S-770**

**S-772 Soft**



**S-773 Classic**



Largo mm Longo mm	Soft <b>S-772</b>	Classic <b>S-773</b>	U/	€
350	<b>13735</b>	<b>13736</b>	1	<b>51,97</b>
550	<b>13755</b>	<b>13756</b>	1	<b>54,55</b>
650	<b>13765</b>	<b>13766</b>	1	<b>57,17</b>
750	<b>13775</b>	<b>13776</b>	1	<b>62,39</b>
850	<b>13785</b>	<b>13786</b>	1	<b>65,48</b>
950	<b>13795</b>	<b>13796</b>	1	<b>68,11</b>

Rejillas disponibles en diferentes longitudes. Corte por estampación.

*Grelhas disponíveis diferentes longitudes. Corte por estampação.*





# Camaleon®

Sumidero sífónico extensible para plato de ducha de obra  
Caixa Sifónica extensível para bases chuveiro de obra

**100 mm**

REJILLA 100 mm - SIFÓN 50 mm / GRELHA 100 mm - SIFÃO 50 mm

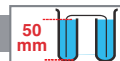

Opciones de rejilla y acabados. Consultar disponibilidad:  
Opções de grelha e acabamento. Verificar a disponibilidade:

**S-429 / S-629**



Square

**S-430 / S-630**

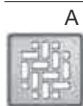

Clasic



Square



\*Cuadrícula

\*(Corte láser, espesor 3 mm)



Satinado / Acetinado



Cromado / Cromado

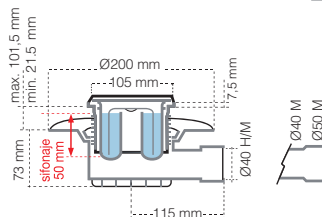

**Filtro PELOS CABELOS**  
**Sistema DUAL**

**KIT SIFON SECO**  
**KIT SIFÃO SECO**  
**Pag. 86.**



Horizontal Horizontal  
40M / 40H 40M / 50M

**S-429**

Sin/sem tela

**S-629**

tela 1,5X2m

Horizontal Horizontal  
40M / 40H 40M / 50M

Con/com tela

Rejilla / Grelha	Ref.	Ref.	U/	n.º	€	Ref.	Ref.	U/	n.º	€
Classic E sin cerco - satinado	12938	12958	4	A-9	44,23	12109	12132	1	-	79,82



Horizontal Horizontal  
40M / 40H 40M / 50M

**S-430**

Sin/sem tela

**S-630**

tela 1,5X2m

Horizontal Horizontal  
40M / 40H 40M / 50M

Con/com tela

Rejilla / Grelha	Ref.	Ref.	U/	n.º	€	Ref.	Ref.	U/	n.º	€
Classic A - satinado	12927	12937	4	A-9	46,43	12120	12122	1	-	81,95
Classic A - cromado	12948	12968	4	A-9	53,61	12110	12112	1	-	88,25
Cuadrícula B - satinado	12955	12975	4	A-9	75,61					
Cuadrícula B - cromado	12945	12965	4	A-9	78,00					
Square D - satinado	12957	12977	4	A-9	46,43		12135	1	-	97,07
Square D - cromado	12947	12967	4	A-9	53,61		12136	1	-	104,48

Sumidero para plato de ducha de obra, salida horizontal. Rejilla de acero inoxidable de 98 x 98 mm.

Modelos S-629 y S-630 con lámina impermeabilizante de tela geotextil premontada 1,5x2 m.

Sumidouro sífónico para base chuveiro de obra, saída horizontal. Grelha de aço inoxidável de 98 x 98 mm.

Modelos S-629 e S-630 com tela impermeabilizante de lamina geotextil premontada 1,5x2 m.

# Camaleon Magnetech®

## Sumidero sifónico extensible para plato de ducha de obra

Caixa Sifónica extensível para bases chuveiro de obra

**100 mm**
**REJILLA 100 mm - CIERRE MAGNÉTICO / GRELHA 100 mm - FECHO MAGNÉTICO**

Horizontal 40H

**S-592**

Sin/sem tela

Horizontal 40H

**S-593**

Con/com tela

Rejilla / Grelha	Ref.	U/	n.º	€	Ref.	U/	n.º	€
Square - satinado	13643	4	-	56,88	13644	1	-	90,39

Sumidero compacto para plato de ducha de obra, salida horizontal 40 H. Rejilla acero inoxidable AISI 304 100x100.

Modelo S-593 con lámina impermeabilizante de tela geotextil 1,5x2m.

Sumidouro compacto para base chuveiro de obra, saída horizontal 40 F. Grelha aço inoxidável AISI 304 100x100.

Modelo S-593 com tela impermeabilizante de tela geotextil 1,5x2m.

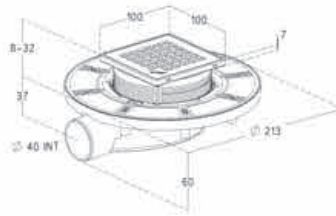

tela 1,5X2m



Horizontal 40H

**S-594**

Sin/sem tela

Horizontal 40H

**S-595**

Con/com tela

Rejilla / Grelha	Ref.	U/	n.º	€	Ref.	U/	n.º	€
Soft - satinado	13645	4	-	102,39	13646	1	-	135,90

Sumidero compacto para plato de ducha de obra, salida horizontal 40 H. Marco rellenable de acero inoxidable AISI 304 100x100.

Modelo S-595 con lámina impermeabilizante de tela geotextil 1,5x2m.

Sumidouro compacto para base chuveiro de obra, saída horizontal 40 F. Aro filable em aço inoxidável AISI 304 100x100.

Com tela impermeabilizante de tela geotextil 2x1,5 m.

tela 1,5X2m



### REJILLA SUMIDERO CAMALEON MAGNETECH GRELHA SUMIDOURO CAMALEON MAGNETECH



Modelo	Ref.	Rejilla / Grelha	U/	n.º	€
Square (M)	31672	A - satinado	-	-	35,72



### Sumidero para plato de ducha de obra que combina altura reducida y alto rendimiento (gran caudal de evacuación y sifón anti-olores)

*Dreno para base de duche de obra que combina altura reduzida e alto rendimento (grande evacuação e sifão anti-odores)*



El agua de la ducha ejerce presión sobre la parte móvil de la válvula magnética que se abre permitiendo la evacuación. Cuanto mayor es el flujo de agua, mayor es la presión.

#### EVACUACIÓN GARANTIZADA

*A água do duche exerce pressão sobre a parte móvel da válvula magnética que se abre permitindo a evacuação. Quanto maior é o fluxo de água, maior é a pressão.*

*EVACUAÇÃO GARANTIDA*



Al final de la ducha, el flujo de agua se reduce y la fuerza magnética permite el cierre de la válvula.

#### CERO IMPUREZAS

*No fim do duche, o fluxo de água reduz-se e a força magnética permite o fecho da válvula.*

*ZERO IMPUREZAS*



La fuerza magnética asegura el cierre de la válvula que combinado con el sello hidráulico de 1cm garantiza la ausencia de olores. Es 100% hermético.

#### NO MÁS OLORES!!

*A força magnética assegura o fecho da válvula que combinado com a vedação hidráulica de 1cm garante a ausência de odores. É 100% hermético.*

*NÃO MAIS ODORES!!*

#### Diseño / Desenho

Versión con rejilla y versión rellenable que permite integrar la instalación del sumidero en cualquier ambiente.

*Versão com grelha e versão recarregável que permite integrar a instalação do dreno em qualquer ambiente*

#### Sin olores / Sem cheiros

Su cierre magnético y su sello hidráulico evitan la aparición de olores.

*O seu fecho magnético e a sua vedação hidráulica, evitam a aparição de odores.*



#### Sifón dual / Sifão duplo

Cierre magnético + sello hidráulico de 1 cm.

*Fecho magnético + vedação hidráulica de 1 cm.*

60 mm



#### Ultra compacto

Para la instalación de duchas de obra con espacio reducido.

*Para a instalação de bases de duche de obra com espaço reduzido.*



#### Fácil acceso / Fácil acesso

Su cierre magnético y su sello hidráulico evitan la aparición de olores.

*O seu fecho magnético e a sua vedação hidráulica, evitam a aparição de odores.*

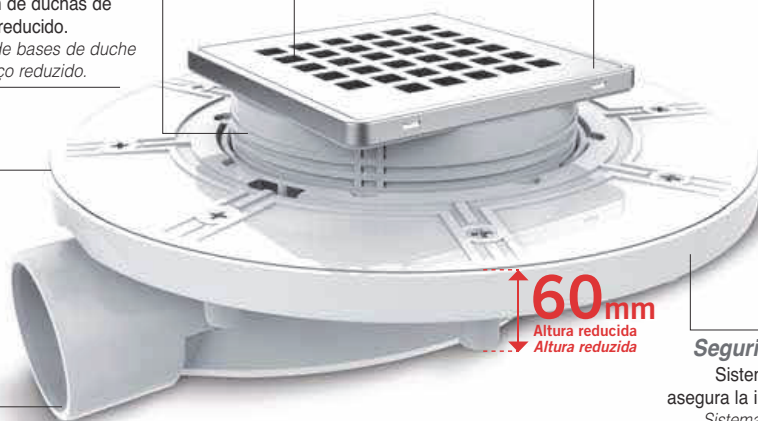

#### Seguridad / Segurança

Sistema prensatelas que asegura la impermeabilización.

*Sistema de prensagem que garante a impermeabilização.*



#### Gran caudal de evacuación

*Grande caudal de evacuação*

Hasta 36 l/min. / Até 36 l/min.





# Camaleon®

Sumidero sífónico extensible para plato de ducha de obra  
Caixa Sífónica extensível para bases chuveiro de obra

**120 mm**

REJILLA 120 mm - SIFÓN 50 mm / GRELHA 120 mm - SIFÃO 50 mm



Opciones de rejilla y acabados. Consultar disponibilidad:  
Opções de grelha e acabamento. Verificar a disponibilidade:

**S-520 - S-522 - S-537**

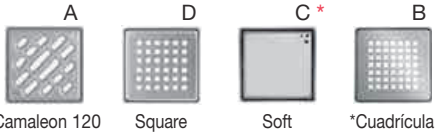

Camaleon 120 Square Soft \*Cuadrícula  
\*(Corte láser, espesor 3 mm)

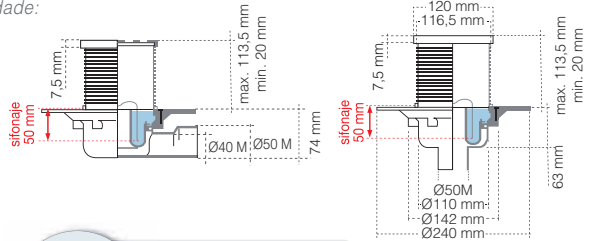

Satinado / Acetinado



Cromado / Cromado

Filtro PELOS CABELOS  
Sistema DUAL  
**KIT SIFON SECO**  
KIT SIFÃO SECO  
Pag. 86.



Opciones de salida:  
Opções de saída:



Vertical 50M Horizontal 40M / 50M

**S-520**

Opciones de salida:  
Opções de saída:



Vertical 50M Horizontal 40M / 50M

**S-522**



tela 1,5X2m

Rejilla / Grelha	Sin/sem tela					Con/com tela				
	Ref.	Ref.	U/	n.º	€	Ref.	Ref.	U/	n.º	€
Camaleon 120 A - satinado	13820	13821	4	A-13	52,41	13824	13825	1	-	87,54
Square D - satinado	13900	13902	4	A-13	52,41	13904	13906	1	-	87,54
Square D - cromado	13901	13903	4	A-13	73,63	13905	13911	1	-	101,49
Cuadrícula B - satinado	13826	13827	4	A-13	107,59					
Cuadrícula B - cromado	13626	13627	4	A-13	122,34					

Sumidero para plato de ducha de obra, salida vertical u horizontal. Rejilla de acero inoxidable de 112 x 112 mm.

Modelos S-629 y S-630 con lámina impermeabilizante de tela geotextil premontada 1,5x2 m.

Sumidouro sífónico para base chuveiro de obra, saída vetical ou horizontal. Grelha de aço inoxidável de 112 x 112 mm.

Modelos S-629 e S-630 com tela impermeabilizante de lamina geotextil premontada 1,5x2 m.



Opciones de salida:  
Opções de saída:



Vertical 50M Horizontal 40M / 50M

**S-429**

Rejilla / Grelha	Sin/sem tela				
	Ref.	Ref.	U/	n.º	€
Soft C - satinado	13844	13845	4	A-13	57,63

Sumidero para plato de ducha de obra, salida vertical u horizontal.

Rejilla de acero inoxidable de 112 x 112 mm.

Sumidouro sífónico para base chuveiro de obra, saída vetical ou horizontal.

Grelha de aço inoxidável de 112 x 112 mm.

\* Para convertir a Soft, substituir alargadera por 31419.

Para converter em Soft alterar a extensão por 31419.

**Instalación de Rejillas Soft:** La rejilla **SOFT** de 120x120 permite integrar la instalación del sumidero en cualquier ambiente.

**Instalação de Grelhas Soft:** A grelha **Soft** de 120x120 permite integrar a instalação do sumidouro em qualquer ambiente

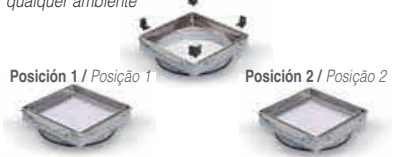

La rejilla **SOFT** pueden instalarse de forma vista (posición 1) o de forma oculta (posición 2) para rellenar con el mismo acabado de suelo.

A grelha **Soft** pode instalar-se de forma visível (posição 1) ou de forma oculta (posição 2) para se preencher com o mesmo acabamento do pavimento.







# Camaleon®

Sumidero sífónico extensible para plato de ducha de obra  
Caixa Sífónica extensível para bases chuveiro de obra

150 mm

REJILLA 120 mm - SIFÓN 50 mm / GRELHA 120 mm - SIFÃO 50 mm



Opciones de rejilla y acabados. Consultar disponibilidad:  
Opções de grelha e acabamento. Verificar a disponibilidade:

**S-550 - S-551 - S-552**

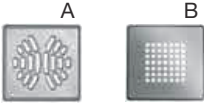

Camaleon 150 \*Cuadrícula

\*(Corte láser, espesor 3 mm)



Satinado / Acetinado



Cromado / Cromado



Filtro PELOS CABELOS  
Sistema DUAL

**KIT SIFON SECO  
KIT SIFÃO SECO**  
Pag. 86.

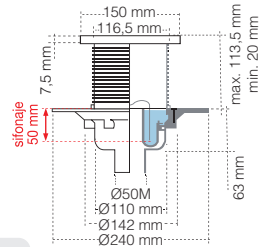

Opciones de salida:  
Opções de saída:

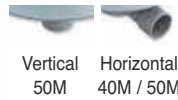

Vertical 50M  
Horizontal 40M / 50M

**S-550**

Opciones de salida:  
Opções de saída:

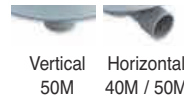

Vertical 50M  
Horizontal 40M / 50M

**S-552**

tela 1,5X2m



Con/com tela

Rejilla / Grelha	Sin/sem tela					Con/com tela				
	Ref.	Ref.	U/	n.º	€	Ref.	Ref.	U/	n.º	€
Camaleon 120 A - satinado	13850	13851	4	A-13	56,76	13854	13855	1	-	91,76
Cuadrícula B - satinado	13856	13857	4	A-13	125,51					
Cuadrícula B - cromado	13656	13657	4	A-13	141,33					

Sumidero para plato de ducha de obra, salida vertical u horizontal. Rejilla de acero inoxidable de 142 x 142 mm. Modelos S-629 y S-630 con lámina impermeabilizante de tela geotextil premontada 1,5x2 m.

Sumidouro sífónico para base chuveiro de obra, saída vertical ou horizontal. Grelha de aço inoxidável de 142 x 142 mm. Modelos S-629 e S-630 com tela impermeabilizante de lamina geotextil premontada 1,5x2 m.

## ACCESORIOS / ACESSÓRIOS



**A-136**

Medida	Ref.	U/	n.º	€
1,5x1,5 m	22087	1	A-11	56,64
2x1,5 m	22274	1	A-11	68,15

Lámina de PVC, impermeabilizante. / Tela impermeabilizante de PVC.

Más láminas impermeabilizantes pág. 64 / Mais telas impermeabilizantes pág. 64



**A-145**

Medida	Ref.	U/	n.º	€
2x1,5 m	22303	1	A-2	86,29

Lámina geotextil impermeabilizante.

Tela impermeabilizante geotextil.



El kit sistema DUAL sífón seco y filtro de pelos, se adapta a todos los modelos de Camaleon 100, 120 y 150, evitando la aparición de olores incluso en el caso que desaparezca el sello hidráulico.  
*Kit Sistema DUAL sífão seco e filtro de cabelos, adapta-se a todos os modelos do Camaleon 100, 120 e 150, impedindo o aparecimento de odores mesmo que o selo hidráulico se deteriore.*

**KIT SIFON SECO / KIT SIFÃO SECO**



Medida	Ref.	U/	n.º	€
-	<b>31640</b>	10	4112	<b>5,73</b>

Kit sistema DUAL sífón seco y filtro de pelos.  
*Kit Sistema DUAL sífão seco e filtro de cabelos.*

**Principales prestaciones del Sistema Camaleon**  
*Principais características do Sistema Camaleon*



Sifón 50 mm.  
*Sifão 50 mm.*



Con junta tórica para un mejor ajuste durante la instalación de la alargadera.  
*Com o-ring para um encaixe melhor durante a instalação do alargador.*



Doble seguridad con el sistema seco que evita los malos olores si se desceba el sífón.  
*Dupla segurança com sistema seco que evita os maus odores em caso de esvaziamento do sífão.*



Elimina el agua infiltrada gracias a los huecos de drenaje integrados en el prensatelas.  
*Elimina a água infiltrada através dos furos de drenagem integrados na prensa-tela.*



Filtro de pelos desmontable para su fácil limpieza.  
*Filtro de cabelos desmontável para uma fácil limpeza.*



Cuerpo sumidero fabricado en PVC libre de plomo.  
*Corpo sumidouro fabricado em PVC livre de chumbo.*



Rejilla en acero inoxidable  
*Grelha em aço inoxidável*

Campana del sífón extraíble  
*Campânula do sífão extraível*

Filtro de pelos  
*Filtro de cabelos*

Cuerpo del sífón extraíble  
*Corpo do sífão extraível*

Sistema seco antiolores con lámina de silicona  
*Sistema seco anti-odores com lâmina de silicone.*

Ajuste extensible 100x100  
*Ajuste extensível 100x100*

Prensatelas reforzado  
*Prensa-tela reforçado*

La imagen corresponde al modelo S-429  
*A imagem corresponde ao modelo S-429*

**Funcionamiento en seco del sífón / Funcionamento em seco do sífão**

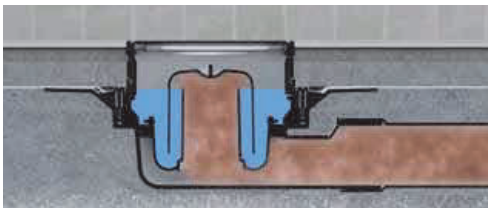

El paso del agua crea un sello hidráulico que impide que los olores lleguen del interior de la tubería al baño.  
*A passagem de água cria um selo hidráulico que impede que os odores cheguem do interior da tubagem à casa de banho.*

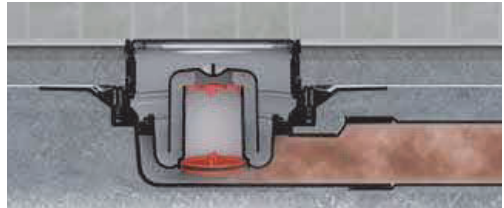

La válvula impide que los malos olores lleguen al baño, incluso aunque falle el sello hidráulico.  
*A válvula impede que os maus odores cheguem à casa de banho, mesmo que falhe o selo hidráulico.*



# camaleon plus

Gama de sumideros para suelo con revestimiento vinílico

Caixa Sifónica extensível para bases chuveiro de obra

Opciones de rejilla o capó:

Opções de grelha ou tampa:

**S-598**



Capó ABS  
Tampa ABS

**S-599**



Capó Ac. Inox.  
Tampa Aço. Inox.

**S-399**



Rejilla ABS  
Grelha ABS

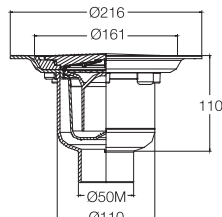
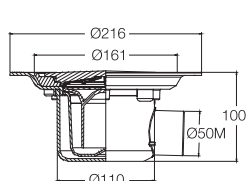

Opciones de salida:

Opções de saída:



Vertical 50M Horizontal 50M

Capó / Tampa

Opciones de salida:

Opções de saída:



Vertical 50M Horizontal 50M

Rejilla / Grelha

Rejilla / Grelha	Modelo	Ref.	Modelo	Ref.	U/	n.º	€	Modelo	Ref.	Modelo	Ref.	U/	n.º	€
Blanca ABS / Branco ABS	S-598	12451	S-598	13851	4	4120	65,52	S-399	13854	S-399	13855	4	4120	65,52
Ac. Inox. / Aço. Inox	S-599	12453	S-599	13857	4	4120	93,15							

Sumidero sifónico con salida horizontal o vertical macho. Para instalación en suelos con revestimiento vinílico de hasta 3 mm de espesor.

Sumidouro sifónico com saída horizontal ou vertical macho. Para instalação em pavimentos com revestimentos vinílicos até 3 mm de espessura.



# Inodoro | Sanita

**Mecanismos cisterna** | Mecanismos autoclismo

**Manguitos inodoro** | Calção sanita

**Cisternas empotradas** | Autoclismos embutidos

**Trituradores y** | Trituradores e estação  
**estación de bombeo** | de bombagem

**Ayudas para el baño** | Ajudas técnicas

# Sanitario

EDIFICACIÓN





SANITARIO

## Mecanismos cisterna Mecanismos autoclismo



### MECANISMOS DESCARGA / MECANISMOS DESCARGA

3g



EN BOLSA

**S-575**

Color/Côr	Ref.	U/	n.º	€
Cromo	23305	20	A-12	23,62

Mecanismo de descarga de doble volumen, fácil instalación (Adaptable a base "Roca"). No incluye kit cisterna (junta con tornillos) ni base roscada.

Ferragem de dupla descarga, instalação fácil (Adaptável a base "Roca"). No contém kit autoclismo (vedação com parafusos) nem base roscada.

3g



EN BOLSA

**S-576**

Color/Côr	Ref.	U/	n.º	€
Cromo	23308	20	A-12	26,97

Mecanismo de descarga de doble volumen, fácil instalación (Adaptable a base "Roca"). Incluye base roscada. No incluye kit cisterna (junta con tornillos).

Ferragem de dupla descarga, instalação fácil (Adaptável a base "Roca"). Inclui base roscada. No contém kit autoclismo (vedação com parafusos).

3g



**S-585**

Color/Côr	Ref.	U/	n.º	€
Cromo	23387	10	A-12	30,68

Mecanismo de descarga de doble volumen, fácil instalación (Adaptable a base "Roca"). Incluye base roscada y kit cisterna (junta con tornillos).

Ferragem de dupla descarga, instalação fácil (Adaptável a base "Roca"). Inclui base roscada e kit autoclismo (vedação com parafusos).

## Nuevo mecanismo de descarga universal. 2 volúmenes.

Novo mecanismo de descarga universal.  
Dupla descarga.

3g



Cumple con los requisitos de norma NF  
Cumpre os requisitos da norma NF



**Nuevos pulsadores:**  
2 diseños disponibles.

**Novos botões:**  
2 modelos disponíveis.

### Fácil y rápida instalación

Fácil e rápida instalação

**Adaptable:**  
Instalable en cualquier posición, vertical u horizontal.

**Adaptável:**  
Instalável em qualquer posição, vertical ou horizontal.

**Ecológico:**  
Sus múltiples opciones de regulación permiten reducir el consumo de agua hasta 35m<sup>3</sup>/año.

**Ecológico:**  
As múltiplas opções de regulação permitem reduzir o consumo de água até 35m<sup>3</sup>/ano.

**Robusto:**  
Su cuerpo reforzado ha sido diseñado para otorgarle años de funcionamiento.

**Robusto:**  
O corpo reforçado foi concebido para proporcionar anos de funcionamento.

**Fiável:**  
Su junta de cierre es compatible con los agentes químicos presentes en el agua y su cierre amortiguado le otorga su óptimo comportamiento a largo plazo.

**Fiável:**  
A junta de vedação é compatível com os agentes químicos presentes na água e o fecho amortecido proporciona um ótimo comportamento a longo prazo.

**Universal:**  
Compatible con bases Roca anteriores y posteriores a 2007.

**Universal:**  
Compatível com bases Roca anteriores e posteriores a 2007.





**S-294**

Color/Côr	Ref.	U/	n.º	€
Cromo	23102	25	A-12	14,55

Mecanismo de descarga con tirador (descarga parcial)  
Ferragem de descarga com puxador (descarga parcial).

## MECANISMOS DE LLENADO / MECANISMOS DE ALIMENTAÇÃO

**S-465**

Medida	Ref.	U/	n.º	€
3/8	23250	10	A-11	14,29
1/2	23260	10	A-11	14,29

Grifo flotador alimentación inferior o lateral  
(rosca latón).

Torneira bóia alimentação inferior o lateral (rosca latão).

**S-560**

Medida	Ref.	U/	n.º	€
3/8	23300	10	A-8	15,08

Grifo flotador compacto alimentación lateral (rosca latón).

Torneira bóia alimentação lateral (rosca latão).

Grifo flotador DUAL adaptable a cualquier cisterna. Permite el uso de entrada lateral o inferior con rosca de 3/8" en latón y filtro de toma.

Torneira bóia DUAL adaptável a qualquer autoclismo. Permite a utilização da entrada lateral ou inferior com rosca de 3/8" em latão e filtro de ligação.

**Alimentación lateral**

Rosque la toma de alimentación 3/8" sobre la entrada lateral en el caso que lo requiera su cisterna.

**Alimentação lateral**

Aplique a tomada de alimentação 3/8" na entrada lateral em caso que o autoclismo assim o precisar.

**Flotador**

Su altura regula el llenado de la cisterna.

**Bóia**

Sua altura regula o enchimento do autoclismo.

**Toma de alimentación 3/8"**

Equipada con filtro de toma. Permite su colocación en posición inferior o lateral.

**Tomada de ligação 3/8"**

Equipada com filtro de ligação. Permite a aplicação em posição inferior ou lateral.

**Regulable en altura**

El grifo puede regularse en altura para adaptarse a distintas formas de cisterna.

**Regulável em altura**

A torneira é regulável em altura para se adaptar às distintas formas de autoclismos.

**Tornillo de regulación**

Permite regular el llenado de la cisterna.

**Alimentación inferior**

Rosque la toma de alimentación 3/8" sobre la entrada inferior si es su caso.

**Parafuso de regulação**

Permite regular o enchimento do autoclismo.

**Alimentação inferior**



Aplique a tomada de alimentação 3/8" na entrada inferior se for o seu caso.

Rango de presión: 0.5 bar a 16 bar / Faixa de pressão: 0.5 bar a 16 bar



## CISTERNAS TANQUE ALTO / AUTOCLISMOS RESERVATÓRIO ALTO



**S-47**

Medida	Ref.	U/ 	 n.º	€
1¼"	<b>23016</b>	10	A-13	<b>19,82</b>

Cisterna tanque alto, válvula descarga, grifo flotador, balancín tirador, 12 litros.

*Autoclismo alto, válvula descarga, torneira bóia, alavanca descarga, 12 litros.*

**S-149**

Medida	Ref.	U/ 	 n.º	€
1¼"	<b>23040</b>	25	A-4	<b>11,13</b>

Bolsa mecanismo cisterna incluyendo válvula descarga, grifo flotador, balancín y tirador.

*Saco ferragem autoclismo incluindo válvula descarga, torneira bóia, alavanca descarga e puxador.*

**S-147**

Medida	Ref.	U/ 	 n.º	€
-	<b>23020</b>	10	A-13	<b>12,02</b>

Cisterna tanque alto, 12 litros.

*Autoclismo reservatório alto, 12 litros.*

**S-165**

Medida	Ref.	U/ 	 n.º	€
1¼"	<b>23050</b>	10	A-5	<b>16,94</b>

Cisterna pequeña tanque alto, válvula descarga, grifo flotador, balancín tirador, 8 litros.

*Autoclismo pequeno reservatório alto, válvula descarga, torneira flutuadora, puxador, 8 litros.*



**S-171**

Medida	Ref.	U/ 	 n.º	€
-	<b>23060</b>	16	A-5	<b>7,71</b>

Cisterna pequeña tanque alto, 8 litros.

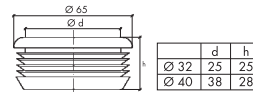
*Autoclismo pequeno reservatório alto, 8 litros.*

**A-82**

Medida	Ref.	U/ 	 n.º	€
∅ 65 x 25 Para tubo ∅ 32	<b>23130</b>	20	A-10	<b>4,52</b>
∅ 65 x 38 Para tubo ∅ 40	<b>23131</b>	20	A-10	<b>4,52</b>

Junta de conexión del tubo al WC.

*Vedação de ligação do tubo ao WC.*



SANITARIO

# Sifones placa turca - Manguitos inodoro Sifões placa turca - Calção sanita



## SIFONES PLACA TURCA / SIFÕES PLACA TURCA



**S-162**

PVC

Medida	Ref.	U/	n.º	€
110	21010	5	A-12	34,90

Salida vertical orientable.  
Saída vertical orientável.



**S-166**

PVC

Medida	Ref.	U/	n.º	€
110	21050	5	A-4	30,92

Salida vertical orientable.  
Saída vertical orientável.



**S-163**

PVC

Medida	Ref.	U/	n.º	€
110	21020	5	A-4	34,90

Salida horizontal.  
Saída horizontal.



**S-172**

PVC

Medida	Ref.	U/	n.º	€
110	21060	5	A-4	30,92

Salida horizontal.  
Saída horizontal.

## MANGUITOS INODORO RIGIDOS / CALÇÃO SANITA RIGIDO



**S-164**

PVC

Medida	Ref.	U/	n.º	€
90	21030	25	A-12	7,24
110	21040	25	A-5	7,70

Manguito inodoro.  
Calção sanita.



**S-344**

PVC

Medida	Ref.	U/	n.º	€
110	21250	25	A-13	17,30

Manguito inodoro acodado con junta.  
Calção sanita curvo com vedação.



**S-213**

PVC

Medida Excentricidad	Ref.	U/	n.º	€
90-25	21070	25	A-12	8,04
110-16	21170	25	A-5	8,81

Manguito inodoro excéntrico.  
Calção sanita excêntrico.



**S-327**

PVC

Medida	Ref.	U/	n.º	€
110x50	21190	10	A-13	28,83

Manguito inodoro acodado con junta y 3 tomas auxiliares Ø 50 con reducción a Ø 40 mm.  
Calção sanita curvo com vedação e 3 ligações Ø 50 com redução a Ø 40 mm.



Medida	Ref.	U/	n.º	€
Ø110 - 45°	21220	18	A-12	8,17
Ø110 - 22°	21210	18	A-4	8,44
Ø90 - 90°	21231	20	-	16,35
Ø110 - 90°	21230	18	A-5	9,82

Manguito inodoro acodado (PP blanco).  
Calção sanita acotovelado (PP branco).

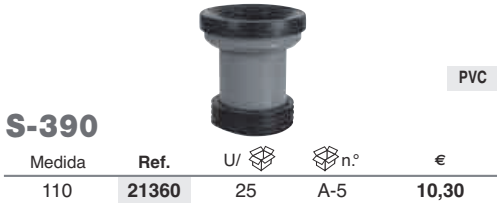

Medida	Ref.	U/	n.º	€
110	21360	25	A-5	10,30

Manguito inodoro PVC con sistema multijunta.  
Calção sanita PVC con sistema multijunta.



Medida Excentricidad	Ref.	U/	n.º	€
110-25	21370	25	A-5	10,94

Manguito inodoro PVC excéntrico con sistema multijunta.  
Calção sanita PVC excéntrico con sistema multijunta.



Medida	Ref.	U/	n.º	€
110-90°	21300	12	A-5	22,07

Manguito inodoro acodado, ajustable interior.  
(Para inodoros con salida Dual).  
Calção sanita curvo, ajustável interior. (Para sanitas com saída Dual).



Medida	Ref.	U/	n.º	€
110-90°	21390	12	A-5	19,53

Manguito inodoro acodado corto, ajustable interior.  
(Para inodoros con salida Dual).  
Calção sanita curvo corto, ajustável interior. (Para sanitas com saída Dual).



Medida	Ref.	U/	n.º	€
110	21410	10	A-12	17,35
110	21420*	10	A-12	19,17
Tornillo / Parafuso	31459	10	A-10	2,59

Manguito inodoro acodado recortable, salida Dual.  
Calção sanita curvo, saída Dual.

\* Con tornillo y espárrago. / Com parafuso y espargo.



Medida	Ref.	U/	n.º	€
110	21408	10	A-13	20,28
110	21409*	10	A-13	22,04
Tornillo / Parafuso	31459	10	A-10	2,59

Manguito inodoro acodado recortable, (Para inodoros con salida Dual).  
Calção sanita curvo recortável, saída Dual.

\* Con tornillo y espárrago. / Com parafuso y espargo.

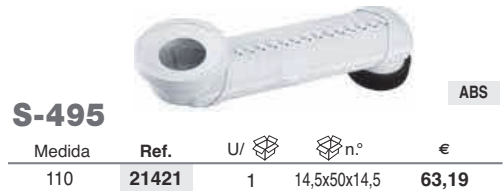

Medida	Ref.	U/	n.º	€
110	21421	1	14,5x50x14,5	63,19

Manguito inodoro excéntrico vertical.  
Calção sanita excéntrico vertical.



## MANGUITOS INODORO FLEXIBLES / CALÇÃO SANITA ELÁSTICO

**S-218**

	Medida	Ref.	U/	n.º	€
A	90	21120	45	A-5	12,33
A	110	33017001	40	-	12,33
B	110	21090	45	A-5	10,10

Manguito inodoro elástico.

Calção sanita elástico.

**S-219**

	Medida	Ref.	U/	n.º	€
A	90-18	21130	45	A-5	12,33
A	110	33017021	30	-	12,33
B	110-16	21110	45	A-5	10,10

Manguito inodoro elástico, excéntrico.

Calção sanita elástico, excêntrico.

**S-384**

	Medida	Ref.	U/	n.º	€
	110	21280	36	A-5	11,78

Manguito inodoro elástico largo.

Calção sanita elástico longo.

**S-383**

	Medida	Ref.	U/	n.º	€
	110-40	21270	36	A-5	12,27

Manguito inodoro elástico, excéntrico.

Calção sanita elástico, excêntrico.

**S-385**

	Medida	Ref.	U/	n.º	€
	110-14°	21290	36	A-5	12,36

Manguito inodoro elástico, acodado.

Calção sanita elástico, curvo.

Nuevo diseño  
Más adaptable  
Novo desenho  
Mais adaptável

FLEXIBLE  
FLEXÍVEL**S-500**

	Medida	Ref.	U/	n.º	€
	110	21400	20	A-5	17,45

Manguito inodoro extensible, para conexiones de difícil acceso. Máx. 535 mm - Min. 225 mm.

Calção sanita extensível, para ligações de difícil acesso.

Max. 535 mm - Min. 225 mm.

FLEXIBLE  
FLEXIVEL**MKB2190**

Medida	Ref.	U/	n.º	€
110	<b>33017051</b>	15	-	<b>16,31</b>

Manguito inodoro elástico, acodado 90°.  
Calção sanita elástico, curvo 90°.

FLEXIBLE  
FLEXIVEL**MKB3190**

Medida	Ref.	U/	n.º	€
110	<b>33017061</b>	15	-	<b>18,42</b>

Manguito elástico acodo largo 90°.  
Calção sanita longo elástico, curvo 90°.

FLEXIBLE  
FLEXIVEL**MKB21104**

Medida	Ref.	U/	n.º	€
110	<b>33017071</b>	15	-	<b>17,53</b>

Manguito inodoro elástico, acodado 104°.  
Calção sanita elástico, curvo 104°.

FLEXIBLE  
FLEXIVEL**MKEA**

Medida	Ref.	U/	n.º	€
110	<b>33017091</b>	20	-	<b>9,34</b>

Prolongador para manguitos.  
Alongador para calção sanita.

## REPUESTOS / PEÇAS SUBSTITUIÇÃO

**A-109**

Medida	Color	Ref.	U/	n.º	€
110	Negro	<b>21350</b>	10	A-1	<b>4,75</b>
110	Blanco	<b>21351</b>	10	A-1	<b>4,75</b>

Junta para manguitos inodoro rígidos de 90°.  
Vedação para calção sanita PVC de 90°.



Medida	Ref.	U/	n.º	€
ø 90-110	<b>31117</b>	10	A-1	<b>6,41</b>

Junta manguito inodoro negra. / Vedação calção sanita negra.

ø 110	<b>31245</b>	10	A-1	<b>5,82</b>
-------	--------------	----	-----	-------------

Junta manguito inodoro blanca (interior). / Vedação calção sanita branca (interior).  
Para S-328, S-310, S-311, S-500 y S-512

-	<b>31163</b>	10	A-2	<b>7,61</b>
---	--------------	----	-----	-------------

Junta sifón placa turca. / Vedação sifão placa turca.

-	<b>31199</b>	5	A-1	<b>8,10</b>
---	--------------	---	-----	-------------

Junta manguito acodado c/salidas. / Vedação calção multifunções c/salidas.

ø 90-110	<b>31255</b>	10	A-1	<b>6,04</b>
----------	--------------	----	-----	-------------

Junta manguito inodoro blanca (para S-344). / Vedação calção sanita branca (para S-344).

**CARACTERÍSTICAS / CARACTERISTICAS**
**MATERIALES**

- **Cuerpo:** Copolímero EVA  
- **Junta de sellado:** Elastómero sintético

ADAPTABILIDAD - Para inodoros de tanque bajo o alto con salida horizontal o vertical.

**MATERIAIS**

- **Corpo:** Copolímero de EVA  
- **Junta de vedação:** Elastómero sintético

ADAPTABILIDADE - Para banheiros com tanque baixo ou alto com saída horizontal ou vertical.

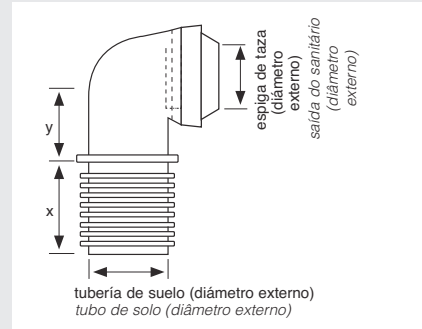
**NORMAS DE USO**
**SISTEMAS DE UNIÓN**

El principio de todas las conexiones es la formación de unas juntas estancas creadas por pestañas múltiples de plástico elastómero, que se comprimen contra el tubo de bajante y la salida del inodoro.

**INSTALACIÓN**

Unión estanca sin necesidad de utilizar un lubricante.

El interior del tubo de bajante debe estar razonablemente limpio y liso.

Insertar el manguito firmemente dentro del tubo de bajante, alinear la salida del inodoro con la embocadura del manguito, y empujar a través de las pestañas de junta.

Para una total estanqueidad, asegurarse que las pestañas se plieguen hacia dentro (figura 1).

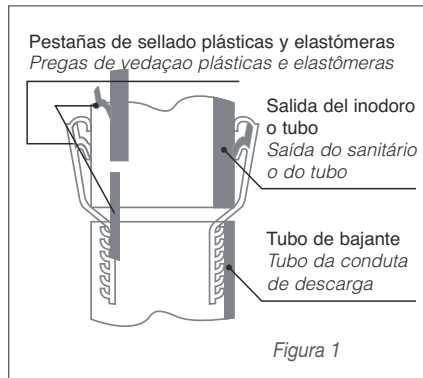
**REGRAS DE USO**
**SISTEMAS DA UNIÃO**

O princípio de todas as conexões é a formação de juntas herméticas criadas por várias abas de plástico elastomérico, que são pressionadas contra o cano de escoamento e a saída do vaso sanitário.

**INSTALAÇÃO**

União apertada sem usar um lubrificante.

O interior do tubo de descarga deve estar razoavelmente limpo e macio.

Inserir o firmemente no cano de esgoto, alinhe a saída do vaso sanitário com a boca da luva e empurre as abas da gaxeta.

Para um aperto total, verifique se os cílios dobram para dentro (figura 1).

**IMPORTANTE**

No utilizar ningún lubricante. En caso necesario, podrá conseguirse que las pestañas queden más flexibles, sumergiéndolas en agua caliente a un máximo de 60 °C.

No hay que dejar que los manguitos entren en contacto con aceite mineral, grasa, masilla o cualquier otro compuesto que contenga aceite o grasa mineral, también deben protegerse de los rayos directos del sol y del fuego.

**IMPORTANTE**

Não use nenhum lubrificante. Se necessário, os cílios podem ser mais flexíveis, mergulhando-os em água quente a um máximo de 60 °C.

Não deixe as mangas entrarem em contato com óleo mineral, graxa, massa de vidraceiro ou qualquer outro composto que contenha óleo mineral ou graxa, elas também devem ser protegidas da luz solar direta e do fogo.



SANITARIO

## Cisternas - Sistemas empotrados Autoclismos - Sistemas embutidos

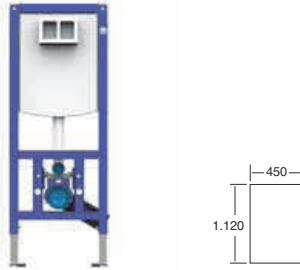

### S-999

Medida	Ref.	U/	☐ n.º	€
450x1.120	<b>23500</b>	1	-	<b>196,63</b>

INEO PLUS. Cisterna bastidor 1.120 mm de alto, fondo 135 mm. Sistema de pulsador por cable. Descarga doble regulable (7,5-4,5 litros max, 4-2 litros min). Regulada de fábrica a 6 y 3 litros. Para placas de mando de registro pequeño (no incluidas). Altura a suelo terminado regulable (0-200 mm). Separación entre tornillos para inodoro suspendido 180 mm.

No incluyen placa de mando (Ver pág. 99).\*

INEO PLUS. Autoclismo bastidor 1.120 mm de alto, fondo 135 mm. Sistema botão por cabo. Descarga dupla regulável (7,5-4,5 litros max, 4-2 litros min). Regulada de fábrica para 6 e 3 litros. Para placas de comando pequenas (não fornecidas). Altura ajustável até piso acabado (0-200 mm). Separação entre parafusos para sanita suspensa 180 mm. No contendo placa de comando. (Ver pág. 99).\*



### S-806

Medida	Ref.	U/	☐ n.º	€
635X1.120x95	<b>23241*</b>	1	-	<b>253,75</b>

INEO 80 PLUS. Cisterna de bastidor alto 1.120 mm, fondo 95 mm, ancho 635 mm. Para paredes ligeras o paredes macizas con placas ligeras frontales. 4 puntos de anclaje. Completamente pre-montada. Incluye soportación. Ajuste en altura de 0-150 mm del nivel de suelo terminado. Para paredes de 95 hasta 170 mm de espesor. Incluyen aislamiento frente a la condensación. Doble descarga (6-4.5 o 3-2 litros). Ajuste de fábrica 6-3 litros. Para placas de mando con cables flexibles de enchufe rápido. Válvula de llenado nivel sonoro clase I (DIN-EN 14055, KIWA). Llave de escuadra de 1/2". Incluye codo de evacuación Ø 90 mm con tapón de obra. Incluye 2 tornillos para soporte de inodoro suspendido M12 (distancia entre tornillos 180 mm). Para placas de mando de registro pequeño, no incluidas. (Ver págs. 99).\*

INEO 80 PLUS. Autoclismo de bastidor, 1.120 mm. de altura, 95 mm de profundidade e 635 mm de largura. Para paredes ligeiras ou paredes maciças com placas ligeiras frontales. 4 pontos de ancoragem. Completamente pre-montada. Inclui suportes. Altura regulável ao pavimento terminado (0-150 mm). Para paredes de 95 até 170 mm de espessura. Inclui isolamento em caso de condensação. Dupla descarga (6-4,5 ou 3-2 litros). Ajuste de fábrica 6-3 litros. Para placas de comando com cabos flexíveis de ligação rápida. Válvula de enchimento com nível sonoro classe I (DIN-EN 14055, KIWA). Torneira de esquadria de 1/2". Inclui Joelho de evacuação Ø 90 mm com tampão de obra. Inclui 2 parafusos para suporte de sanita suspensa M12 (distância entre parafusos 180 m). Para placas de comando de registro pequeno, não incluída. (Ver pág. 99).\*

\* Incluye tornillos de sujeción del bastidor a la pared.  
Contém parafusos de fixação do bastidor a parede

## Cisterna empotrada con triturador sanitario incorporado Autoclismo embutido com triturador sanitário incorporado

Para más información ver pág. 103. / Para mais informações ver pág. 103.









SANITARIO

## Trituradores y estación de bombeo sanitarios CICLON

### Trituradores e estação de bombagem sanitários CICLON



Una completa gama de productos adaptada a cualquier necesidad.  
 Uma gama completa de produtos adaptada a qualquer necessidade.

#### Trituradores sanitarios con toma WC y conexiones

auxiliares Ø40 mm. Salida vertical 32 mm encolable.  
 Equipados con válvula antiretorno. Sistema Caset de fácil mantenimiento.  
 Funcionamiento silencioso.

*Trituradores sanitários com tomada WC e conexões auxiliares Ø40 mm.  
 Saída vertical 32 mm, união por colagem. Equipados com válvula antirretorno.  
 Sistema Cassete de fácil manutenção. Funcionamento silencioso.*

Certificaciones / certificações:



1 toma WC. 2 tomas laterales (Ø40 mm). Motor: 550 W. Bombeo hasta 6 m de altura o 62 m en horizontal.

*1 tomada WC, 2 tomadas laterais (Ø40 mm). Motor: 550 W. Bombeio até 6 m. de altura ou 62 m. na horizontal.*



6m ↑



Color / Cór	Ref.	U/	n.º	€
	75001	1	-	657,32



1 toma WC. 1 toma lateral derecha (Ø40 mm). Motor: 470 W. Bombeo hasta 5 m de altura o 52 m en horizontal.

*1 tomada WC, 1 tomada lateral direita (Ø40 mm) Motor: 470 W. Bombeio até 5 m. de altura ou 52 m. na horizontal.*



5m ↑



Color / Cór	Ref.	U/	n.º	€
	75301	1	-	502,36



1 toma WC. Motor: 470 W. Bombeo hasta 5 m de altura o 52 m en horizontal.

*1 tomada WC. Motor: 470 W. Bombeio até 5 m. de altura ou 52 m. na horizontal.*



5m ↑



Color / Cór	Ref.	U/	n.º	€
	75701	1	-	464,16



1 toma WC. 1 toma lateral (Ø40 mm). Motor: 470 W. Bombeo hasta 5 m de altura o 52 m en horizontal.

*1 tomada WC, 1 tomada lateral (Ø40 mm) Motor: 470 W. Bombeio até 5 m. de altura ou 52 m. na horizontal.*



5m ↑



Color / Cór	Ref.	U/	n.º	€
	75601	1	-	510,63



1 toma WC. 2 tomas laterales (Ø40 mm). Motor: 470 W. Bombeo hasta 5 m de altura o 52 m en horizontal.

*1 tomada WC, 2 tomadas laterais (Ø40 mm). Motor: 470 W. Bombeio até 5 m. de altura ou 52 m. na horizontal.*



5m ↑



Color / Cór	Ref.	U/	n.º	€
	75501	1	-	610,24

**Estación de bombeo.** Equipado con válvula antirretorno. Salida vertical 32 mm encolable. Con sistema Caset de fácil mantenimiento. Motor: 390 W. Bombeo hasta 7 m de altura o 72 m en horizontal. Silencioso.

**Estação de bombagem.** Equipado com válvula antirretorno. Saída vertical 32 mm., união por colagem. Com sistema cassette de fácil manutenção. Motor: 390 W. Bombeio até 7 m. de altura ou 72 m. na horizontal. Funcionamento silencioso



3 tomas laterales (Ø40 mm).  
2 tomas superiores (Ø40 mm, incluye toma electrodoméstico).  
Motor: 390 W. Bombeo hasta 7 m de altura o 72 m en horizontal.

3 tomadas laterais (Ø40 mm.) 2 tomadas superiores (Ø40 mm.)  
Inclui ligação electrodomésticos).  
Motor: 390 W. Bombeio até 7 m. de altura ou 72 m. na horizontal.

**EB-705**

Color / Cór	Ref.	U/	n.º	€
-	75401	1	-	484,18



**Triturador sanitario para empotrar.**

*Triturador sanitário para embutir.*

Equipado con válvula antirretorno. Salida vertical 32 mm encolable. Con sistema Caset de fácil mantenimiento. Motor: 470 W. Bombeo hasta 6 m de altura o 62 m en horizontal. Silencioso.

Estação de bombagem. Equipado com válvula antirretorno. Saída vertical 32 mm., união por colagem. Com sistema cassette de fácil manutenção. Motor: 470 W. Bombeio até 6 m. de altura ou 62 m. na horizontal. Funcionamento silencioso.



**Evacuación vertical:** Hasta 6 m.

**Evacuación horizontal:** Hasta 62 m.  
(con una pendiente del 1%).

**Entradas:** 1 lateral, WC. 1 lateral Ø40 mm (ducha, bide, lavabo). 1 superior Ø40 mm (lavabo).

**Salida:** Ø32 mm PVC encolable (Ø28 o Ø22 mediante adaptador).

**Temperatura admisible del agua evacuada:** 50° C.

**Tensión de alimentación:** 220-240 V / 50 Hz.

**Consumo motor:** 470 W.

**En la instalación prever un registro frontal de acceso para mantenimiento (no incluido).**

*Evacuação vertical: Até 6 m.*

*horizontal: Até 62 m (com um declive do 1%).*

*Entradas: 1 lateral (WC). 1 lateral Ø 40 mm (duche, bidé ou lavatório). 1 superior Ø40 mm (lavatório).*

*Salida: Ø 32 mm PVC, união por colagem (Ø28 o Ø22 mediante adaptador)*

*Temperatura admissível da água evacuada: 50° C.*

*Tensão de alimentação: 220-240 V/50 Hz.*

*Consumo motor: 470 W.*

*Na instalação prever um registo de acesso para a manutenção (não incluído).*

**T-604 CS**
**6m** ↑

Color / Cór	Ref.	U/	n.º	€
-	75801	1	-	645,88

## Cisterna empotrada con triturador sanitario incorporado

### Autoclismo embutido com triturador sanitário incorporado



Cisterna con Bastidor, 1125 mm de alto, fondo 130mm. Separación entre tornillos para inodoro suspendido 180 mm. Sistema de accionamiento por cable. Descarga doble regulable (7.5-4.5 litros max o 4-2 litros min). Para placas de mando de registro pequeño (no incluidas). Altura a suelo terminado regulable (0-200 mm).

**Triturador empotrado:** Cuerpo en PP. Conexiones enchufe rápido. Sistema Caset totalmente accesible.

*Autoclismo com bastidor, 1125 mm de altura e 130mm de profundidade. Separação entre parafusos para sanita suspensa 180 mm. Sistema de accionamento por cabo. Descarga dupla regulável (7.5-4.5 litros max o 4-2 litros min). Para placas de comando de registo pequeno (não incluídas). Altura regulável ao pavimento terminado (0-200 mm).*

*Triturador embutido: Corpo em PP. Uniões conexão rápida. Sistema totalmente acessível.*

**Evacuación vertical:** Hasta 6 m.

**Evacuación horizontal:** Hasta 52 m  
(con una pendiente del 1%)

**Entradas:** 1 frontal ( WC). 2 laterales Ø40 mm  
(ducha, bide, lavabo). 1 superior Ø40 mm (lavabo).

**Salida:** Ø32 mm PVC encolable  
(Ø28 o Ø22 mediante adaptador).

**Temperatura admisible del agua evacuada:** 50° C. 50° C.

**Tensión de alimentación:** 220-240 V / 50 Hz.

**Consumo motor:** 470 W.

*Evacuação vertical: Até 6 m.*

*Evacuação horizontal: Até 52 m (com um declive do 1%).*

*Entradas: 1 frontal (WC). 2 laterais Ø 40 mm  
(duche, bidé ou lavatório). 1 superior Ø40 mm (lavatório).*

*Saída: Ø 32 mm PVC união por colagem  
(Ø28 o Ø22 medi ante adaptador)*

*Temperatura admissível da água evacuada: 50° C. 50° C*

*Tensão de alimentação: 220-240 V / 50 Hz.*

*Consumo motor: 470 W.*



**T-604 CC**

**6m** ↑



Color / Cór	Ref.	U/	n.º	€
-	<b>75901</b>	1	-	<b>972,16</b>

Cisterna empotrada con triturador sanitario incorporado.  
Para placa de mando de registro pequeño (no incluida).  
Con plantilla para realizar el registro frontal de acceso al motor con pared ligera (registro no incluido).

*Autoclismo embutido com triturador sanitário incorporado.  
Para placa de comando de registo pequeno (não incluída).  
Com molde para realizar o registo frontal de acesso ao motor com parede ligeira (registo não incluído)*



**T-604 CC**

**6m** ↑



Color / Cór	Ref.	U/	n.º	€
Blanco/Branco	<b>75902</b>	1	-	<b>1.597,10</b>
Negro/Negro	<b>75903</b>	1	-	<b>1.597,10</b>

Cisterna empotrada con embellecedor frontal y triturador sanitario incorporado.  
Con placa frontal embellecedora partida, en cristal templado, para facilitar el registro de la unidad.

*Autoclismo embutido com embelezador frontal e triturador sanitário incorporado.  
Com placa frontal embelezadora partida, em vidro temperado, para facilitar o registo da unidade.*









CISTERNAS CON BASTIDOR

INEO PLUS		INEO 80 PLUS		
S-999	S-806	T-604 CC	T-604 CC	T-604 CC

S-707	23640*	Blanco		✓	✓			
S-707	23641*	Cromo satinado						
S-707	23642*	Cromo brillo						
S-706	23630	Blanco		✓	✓			
S-706	23631	Cromo satinado						
S-706	23632	Cromo brillo						
S-721	23686	Cristal color		✓	✓	✓		✓
S-720	23680	Cristal color		✓	✓	✓	✓	

**S-707**



Acabado / Acabamento	Ref.	U/	n.º	€
Blanco / Branco	23640	1	-	24,95
Cromo brillo / Cromo brilho	23642	1	-	45,12

Descarga grande/pequeña. / Descarga grande/pequena.  
 Pulsador mate

**S-721**



Acabado / Acabamento	Ref.	U/	n.º	€
Pulsador cristal color / Botão Cristal cor	23686	1	-	311,60

Frontal de cristal, descarga grande/pequeña.  
 Frente de cristal, descarga grande/pequena.

**S-706**



Acabado / Acabamento	Ref.	U/	n.º	€
Blanco / Branco	23630	1	-	24,95
Cromo brillo / Cromo brilho	23632	1	-	45,12

Descarga grande/pequeña. / Descarga grande/pequena.

**S-720**



Acabado / Acabamento	Ref.	U/	n.º	€
Pulsador cristal color / Botão Cristal cor	23680	1	-	311,60

Frontal de cristal, descarga grande/pequeña.  
 Frente de cristal, descarga grande/pequena.





AYUDAS

## Ayudas para el baño

### Ayudas técnicas

#### ASIDEROS / BARRAS APOIO



Ø 32MM

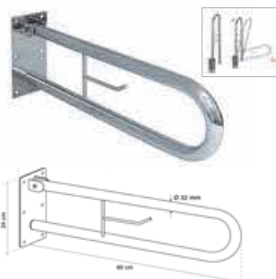

60 CM

Abatible / Rebatível

Cód. Barras:	Ref:	Color/Cor	Medida:	U/	€/Ud.	€/Ud.
8410787028494	20001014	●	Ø 32 mm x 60 cm	Caja-Caixa	1	125,46 €

Caja - Caixa: 680 x 245 x 105 mm

Asidero abatible para pared adecuados tanto para uso privado como para colectividades - Tubo de acero inoxidable (AISI 304) de 32 mm con más superficie de agarre y más seguridad - Kit de tacos y tornillos.

*Apoio rebatível de parede tanto para uso privado como para espaços públicos - Tubo em aço inox (AISI 304) de 32 mm com uma maior superfície de agarre e um alto nível de segurança - Kit de parafusos e buchas.*

Ø 32MM

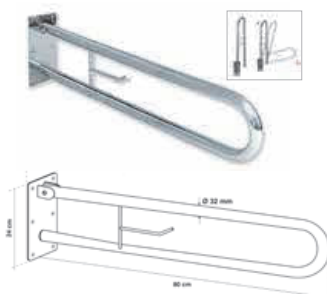

80 CM

Abatible / Rebatível

Cód. Barras:	Ref:	Color/Cor	Medida:	Envase/Embalagem	U/	€/Ud.
841078708517	20001114	●	Ø 32 mm x 80 cm	Caja-Caixa	1	120,85 €

Caja - Caixa: 880 x 245 x 105 mm

Asidero abatible para pared adecuados tanto para uso privado como para colectividades - Tubo de acero inoxidable (AISI 304) de 32 mm con más superficie de agarre y más seguridad - Kit de tacos y tornillos.

*Apoio rebatível de parede tanto para uso privado como para espaços públicos - Tubo em aço inox (AISI 304) de 32 mm com uma maior superfície de agarre e um alto nível de segurança - Kit de parafusos e buchas.*

Ø 32MM

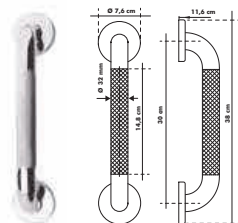

38 CM

Recto estriado / Reto estriado

Cód. Barras:	Ref:	Color/Cor	Medida:	Envase/Embalagem	U/	€/Ud.
8410787034570	20001614	●	Ø 32 mm x 38 cm	Caja-Caixa	2	33,21 €

Caja - Caixa: 440 x 90 x 90 mm

Asidero recto con superficie estriada antideslizante adecuado tanto para uso privado como para colectividades - Fabricado en acero inoxidable (AISI 304) - Tubo de 32 mm con más superficie de agarre y más seguridad - Kit de tacos y tornillos.

*Asa reta com superfície estriada tanto para uso privado como para espaços públicos - Fabricada em aço inox (AISI 304). Tubo de 32 mm com uma maior superfície de agarre e um alto nível de segurança - Kit de parafusos e buchas.*

ASIDEROS / BARRAS APOIO



Ø 25 MM

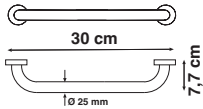

30 CM

Recto / Recto

Cód. Barras:	Ref:	Color/Cor	Medida:	Envase/Embalagem	U/	€/Ud.
8410787025998	20000002	○	Ø 25 mm x 30 cm	Blister 112 x 290 x 40 mm	6	24,94 €
8410787025462	20000014	●	Ø 25 mm x 30 cm	Blister	6	20,57 €

Blister: 410 x 135 x 65 mm

Asidero recto fabricado en acero inoxidable (AISI 304) - Kit de tacos y tornillos.

*Asa reta fabricada em aço inox (AISI 304) - Kit de parafusos e buchas.*

Ø 25 MM

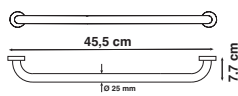

50 CM

Recto / Recto

Cód. Barras:	Ref:	Color/Cor	Medida:	Envase/Embalagem	U/	€/Ud.
8410787025981	20000102	○	Ø 25 mm x 50 cm	Blister 112 x 290 x 40 mm	4	36,72 €
8410787025479	20000114	●	Ø 25 mm x 50 cm	Blister	4	23,84 €

Blister: 615 x 135 x 65 mm

Asidero recto fabricado en acero inoxidable (AISI 304) - Kit de tacos y tornillos.

*Asa reta fabricada em aço inox (AISI 304) - Kit de parafusos e buchas.*

Ø 25 MM

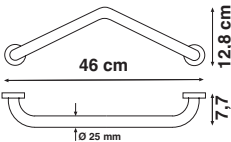

46 CM

Angular / Angled

Cód. Barras:	Ref:	Color/Cor	Medida:	Envase/Embalagem	U/	€/Ud.
8410787025486	20000214	●	Ø 25 mm x 46 cm	Blister 112 x 290 x 40 mm	1	41,01 €

Blister: 580 x 175 x 90 mm

Asidero angular fabricado en acero inoxidable (AISI 304) - Kit de tacos y tornillos.

*Asa angular fabricada em aço inox (AISI 304) - Kit de parafusos e buchas.*

## ASIENTOS PARA BAÑO / BANCOS PARA CASA DE BANHO



## PONNY

Extensible / Extensível



## Ponny Back

Cód. Barras:	Ref:	Color/Cor	Envase/Embalagem	U/	€/Ud.
8410787034303	20001402	○	Caja-Caixa	1	62,76 €

Caja - Caixa: 580 x 340 x 140 mm

Taburete con respaldo fabricado en plástico antideslizante - Patas extensibles de aluminio y tapones de goma antideslizante - Con orificios para desalojar el agua - Resistencia máxima 130 kg. - Incluye todas las piezas para su instalación.

*Banco com encosto fabricado em plástico Antiderrapante - Patas extensíveis em alumínio e tacos de borracha Antiderrapante - Com furos para a água escorrer - Resistência máxima 130 kg - Inclui todos os elementos necessários para a sua instalação.*



## Ponny

Extensible / Extensível

Cód. Barras:	Ref:	Color/Cor	Envase/Embalagem	U/	€/Ud.
8410787034297	20001302	○	Caja-Caixa	1	46,51 €

Caja - Caixa: 580 x 340 x 120 mm

Taburete fabricado en plástico antideslizante - Patas extensibles de aluminio y tapones de goma antideslizante - Con orificios para desalojar el agua - Resistencia máxima 130 kg. - Incluye todas las piezas necesarias para su instalación.

*Banco fabricado em plástico Antiderrapante - Patas extensíveis em alumínio e tacos de borracha Antiderrapante - Resistência máxima 130 kg - Inclui todos os elementos necessários para a sua instalação.*



## Ponny Round

Extensible / Extensível

Cód. Barras:	Ref:	Color/Cor	Envase/Embalagem	U/	€/Ud.
8410787034532	20001502	○	Caja-Caixa	1	46,50 €

Caja - Caixa: 395 x 340 x 82,85 mm

Taburete fabricado en material plástico antideslizante - Patas extensibles de aluminio y tapones de goma antideslizante - Resistencia máxima 130 kg. - Incluye piezas para su instalación.

*Banco fabricado em plástico Antiderrapante - Patas extensíveis em alumínio e tacos de borracha Antiderrapante - Resistência máxima 130 kg - Inclui todos os elementos necessários para a sua instalação.*

## CORFÚ

Abatible / Rebatível

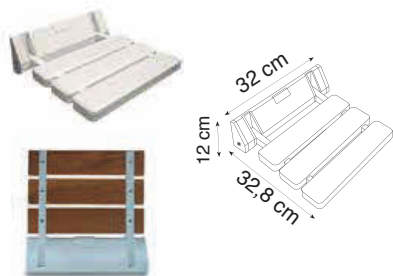

## Corfú

Cód. Barras:	Ref:	Color/Cor	Envase/Embalagem	U/	€/Ud.
8410787025509	20000402	○	Caja-Caixa	2	47,61 €
8410787025516	20000423	●	Caja-Caixa	2	52,12 €

Caja - Caixa: 360 x 325 x 55 mm

Asiento abatible de aluminio lacado blanco. Lamas de plástico o de madera tropical resistente al agua - Resistencia máxima 130 kg - Kit de tacos y tornillos.

*Banco abatível de régua - Estrutura de alumínio lacado branco - Régua de plástico ou de madeira tropical resistente à água - Resistência máxima 130 kgs - Kit de parafusos e buchas.*

**Accesorios de evacuación**

Acessórios de evacuação

# Evacuación y Saneamiento

EDIFICACIÓN





### MATERIA PRIMA

Máximo respeto al Medio Ambiente: Todos nuestros productos fabricados con PVC estan libres de estabilizantes de Plomo desde 2013 siguiendo las recomendaciones de la asociacion **VinylPlus**

*Máximo respeito ao Meio Ambiente: todos os nossos produtos fabricados em PVC estão livres de estabilizantes de Chumbo desde 2013 seguindo as recomendações da Associação VinylPlus.*



### NORMATIVA Y MARCADO / NORMAS E MARCAÇÃO

#### Certificados según normas:

**UNE-EN 1329-1** - Sistemas de canalización en materiales plásticos para evacuación de aguas residuales (a baja y a alta temperatura) en el interior de la estructura de los edificios (PVC-U).

**UNE-EN 13501-1:2007+A1:2010** - Clasificación en función del comportamiento frente al fuego de los productos de construcción y elementos para la edificación.

#### Certificados de acordo com as normas:

**UNE-EN 1329-1** - Sistemas de canalização em materiais plásticos para evacuação de águas residuais (a baixa e alta temperatura) no interior da estrutura do edificio (PVC-U).

**UNE-EN 13501-1: 2007 + A1: 2010** - Classificação de acordo com o comportamento ao fogo de produtos e elementos de construção.



Marca del Fabricante  
Marca do produto

Marca UNE-EN 1329

Marca UNE-EN 13501-1



Medidas del accesorio  
Medidas do acessório



Medida	Ref.	U/☐	☐ n°	€
Ø110	<b>33072098</b>	10	66	<b>13,86</b>
Ø125	<b>33072099</b>	5	66	<b>15,67</b>

Terminal de bajante con junta.  
 Terminal de conduta com o-ring labial.



Medida	Ref.	U/☐	☐ n°	€
Ø110	<b>33042888</b>	10	66	<b>13,02</b>
Ø125	<b>33042889</b>	5	66	<b>15,05</b>

Terminal de bajante encolar.  
 Terminal de conduta encolar.

Según el CTE en su Documento Básico HS Salubridad:

### 3.3.1.4.1 Colectores colgados

1 Las bajantes deben conectarse mediante piezas especiales, según las especificaciones técnicas del material. No puede realizarse esta conexión mediante simples codos, ni en el caso en que estos sean reforzados.

La Terminal de Bajante es un producto especialmente diseñado para cumplir con los requisitos del CTE.

La Terminal de bajante es registrable, y dispone de un "amortiguador" que minimiza el impacto de las aguas de la bajante, reduciendo notablemente el nivel sonoro.

De acordo com a CTE em seu documento básico do HS Saúde:

### 3.3.1.4.1 Coletores pendurados







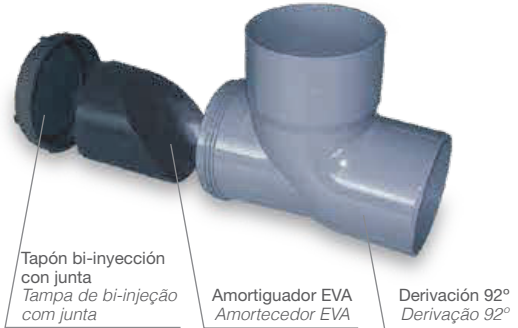



1 As algerozes devem ser conectadas por peças especiais, conforme especificações técnicas de materiais. Isso não pode ser feito conexão por cotovelos simples, nem no caso em que estes são reforçados.

O Terminal de Cano é um produto especialmente projetado para atender às Requisitos de CTE.

O terminal de downspout é registrável e possui de um "amortecedor" que minimiza o impacto de águas a jusante, reduzindo significativamente o nível do som.















Medida	Ref.	U/ 	 n°	€
Ø32	<b>33040063</b>		200 94	<b>0,79</b>
Ø40	<b>33040064</b>		200 70	<b>0,90</b>
Ø50	<b>33040065</b>		100 70	<b>1,38</b>
Ø75	<b>33040066</b>		20 94	<b>2,32</b>
Ø90	<b>33040067</b>		25 66	<b>3,18</b>
Ø110	<b>33040068</b>		25 62	<b>3,71</b>
Ø125	<b>33040069</b>		15 62	<b>6,26</b>
Ø160	<b>33040060</b>		8 62	<b>10,73</b>
Ø200	<b>33040061</b>		7 65	<b>27,09</b>
Ø250	<b>33070001</b>		2 62	<b>78,84</b>
Ø315	<b>33070002</b>		1 62	<b>139,17</b>
Ø400	<b>33070003</b>		1 61	<b>466,17</b>









Codo macho-hembra | 87°30'.  
 Curva macho/fêmea | 87°30'.



Medida	Ref.	U/ 	 n°	€
Ø32	<b>33040013</b>		200 94	<b>0,77</b>
Ø40	<b>33040014</b>		200 70	<b>0,99</b>
Ø50	<b>33040015</b>		90 70	<b>1,37</b>
Ø75	<b>33040016</b>		20 94	<b>2,41</b>
Ø90	<b>33040017</b>		25 66	<b>3,42</b>
Ø110	<b>33040018</b>		25 62	<b>4,10</b>
Ø125	<b>33040019</b>		15 62	<b>6,88</b>
Ø160	<b>33040010</b>		8 62	<b>17,57</b>
Ø200	<b>33040011</b>		7 65	<b>29,25</b>
Ø250	<b>33084</b>		2 A-5	<b>100,60</b>
Ø315	<b>33085</b>		1 A-13	<b>184,53</b>











Codo hembra-hembra | 87°30'.  
 Curva fêmea/fêmea | 87°30'.



Medida	Ref.	U/ 	 n°	€
Ø32	<b>33040053</b>		200 98	<b>0,77</b>
Ø40	<b>33040054</b>		200 70	<b>1,02</b>
Ø50	<b>33040055</b>		80 94	<b>1,41</b>
Ø75	<b>33040056</b>		20 94	<b>2,30</b>
Ø90	<b>33040057</b>		25 70	<b>3,00</b>
Ø110	<b>33040058</b>		28 62	<b>4,10</b>
Ø125	<b>33040059</b>		20 62	<b>6,61</b>
Ø160	<b>33040050</b>		15 65	<b>13,30</b>
Ø200	<b>33040051</b>		10 1 N	<b>31,65</b>
Ø250	<b>33082</b>		4 A-15	<b>77,31</b>
Ø315	<b>33083</b>		2 A-14	<b>118,60</b>











Codo hembra-hembra | 45°.  
 Curva fêmea/fêmea | 45°.



Medida	Ref.	U/ 	 n°	€
Ø32	<b>33040083</b>		200 98	<b>0,83</b>
Ø40	<b>33040084</b>		200 70	<b>1,16</b>
Ø50	<b>33040085</b>		80 94	<b>1,48</b>
Ø75	<b>33040086</b>		20 94	<b>2,30</b>
Ø90	<b>33040087</b>		25 70	<b>3,03</b>
Ø110	<b>33040088</b>		28 62	<b>3,72</b>
Ø125	<b>33040089</b>		20 62	<b>6,26</b>
Ø160	<b>33040080</b>		20 61	<b>10,44</b>
Ø200	<b>33040081</b>		10 61	<b>25,33</b>
Ø250	<b>33070004</b>		4 65	<b>57,58</b>
Ø315	<b>33070005</b>		2 65	<b>89,29</b>
Ø400	<b>33070006</b>		1 61	<b>302,84</b>
Ø500	<b>33080</b>		10 A15/17	<b>581,21</b>









Codo macho-hembra | 45°.  
 Curva macho/fêmea | 45°.



Medida	Ref.	U/ 	 n°	€
Ø32	<b>33040833</b>		200 2 N	<b>0,84</b>
Ø40	<b>33040834</b>		200 70	<b>1,08</b>
Ø50	<b>33040835</b>		60 2 N	<b>1,60</b>
Ø75	<b>33040836</b>		20 2 N	<b>3,15</b>
Ø90	<b>33040837</b>		30 3 N	<b>7,03</b>
Ø110	<b>33040838</b>		12 70	<b>4,82</b>
Ø125	<b>33040839</b>		25 1 N	<b>12,07</b>
Ø160	<b>33040830</b>		12 1 N	<b>17,66</b>
Ø200	<b>33040831</b>		8 1 N	<b>50,15</b>

Codo hembra-hembra | 67°30'.  
 Curva fêmea/fêmea | 67°30'.













Medida	Ref.	U/ 	 n°	€
Ø32	<b>33040813</b>		200 2 N	<b>0,89</b>
Ø40	<b>33040814</b>		250 70	<b>1,06</b>
Ø50	<b>33040815</b>		60 2 N	<b>1,63</b>
Ø75	<b>33040816</b>		25 2 N	<b>2,66</b>
Ø90	<b>33040817</b>		15 3 N	<b>3,84</b>
Ø110	<b>33040818</b>		12 70	<b>3,98</b>
Ø125	<b>33040819</b>		30 1 N	<b>6,59</b>
Ø160	<b>33040810</b>		15 65	<b>12,46</b>
Ø200	<b>33040811</b>		8 65	<b>23,56</b>

Codo macho-hembra | 67°30'.  
 Curva macho/fêmea | 67°30'.











Medida	Ref.	U/ 	 n°	€
Ø32	<b>33040073</b>		80 98	<b>1,16</b>
Ø40	<b>33040074</b>		60 94	<b>1,38</b>
Ø50	<b>33040075</b>		50 70	<b>2,12</b>
Ø75	<b>33040076</b>		10 94	<b>3,88</b>
Ø90	<b>33040077</b>		10 70	<b>5,30</b>
Ø110	<b>33040078</b>		10 64	<b>7,12</b>
Ø125	<b>33040079</b>		8 62	<b>10,70</b>
Ø160	<b>33040070</b>		6 65	<b>28,18</b>
Ø200	<b>33040071</b>		4 1 N	<b>73,07</b>
Ø250	<b>33089</b>		1 A-13	<b>176,90</b>
Ø315	<b>33090</b>		1 A-7	<b>422,68</b>











Te derivación hembra-hembra | 45°.  
 Forquilha fêmea/fêmea | 45°.



Medida	Ref.	U/ 	 n°	€
Ø50	<b>33040155</b>		50 70	<b>2,09</b>
Ø75	<b>33040156</b>		10 94	<b>3,81</b>
Ø90	<b>33040157</b>		10 70	<b>5,25</b>
Ø110	<b>33040158</b>		10 64	<b>7,21</b>
Ø125	<b>33040159</b>		12 62	<b>11,10</b>
Ø160	<b>33040150</b>		6 1 N	<b>23,34</b>
Ø200	<b>33040151</b>		4 61	<b>50,30</b>
Ø250	<b>33070019</b>		1 65	<b>138,55</b>
Ø315	<b>33070020</b>		1 61	<b>400,01</b>











Te derivación macho-hembra/hembra | 45°.  
 Forquilha macho-fêmea/fêmea | 45°.



Medida	Ref.	U/ 	 n°	€
Ø32	<b>33040843</b>		100 98	<b>1,43</b>
Ø40	<b>33040844</b>		50 98	<b>1,46</b>
Ø50	<b>33040845</b>		30 98	<b>2,24</b>
Ø75	<b>33040846</b>		14 2 N	<b>6,08</b>
Ø90	<b>33040847</b>		15 3 N	<b>9,71</b>
Ø110	<b>33040848</b>		20 1 N	<b>9,87</b>
Ø125	<b>33040849</b>		15 1 N	<b>15,17</b>
Ø160	<b>33040840</b>		8 1 N	<b>33,21</b>
Ø200	<b>33040841</b>		5 1 N	<b>78,64</b>

Te derivación hembra-hembra | 67°30'.  
 Forquilha fêmea/fêmea | 67°30'.



Medida	Ref.	U/ 	 n°	€
Ø32	<b>33040823</b>		100 2 N	<b>1,31</b>
Ø40	<b>33040824</b>		50 2 N	<b>1,48</b>
Ø50	<b>33040825</b>		30 2 N	<b>2,11</b>
Ø75	<b>33040826</b>		28 3 N	<b>4,01</b>
Ø90	<b>33040827</b>		20 1 N	<b>6,59</b>
Ø110	<b>33040828</b>		25 1 N	<b>7,40</b>
Ø125	<b>33040829</b>		16 1 N	<b>10,72</b>
Ø160	<b>33040820</b>		8 1 N	<b>28,63</b>
Ø200	<b>33040821</b>		4 1 N	<b>71,49</b>

Te derivación macho-hembra | 67°30'.  
 Forquilha macho/fêmea | 67°30'.



Medida	Ref.	U/☐	☐ n°	€
Ø32	<b>33040023</b>	☐	80 98	<b>0,94</b>
Ø40	<b>33040024</b>	☐	60 94	<b>1,35</b>
Ø50	<b>33040025</b>	☐	30 94	<b>1,68</b>
Ø75	<b>33040026</b>	☐	10 98	<b>3,41</b>
Ø90	<b>33040027</b>	☐	10 70	<b>4,62</b>
Ø110	<b>33040028</b>	☐	12 64	<b>6,06</b>
Ø125	<b>33040029</b>	☐	10 62	<b>8,98</b>
Ø160	<b>33040020</b>	☐	5 62	<b>23,12</b>
Ø200	<b>33040021</b>	☐	5 65	<b>56,76</b>
Ø250	<b>33086</b>	☐	2 A-15	<b>157,53</b>
Ø315	<b>33087</b>	☐	1 A-13	<b>314,08</b>

Te simple hembra-hembra | 87°30'.  
 Tê simple fêmea-fêmea | 87°30'.



Medida	Ref.	U/☐	☐ n°	€
Ø50	<b>33040145</b>	☐	30 94	<b>1,62</b>
Ø75	<b>33040146</b>	☐	10 98	<b>3,52</b>
Ø90	<b>33040147</b>	☐	10 70	<b>4,48</b>
Ø110	<b>33040148</b>	☐	12 64	<b>5,62</b>
Ø125	<b>33040149</b>	☐	15 62	<b>8,65</b>
Ø160	<b>33040140</b>	☐	5 62	<b>18,87</b>
Ø200	<b>33040141</b>	☐	5 65	<b>47,67</b>
Ø250	<b>33070017</b>	☐	2 61	<b>118,20</b>
Ø315	<b>33070018</b>	☐	1 62	<b>256,33</b>

Te simple macho-hembra/hembra | 87°30'.  
 Tê simple macho-fêmea-fêmea | 87°30'.



Medida	Ref.	U/☐	☐ n°	€
Ø32	<b>33049163</b>	☐	70 -	<b>4,74</b>
Ø40	<b>33040164</b>	☐	40 -	<b>6,12</b>
Ø40/32	<b>33048163</b>	☐	40 -	<b>8,97</b>
Ø50	<b>33040165</b>	☐	20 -	<b>7,68</b>
Ø50/40	<b>33048165</b>	☐	20 -	<b>12,82</b>
Ø50/32	<b>33048164</b>	☐	20 -	<b>21,41</b>
Ø75	<b>33040166</b>	☐	24 62	<b>7,88</b>
Ø90	<b>33040167</b>	☐	10 66	<b>9,76</b>
Ø110	<b>33040168</b>	☐	8 62	<b>12,41</b>
Ø125	<b>33040169</b>	☐	6 62	<b>21,35</b>

Derivacion doble plana hembra-hembra 45°  
 Forquilha dupla plana fêmea-fêmea 45°.



Medida	Ref.	U/☐	☐ n°	€
Ø32	<b>33040173</b>	☐	70 3 N	<b>4,74</b>
Ø40	<b>33049174</b>	☐	40 3 N	<b>6,12</b>
Ø40/32	<b>33048173</b>	☐	40 3 N	<b>8,97</b>
Ø50	<b>33049175</b>	☐	20 3 N	<b>7,68</b>
Ø50/40	<b>33048175</b>	☐	20 3 N	<b>12,82</b>
Ø50/32	<b>33048174</b>	☐	20 3 N	<b>21,41</b>
Ø75	<b>33040176</b>	☐	24 62	<b>7,21</b>
Ø90	<b>33040177</b>	☐	20 62	<b>8,85</b>
Ø110	<b>33040178</b>	☐	8 62	<b>11,28</b>
Ø125	<b>33040179</b>	☐	6 62	<b>15,22</b>
Ø160	<b>33040175</b>	☐	2 62	<b>44,23</b>

Derivacion doble plana macho-hembra 45°.  
 Forquilha dupla plana macho-fêmea 45°.



Medida	Ref.	U/☐	☐ n°	€
Ø75	<b>33040194</b>	☐	20 3 N	<b>24,08</b>
Ø90	<b>33040195</b>	☐	12 3 N	<b>25,18</b>
Ø110	<b>33040196</b>	☐	13 1 N	<b>15,82</b>
Ø125	<b>33040197</b>	☐	8 1 N	<b>29,21</b>

Derivación doble plana macho-hembra | 67°30'.  
 Forquilha dupla plana macho-fêmea | 67°30'.



Medida	Ref.	U/☐	☐ n°	€
Ø75	<b>33040186</b>	☐	20 3 N	<b>10,21</b>
Ø90	<b>33040187</b>	☐	18 3 N	<b>11,39</b>
Ø110	<b>33040188</b>	☐	16 1 N	<b>12,34</b>
Ø125	<b>33040189</b>	☐	12 1 N	<b>16,22</b>

Derivacion doble plana macho-hembra 87°30'.  
 Forquilha dupla plana macho-fêmea 87°30'.



Medida	Ref.	U/☐	☐ n°	€
Ø90	<b>33042871</b>	(NF)	12 3 N	<b>41,31</b>
Ø110	<b>33042872</b>	(NF)	12 1 N	<b>50,52</b>
Ø125	<b>33042873</b>	(NF)	10 1 N	<b>61,22</b>

Doble derivación escuadra | 45°.  
 Forquilha dupla a esquadra | 45°.



Medida	Ref.	U/☐	☐ n°	€
Ø90	<b>33042881</b>	(NF)	15 3 N	<b>55,61</b>
Ø110	<b>33042882</b>	(NF)	15 1 N	<b>69,49</b>
Ø125	<b>33042883</b>	(NF)	10 1 N	<b>83,95</b>

Doble derivación escuadra | 67°30'.  
 Forquilha dupla a esquadra | 67°30'.



Medida	Ref.	U/☐	☐ n°	€
Ø90	<b>33042891</b>	(NF)	12 3 N	<b>53,03</b>
Ø110	<b>33042892</b>	(NF)	15 1 N	<b>60,01</b>
Ø125	<b>33042893</b>	(NF)	10 1 N	<b>74,61</b>

Doble derivación escuadra | 87°30'.  
 Forquilha dupla a esquadra | 87°30'.

### DERIVACIONES REDUCIDAS / FORQUILHA REDUZIDA



Medida	Ref.	U/☐	☐ n°	€
Ø40-32	<b>33041041</b>	(NF)	80 2 N	<b>2,63</b>
Ø50-40	<b>33041042</b>		30 98	<b>3,27</b>
Ø75-50	<b>33041040</b>	☐	25 70	<b>4,43</b>
Ø110-50	<b>33041047</b>	☐	20 66	<b>6,59</b>
Ø110-75	<b>33041049</b>	☐	20 62	<b>9,66</b>
Ø110-90	<b>33041043</b>	(NF)	20 1 N	<b>40,70</b>
Ø125-110	<b>33041044</b>	☐	10 62	<b>15,60</b>
Ø160-110	<b>33041045</b>		10 61	<b>28,85</b>
Ø160-125	<b>33041046</b>		10 61	<b>32,80</b>
Ø200-110	<b>33070031</b>		2 70	<b>55,25</b>
Ø200-125	<b>33070032</b>		2 66	<b>60,20</b>
Ø200-160	<b>33070033</b>		1 70	<b>62,92</b>
Ø250-160	<b>33070034</b>		1 66	<b>168,23</b>

Derivación reducida macho - hembra | 45°.  
 Forquilha reduzida macho-fêmea | 45°.



Medida	Ref.	U/☐	☐ n°	€
Ø40-32	<b>33041051</b>	(NF)	80 2 N	<b>1,68</b>
Ø50-40	<b>33041052</b>		30 2 N	<b>2,66</b>
Ø110-50	<b>33041057</b>		25 64	<b>5,46</b>
Ø110-90	<b>33041053</b>		25 1 N	<b>30,43</b>
Ø125-110	<b>33041054</b>		20 65	<b>24,75</b>
Ø160-110	<b>33041055</b>		10 65	<b>28,85</b>
Ø160-125	<b>33041056</b>		10 65	<b>41,74</b>
Ø200-160	<b>33070038</b>		4 62	<b>44,88</b>

Derivación reducida macho - hembra | 87°30'.  
 Forquilha reduzida macho-fêmea | 87°30'.



Medida	Ref.	U/c	n°	€
110-50-50	<b>33040581</b>	10	70	<b>9,84</b>

Manguito M/H de 110 con 2 tomas de Ø50.  
 União M/F de 110 com 2 ligações de Ø50.



Medida	Ref.	U/c	n°	€
110-50-50	<b>33040591</b>	10	70	<b>9,84</b>

Manguito H/H de 110 con 2 tomas de Ø50.  
 União F/F de 110 com 2 ligações de Ø50.



Medida	Ref.	U/c	n°	€
90-50-50	<b>33040527</b>	20	66	<b>7,34</b>
110-50-50	<b>33040521</b>	20	62	<b>8,54</b>

Codo M/H de 87°30' con 2 tomas laterales de Ø50.  
 Curva M/F 87°30' com 2 ligações laterais de Ø50.



Medida	Ref.	U/c	n°	€
90-50-50	<b>33040537</b>	20	66	<b>7,56</b>
110-50-50	<b>33040531</b>	20	62	<b>8,54</b>

Codo H/H de 87°30' con 2 tomas laterales de Ø50.  
 Curva F/F 87°30' com 2 ligações laterais de Ø50.



Medida	Ref.	U/c	n°	€
110-50-50	<b>33043058</b>	20	62	<b>9,85</b>

Codo H/H de 45° con 2 tomas laterales de Ø50.  
 Curva F/F 45° com 2 ligações laterais de Ø50.



Medida	Ref.	U/c	n°	€
110-50-50	<b>33043088</b>	20	62	<b>9,85</b>

Codo M/H de 45° con 2 tomas laterales de Ø50.  
 Curva M/F 45° com 2 ligações laterais de Ø50.



Medida	Ref.	U/c	n°	€
110-50-50	<b>33042838</b>	20	62	<b>9,44</b>

Codo H/H de 67°30' con 2 tomas laterales de Ø50.  
 Curva F/F 67°30' com 2 ligações laterais de Ø50.



Medida	Ref.	U/c	n°	€
110-50-50	<b>33042818</b>	20	62	<b>9,44</b>

Codo M/H de 67°30' con 2 tomas laterales de Ø50.  
 Curva M/F 67°30' com 2 ligações laterais de Ø50.



Medida	Ref.	U/	n°	€
Ø40 - 32	<b>33040044</b>	100	103	<b>0,59</b>
Ø50 - 40	<b>33040045</b>	80	95	<b>0,84</b>

Casquillo reductor.  
 Casquilho reductor.



Medida	Ref.	U/	n°	€
32	<b>33042998</b>	300	94	<b>0,85</b>
40	<b>33042999</b>	250	94	<b>0,97</b>
50	<b>33042990</b>	150	-	<b>1,40</b>

Tapón registro.  
 Tampão registro.



Medida	Ref.	U/	n°	€
75	<b>33043991</b>	50	98	<b>2,70</b>
90	<b>33043992</b>	35	98	<b>3,81</b>
110	<b>33043993</b>	45	2 N	<b>3,83</b>
125	<b>33043994</b>	35	2 N	<b>4,55</b>

Tapón registro.  
 Tampão registro.



Medida	Ref.	U/	n°	€
160	<b>33043995</b>	20	3 N	<b>13,36</b>
200	<b>33043996</b>	40	3 N	<b>20,83</b>

Tapón registro.  
 Tampão registro.



Medida	Ref.	U/	n°	€
250	<b>33070029</b>	2	98	<b>55,91</b>
315	<b>33070030</b>	2	94	<b>82,17</b>



Tapón registro. (Cierre sistema bayoneta)  
 Tampão registro. (Com fecho de baioneta)



Medida	Ref.	U/	n°	€
Ø32	<b>31002</b>	100	A-10	<b>0,73</b>
*Ø40-32	<b>33040114</b>	100	103	<b>0,65</b>
*Ø50-40	<b>33040115</b>	125	95	<b>0,86</b>
Ø75	<b>33040116</b>	80	95	<b>2,00</b>
Ø90	<b>33040117</b>	55	98	<b>2,47</b>
Ø110	<b>33040118</b>	20	95	<b>2,45</b>
Ø125	<b>33040119</b>	25	2 N	<b>3,65</b>
Ø160	<b>33040110</b>	15	94	<b>8,18</b>
Ø200	<b>33070013</b>	6	98	<b>13,42</b>
Ø250	<b>33070014</b>	6	70	<b>41,44</b>
Ø315	<b>33070015</b>	1	94	<b>77,23</b>
Ø400	<b>33070016</b>	1	70	<b>117,82</b>



Tapón macho. \*M/H.  
 Tampão macho. \*M/F.



Medida	Ref.	U/ 	 n°	€
40	<b>33041604</b>	100	95	<b>0,29</b>
110	<b>33041608</b>	40	94	<b>0,85</b>

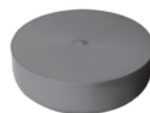

Tapón ciego para obra no encolable.  
 Tampão cego de obra não colável.



Medida	Ref.	U/ 	 n°	€
160	<b>33097</b>	10	A-2	<b>6,92</b>
200	<b>33094</b>	6	A-11	<b>8,97</b>
250	<b>33095</b>	4	A-11	<b>19,52</b>
315	<b>33096</b>	1	A-11	<b>33,48</b>



Tapón hembra.  
 Tampão fêmea.



Medida	Ref.	Mod.	U/ 	 n°	€
75-50	<b>33040991</b>	<b>P-5</b>	40	95	<b>1,81</b>
75-40	<b>33040992</b>	<b>P-4</b>	40	98	<b>1,72</b>
75-32	<b>33040993</b>	<b>P-3</b>	100	2 N	<b>1,76</b>
90-50	<b>33040994</b>	<b>S-5</b>	30	98	<b>2,31</b>
90-40	<b>33040995</b>	<b>S-4</b>	30	95	<b>2,31</b>
90-32	<b>33040996</b>	<b>S-3</b>	60	2 N	<b>2,24</b>
110-90	<b>33040986</b>	<b>V-9</b>	35	2 N	<b>3,42</b>
110-75	<b>33041048</b>	<b>V-7</b>	10	103	<b>2,79</b>
110-32	<b>33040999</b>	<b>V-3</b>	35	2 N	<b>2,88</b>
125-110	<b>33040988</b>	<b>X-11</b>	25	2 N	<b>4,35</b>
125-90	<b>33040989</b>	<b>X-9</b>	25	2 N	<b>3,84</b>
125-75	<b>33040990</b>	<b>X-7</b>	25	2 N	<b>3,52</b>
125-50	<b>33041991</b>	<b>X-5</b>	25	2 N	<b>3,35</b>
125-40	<b>33041992</b>	<b>X-4</b>	25	2 N	<b>3,35</b>



Tapón reductor simple.  
 Tampão redutor simple.



Medida	Ref.	Mod.	U/ 	 n°	€
90-40-32	<b>33041993</b>	<b>S-43</b>	60	2 N	<b>2,80</b>
90-32-32	<b>33041994</b>	<b>S-33</b>	60	2 N	<b>2,80</b>
110-50-32	<b>33041996</b>	<b>V-53</b>	35	2 N	<b>3,01</b>
110-40-40	<b>33041997</b>	<b>V-44</b>	35	2 N	<b>2,81</b>
110-40-32	<b>33041998</b>	<b>V-43</b>	35	2 N	<b>2,81</b>
110-32-32	<b>33041999</b>	<b>V-33</b>	35	2 N	<b>2,81</b>
125-40-32	<b>33041990</b>	<b>X-43</b>	25	2 N	<b>3,35</b>
125-40-40	<b>33042991</b>	<b>X-44</b>	25	2 N	<b>3,35</b>
125-50-32	<b>33042992</b>	<b>X-53</b>	25	2 N	<b>3,35</b>
125-50-40	<b>33042993</b>	<b>X-54</b>	25	2 N	<b>3,53</b>
125-50-50	<b>33042994</b>	<b>X-55</b>	25	2 N	<b>3,68</b>



Tapón reductor doble.  
 Tampão redutor duplo.



Medida	Ref.	Mod.	U/ 	 n°	€
110-50-40	<b>33042952</b>	<b>X-52</b>	20	95	<b>2,76</b>

Tapón múltiple ciego.  
 Tampão múltiplo cego.



Medida	Ref.	Mod.	U/ 	 n°	€
110-40-40-40	<b>33042995</b>	<b>V-444</b>	35	2 N	<b>3,07</b>
110-40-32-32	<b>33042996</b>	<b>V-433</b>	35	2 N	<b>4,02</b>
110-32-32-32	<b>33042997</b>	<b>V-333</b>	35	2 N	<b>6,29</b>

Tapón reductor triple.  
 Tampão redutor triplo.



Medida	Ref.	U/☐	☐ n°	€
1½x40	<b>33040123</b>	50	95	<b>1,48</b>
1½x40	<b>33040124</b>	40	95	<b>1,48</b>

Manguito de unión con tuerca loca instalación mixta, asiento cónico y plano.

*União porca louca para instalações mistas, vedação cônica e liso.*



Medida	Ref.	U/☐	☐ n°	€
1½x40	<b>33041612</b>	50	98	<b>2,33</b>
1¼x40	<b>33041611</b>	40	95	<b>2,33</b>

Codo 87°30' de unión con tuerca loca instalación mixta, asiento cónico y plano.

*Curva 87°30' porca louca para instalações mistas, vedação cônica e liso.*



Medida	Ref.	U/☐	☐ n°	€
32	<b>33040093</b>	☐	150 95	<b>0,82</b>
40	<b>33040094</b>	☐	125 95	<b>0,97</b>
50	<b>33040095</b>	☐	100 94	<b>1,24</b>
75	<b>33040096</b>	☐	20 98	<b>2,34</b>
90	<b>33040097</b>	☐	20 94	<b>2,96</b>
110	<b>33040098</b>	☐	24 70	<b>4,24</b>
125	<b>33040099</b>	☐	30 62	<b>5,12</b>
160	<b>33040090</b>		30 61	<b>10,33</b>
200	<b>33040091</b>		10 65	<b>18,58</b>
250	<b>33070007</b>		2 62	<b>58,89</b>
315	<b>33070008</b>		1 66	<b>94,11</b>

Manguito unión hembra-hembra sin tope.

*União fêmea-fêmea sem topo.*



Medida	Ref.	U/☐	☐ n°	€
160	<b>33070009</b>	☐	10 66	<b>10,04</b>
200	<b>33070010</b>		8 65	<b>18,58</b>
250	<b>33070011</b>		2 70	<b>58,89</b>
315	<b>33070012</b>		1 66	<b>94,11</b>

Manguito unión hembra-hembra con tope.

*União fêmea-fêmea com topo.*



Medida	Ref.	U/☐	☐ n°	€
32	<b>33041411</b>	8	2 N	<b>5,40</b>
40	<b>33041412</b>	8	2 N	<b>6,43</b>
50	<b>33041413</b>	24	2 N	<b>8,20</b>

Manguito H-H de PVC flexible.

*União fêmea-fêmea PVC flexível.*





Medida	Ref.	U/☐	☐ n°	€
32	<b>33041451</b>	40	98	<b>6,12</b>
40	<b>33041452</b>	40	94	<b>7,86</b>
50	<b>33041453</b>	20	98	<b>9,00</b>

Manguito M-H de PVC flexible.

*União macho-fêmea PVC flexível.*







Medida	Ref.	U/ 	 n°	€
32 - 28/35	<b>33040541</b>	60	95	<b>1,81</b>
32 - 38/40	<b>33040542</b>	60	95	<b>1,68</b>
40 - 28/35	<b>33040543</b>	60	95	<b>1,99</b>
40 - 38/40	<b>33040544</b>	60	95	<b>1,83</b>



Manguito unión tubo metálico macho con junta SBR.  
 Calção união tubo metálico macho com vedação SBR.



Medida	Ref.	U/ 	 n°	€
40 - 28/32	<b>33040551</b>	50	95	<b>1,98</b>
50 - 28/40	<b>33040552</b>	50	98	<b>2,53</b>



Manguito unión tubo metálico hembra con junta SBR.  
 Calção união tubo metálico fêmea com vedação SBR.



Medida	Ref.	U/ 	 n°	€
40 - 28/32	<b>33040571</b>	90	94	<b>1,99</b>
50 - 28/40	<b>33040572</b>	40	94	<b>2,72</b>



Codo unión tubo metálico macho con junta SBR | 87°30'.  
 Curva união tubo metálico macho com vedação SBR | 87°30'.



Medida	Ref.	U/ 	 n°	€
40 - 28/32	<b>33040561</b>	90	94	<b>1,90</b>
50 - 28/40	<b>33040562</b>	40	94	<b>2,81</b>



Codo unión tubo metálico hembra con junta SBR | 87°30'.  
 Curva união tubo metálico fêmea com vedação SBR | 87°30'.



Medida	Ref.	U/ 	 n°	€
Ø75	<b>33042860</b>	40	-	<b>14,76</b>
Ø90	<b>33042861</b>	30	-	<b>34,88</b>
Ø110	<b>33042862</b>	20	-	<b>40,98</b>
Ø125	<b>33042863</b>	16	-	<b>46,33</b>



Manguito dilatación para canalización horizontal.  
 União dilatação para canalização horizontal.



Medida	Ref.	U/ 	 n°	€
Ø75	<b>33040860</b>	50	3 N	<b>9,47</b>
Ø90	<b>33040861</b>	30	3 N	<b>13,64</b>
Ø110	<b>33040862</b>	20	66	<b>16,24</b>
Ø125	<b>33040863</b>	30	1 N	<b>18,43</b>
Ø160	<b>33040864</b>	18	1 N	<b>45,54</b>

Manguito dilatación para canalización vertical.  
 União dilatação para canalização vertical.



Medida	Ref.	U/ 	 n°	€
Ø110	<b>33043862</b>	24	-	<b>33,36</b>
Ø125	<b>33043863</b>	18	-	<b>41,27</b>

Manguito de reparación HH con junta.  
 União de reparação FF com vedação.



Medida	Ref.	U	n°	€
32 excéntrico	<b>33041443</b>	50	131	<b>1,83</b>
40 excéntrico	<b>33041444</b>	50	103	<b>2,33</b>
50 excéntrico	<b>33041445</b>	50	95	<b>2,83</b>
110 concéntrico	<b>33041448</b>	20	98	<b>7,57</b>
125 concéntrico	<b>33041449</b>	20	70	<b>10,24</b>

Manguito de reparación para tuberías de PVC.  
 União de reparação para tubagem de PVC.



**Utilidad**

Permite la unión de tubos del mismo diámetro, sin embocadura, en los casos en que es imposible la utilización de un accesorio macho-hembra. Unión por encolado.

**Utilidade**

Permite a união de tubos do mesmo diâmetro, sem embocadura, nos casos em que é impossível o utilização de uma conexão macho-fêmea. União por colagem.

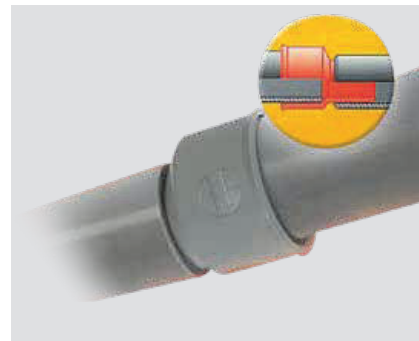



Medida	Ref.	U	n°	€
Ø40 - 32	<b>33041855</b>	80	1 N	<b>1,08</b>
Ø32 - 50	<b>33040850</b>	140	2 N	<b>1,08</b>
Ø40 - 50	<b>33041853</b>	140	2 N	<b>1,06</b>
Ø40 - 75	<b>33040851</b>	60	2 N	<b>2,66</b>
Ø50 - 75	<b>33040852</b>	30	98	<b>2,63</b>
Ø50 - 90	<b>33040853</b>	35	2 N	<b>2,63</b>
Ø50 - 110	<b>33041854</b>	40	70	<b>3,64</b>
Ø75 - 90	<b>33040854</b>	35	2 N	<b>2,63</b>
Ø75 - 110	<b>33041852</b>	40	70	<b>3,30</b>
Ø75 - 125	<b>33040855</b>	35	3 N	<b>4,18</b>
Ø90 - 110	<b>33040856</b>	40	3 N	<b>3,48</b>
Ø90 - 125	<b>33040857</b>	35	3 N	<b>4,20</b>
Ø110 - 125	<b>33040858</b>	25	70	<b>4,33</b>
Ø110 - 160	<b>33040859</b>	20	62	<b>8,08</b>
Ø125 - 160	<b>33041850</b>	20	66	<b>6,93</b>
Ø125 - 200	<b>33070021</b>	4	94	<b>17,66</b>
Ø125 - 250	<b>33070022</b>	4	70	<b>37,21</b>
Ø160 - 200	<b>33041851</b>	12	66	<b>27,55</b>
Ø160 - 250	<b>33070023</b>	2	70	<b>38,82</b>
Ø160 - 315	<b>33070024</b>	1	94	<b>63,18</b>
Ø200 - 250	<b>33070025</b>	2	70	<b>46,03</b>
Ø200 - 315	<b>33070026</b>	1	70	<b>67,88</b>
Ø250 - 315	<b>33070027</b>	1	70	<b>77,98</b>
Ø315 - 400	<b>33070028</b>	1	66	<b>162,72</b>

Ampliación excéntrica.  
 Ampliação excêntrica.



Medida	Ref.	U	n°	€
Ø110-90	<b>33040215</b>	25		<b>2,40</b>
Ø125-110	<b>33040216</b>	25		<b>2,56</b>

Reducción concéntrica.  
 Redução concêntrica.



Medida	Ref.	U	n°	€
Ø110-90	<b>33040217</b>	25		<b>2,71</b>
Ø125-110	<b>33040218</b>	25		<b>2,58</b>

Reducción excéntrica.  
 Redução excêntrica.

### ABRAZADERAS / ABRAÇADEIRAS



Medida	Ref.	U	n°	€
Ø12	<b>33041131</b>	500	103	<b>0,19</b>
Ø15	<b>33041132</b>	400	103	<b>0,27</b>
Ø18	<b>33041133</b>	400	103	<b>0,27</b>
Ø22	<b>33041134</b>	300	103	<b>0,32</b>
Ø28	<b>33041135</b>	200	103	<b>0,36</b>

Abrazadera para tubo de cobre PP.  
 Abraçadeira para tubagem de cobre (PP).



Medida	Ref.	U	n°	€
Ø32	<b>33040131</b>	200	103	<b>0,39</b>
Ø40	<b>33040132</b>	150	103	<b>0,55</b>
Ø50	<b>33040133</b>	100	103	<b>0,82</b>

Abrazadera evacuación PVC.  
 Abraçadeira evacuação PVC.



Medida	Ref.	U	n°	€
Ø63	<b>33040138</b>	50	103	<b>0,80</b>
Ø75	<b>33040134</b>	30	103	<b>0,86</b>
Ø90	<b>33040135</b>	25	103	<b>1,28</b>
Ø110	<b>33040136</b>	30	95	<b>1,20</b>
Ø125	<b>33040137</b>	25	95	<b>1,37</b>

Abrazadera evacuación.  
 Abraçadeira evacuação.

**INJERTO DE SEGURIDAD “EASY BOSS” / ENXERTO DE SEGURANÇA “EASY BOSS”**

<p>1. Perforar el tubo perpendicularmente a su eje Ø57 mm</p> <p>1. Perfurar o tubo perpendicularmente o seu eixo Ø57 mm.</p>	<p>2. Colocar el EASY BOSS</p> <p>2. Colocar o EASY BOSS</p>	<p>3. Apretar con la tuerca</p> <p>3. Apertar com a porca</p>	<p>4. Embocar el tubo</p> <p>4. Embocar o tubo</p>



**Disponible en versiones**  
*Disponível em versões*  
 (Ø)

40/90 mm
40/110 mm
40/125 mm
50/90 mm
50/110 mm
50/125 mm

- Puntos fuertes:**
- Sin abrazaderas.
  - Sin encolar - sistema con junta Push Fit
  - Instalación por el exterior del tubo
  - Instalación rápida y sencilla

- Pontos fortes:**
- Sem abraçadeiras.
  - Sem colar - sistema com o-ring push fit
  - Instalação pelo diâmetro externo do tubo
  - Instalação rápida e simple

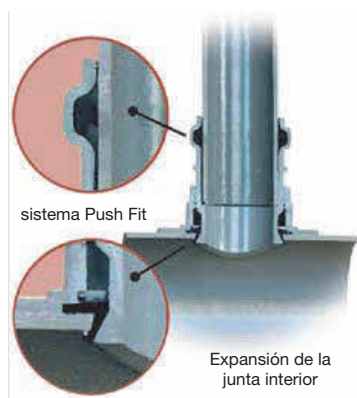

Expansão do vedação interna



Medida	Ref.	U/📦	📦 n°	€
Ø40 - 90	<b>33071522</b>	25	98	<b>5,66</b>
Ø50 - 90	<b>33071523</b>	25	98	<b>5,66</b>
Ø40 - 110	<b>33071524</b>	25	98	<b>5,66</b>
Ø50 - 110	<b>33071525</b>	25	98	<b>5,66</b>
Ø40 - 125	<b>33071526</b>	25	98	<b>5,66</b>
Ø50 - 125	<b>33071527</b>	25	98	<b>5,66</b>

Injerto de seguridad (imprescindible usar corona Ø57mm)  
 Enxerto de segurança (imprescindível usar uma coroa Ø57mm)



Medida	Ref.	U/📦	€
Ø57	<b>33071530</b>	1/Caja 131	<b>49,13</b>



Corona perforadora Ø57 mm. para injerto de seguridad A-152.  
 Coroa perfuradora Ø57 mm para enxerto de segurança A-152.



Medida	Ref.	U/📦	€
Ø57	<b>33071531</b>	1/Caja 131	<b>58,95</b>



Eje para corona perforadora Ø57 mm. para injerto de seguridad A-152.  
 Eixo para coroa perfuradora Ø57 mm para enxerto de segurança A-152.



Medida	Ref.	U/ 	 n°	€
40-110-125	<b>33040037</b>	50	98	<b>1,80</b>
50-110-125	<b>33040038</b>	50	98	<b>1,80</b>



Injerto de Pinza.  
*Enxerto clip.*



Medida	Ref.	U/ 	 n°	€
Ø32 - 110	<b>33041511</b>	40	94	<b>2,40</b>
Ø40 - 110	<b>33041512</b>	40	94	<b>2,40</b>
Ø50 - 110	<b>33041513</b>	40	94	<b>2,40</b>
Ø32 - 125	<b>33041514</b>	80	3 N	<b>2,63</b>
Ø40 - 125	<b>33041515</b>	75	3 N	<b>3,35</b>
Ø50 - 125	<b>33041516</b>	70	3 N	<b>3,35</b>

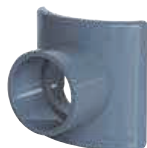

Injerto clip.  
*Enxerto clip.*



Medida	Ref.	U/ 	 n°	€
Ø40 - 90	<b>33040031</b>	90	98	<b>1,62</b>
Ø50 - 90	<b>33040032</b>	90	98	<b>1,62</b>
Ø40 - 110	<b>33040033</b>	90	98	<b>1,62</b>
Ø50 - 110	<b>33040034</b>	90	98	<b>1,62</b>
Ø40 - 125	<b>33040035</b>	90	98	<b>1,62</b>
Ø50 - 125	<b>33040036</b>	90	98	<b>1,62</b>

Injerto.  
*Enxerto.*



Medida	Ref.	U/ 	 n°	€
Ø160 - 125	<b>33070050</b>	2	95	<b>24,10</b>
Ø200 - 125	<b>33070051</b>	2	94	<b>26,49</b>
Ø200 - 160	<b>33070052</b>	2	70	<b>34,24</b>
Ø250 - 125	<b>33070053</b>	1	70	<b>35,69</b>
Ø250 - 160	<b>33070054</b>	1	70	<b>44,71</b>
Ø315 - 125	<b>33070055</b>	1	70	<b>56,96</b>
Ø315 - 160	<b>33070056</b>	1	66	<b>68,91</b>
Ø400 - 125	<b>33070057</b>	1	94	<b>68,50</b>
Ø400 - 160	<b>33070058</b>	1	66	<b>79,27</b>

Toma injerto con junta labiada | 45°.  
*Forquilha com junta facetada | 45°.*



Medida	Ref.	U/ 	 n°	€
Ø32	<b>33043913</b>	150	2 N	<b>1,68</b>
Ø40	<b>33043914</b>	80	3 N	<b>2,08</b>

Codo macho-hembra gran radio | 87°30'.  
 Curva macho/fêmea raio longo | 87°30'.



Medida	Ref.	U/ 	 n°	€
Ø32	<b>33043953</b>	40	2 N	<b>10,00</b>
Ø40	<b>33043954</b>	20	3 N	<b>11,48</b>



Doble te macho-hembra gran radio | 87°30'.  
 Forquilha dupla macho/fêmea raio longo | 87°30'.



Medida	Ref.	U/ 	 n°	€
Ø32	<b>33043923</b>	60	2 N	<b>2,54</b>
Ø40	<b>33043924</b>	80	3 N	<b>3,48</b>



Te macho-hembra gran radio | 87°30'.  
 Forquilha macho/fêmea raio longo | 87°30'.



Medida	Ref.	U/ 	 n°	€
Ø110	<b>33043960</b>	40	2 N	<b>3,77</b>
Ø125	<b>33043961</b>	60	3 N	<b>3,87</b>
Ø160	<b>33043962</b>	35	3 N	<b>6,30</b>
Ø200	<b>33043963</b>	40	1 N	<b>9,75</b>
Ø250	<b>33043964</b>	28	1 N	<b>23,02</b>



Sector de codo macho-hembra | 15°.  
 Sector de curva macho/fêmea | 15°.



Medida	Ref.	U/ 	 n°	€
Ø32	<b>33043933</b>	80	2 N	<b>7,71</b>
Ø40	<b>33043934</b>	40	2 N	<b>8,24</b>
Ø50	<b>33043935</b>	20	2 N	<b>12,34</b>



Doble codo macho-hembra gran radio | 87°30'.  
 Curva dupla macho/fêmea raio longo | 87°30'.



Medida	Ref.	U/ 	 n°	€
Ø110	<b>33043970</b>	30	2 N	<b>4,20</b>
Ø125	<b>33043971</b>	45	3 N	<b>4,58</b>
Ø160	<b>33043972</b>	25	3 N	<b>9,14</b>
Ø200	<b>33043973</b>	30	1 N	<b>13,21</b>
Ø250	<b>33043974</b>	16	1 N	<b>32,35</b>

Sector de codo macho-hembra | 30°.  
 Sector de curva macho/fêmea | 30°.



Medida	Ref.	U/ 	 n°	€
Ø32	<b>33043943</b>	80	2 N	<b>7,71</b>
Ø40	<b>33043944</b>	40	2 N	<b>8,24</b>
Ø50	<b>33043945</b>	20	2 N	<b>12,34</b>

Doble codo hembra-hembra gran radio | 87°30'.  
 Curva dupla fêmea/fêmea raio longo | 87°30'.



Medida	Ref.	U	n°	€
Ø32	<b>33041001</b>	120	2 N	<b>5,03</b>
Ø40	<b>33041002</b>	100	2 N	<b>6,01</b>

Codo macho con junta para salida de aparatos sanitarios | 87°30'.  
 Curva macho com junta para saída de equipamentos sanitários | 87°30'.



Medida	Ref.	U	n°	€
Ø32	<b>33041011</b>	120	2 N	<b>3,95</b>
Ø40	<b>33041012</b>	100	2 N	<b>4,71</b>

Codo hembra con junta para salida de aparatos sanitarios | 87°30'.  
 Curva fêmea com junta para saída de equipamentos sanitários | 87°30'.



Medida	Ref.	U	n°	€
Ø32	<b>33041021</b>	150	2 N	<b>4,08</b>
Ø40	<b>33041022</b>	100	2 N	<b>4,48</b>
Ø50	<b>33041023</b>	80	2 N	<b>8,36</b>

Manguito macho con junta para salida de aparatos sanitarios.  
 União macho com junta para saída de equipamentos sanitários.



Medida	Ref.	U	n°	€
Ø32	<b>33041031</b>	150	2 N	<b>4,08</b>
Ø40	<b>33041032</b>	100	2 N	<b>4,48</b>
Ø50	<b>33041033</b>	80	2 N	<b>10,66</b>

Manguito hembra con junta para salida de aparatos sanitarios.  
 União fêmea com junta para saída de equipamentos sanitários.



Medida	Ref.	U	n°	€
Ø75	<b>33041061</b>	40	70	<b>12,86</b>
Ø90	<b>33041062</b>	20	66	<b>15,07</b>
Ø110	<b>33041063</b>	16	70	<b>18,81</b>
Ø125	<b>33041064</b>	16	66	<b>20,56</b>
Ø160	<b>33041065</b>	15	62	<b>31,28</b>
Ø200	<b>33041066</b>	10	1 N	<b>40,38</b>

Sombbrero de ventilación.  
 Chapéu de ventilação fêmea.



Medida	Ref.	U	n°	€
110 Ø 136	<b>33070046</b>	2	95	<b>17,77</b>
125 Ø 160	<b>33070047</b>	2	95	<b>26,80</b>
160 Ø 190	<b>33070048</b>	2	98	<b>42,30</b>
200 Ø 242	<b>33070049</b>	1	70	<b>97,10</b>

Enlace mixto gres - PVC con junta labiada.  
 União mista granito-PVC, com o-ring labial.



Medida	Ref.	U	n°	€
Ø32	<b>33004037</b>	10	103	<b>26,75</b>
Ø40	<b>33004038</b>	10	103	<b>26,75</b>
Ø50	<b>33004039</b>	10	95	<b>34,15</b>

Válvula antirretorno.  
 Válvula antirretorno.





Medida	Ref.	U/ 	 n°	€
32-40-50	<b>33043985</b>	10	B 1	<b>23,15</b>
100-110	<b>33043986</b>	6	B 1	<b>65,62</b>

Válvula equilibradora de presión.  
 Válvulas balanceadoras da pressão.

Los equilibradores de presión son soluciones técnicas para las instalaciones con defecto de ventilación.

**Solucionan problemas como:**

- Vaciado de sifones por depresión en la evacuación de aguas.
- Eliminan el efecto "glu-glu" (burbujeo por sobrepresión).
- Evitan la entrada de aires viciados.
- Y mejoran la evacuación de las aguas.

**Ventajas:**

- Estanqueidad total.
- Sin necesidad de mantenimiento.
- Gran caudal: Ø40-50 = 11 L/s.  
 Ø100-110 = 43 L/s.
- Certificadas por el informe Técnico: N° 14/11-1696 del CSTB.
- Práctico y estético.
- Resistente a las bajas temperaturas (-20 °C).

Os balanceadores de pressão são soluções técnicas para instalações com defeito de ventilação

**Resolvem problemas como:**

- Esvaziamento de siões devido a depressão na evacuação de águas.
- Suprimem o efeito "glu-glu" (borbulhas por sob-pressão).
- Evitam a entrada de ar viciado.
- Melhoram a evacuação da água.

**Vantagens:**

- Estanqueidade total.
- Livre de manutenção.
- Fluxo alto: Ø40-50 = 11 L / s.  
 Ø100-110 = 43 l / s.
- Certificado pelo relatório Técnico: N° 14 / 11-1696 da CSTB.
- Prático e estético.
- Resistente a baixas temperaturas (-20 °C).



# HTA-E Evacuación altas prestaciones - CPVC

HTA-E Evacuação de altas prestações - CPVC

# Evacuación y Saneamiento

EDIFICACIÓN



SISTEMA HTA-E





# HTA-E® Evacuación hasta 100 °C / EVACUAÇÃO ATÉ 100 °C

HTA-E es un sistema integral para la conducción de aguas hasta 100 °C.  
Es un sistema seguro, fiable y duradero.



HTA-E es especialmente adecuado para cocinas industriales (geriátricos, hospitales, centros deportivos, restaurantes, escuelas, ...), evacuación de aguas condensadas, industria alimentaria, ...

El sistema HTA-E está certificado por el CSTB para aplicaciones de evacuación en cocinas centralizadas (ATEC N° 14/13-1885)

## PRINCIPALES APLICACIONES

Cocinas centralizadas, Geriátricos, hospitales, hoteles, escuelas, restaurantes, evacuación condensada (salas de calderas), Astilleros (evacuación de las aguas negras y grisés)



HTA-E é um sistema integral para a condução de águas até 100°C. É um sistema seguro, fiável e durável. HTA-E é especialmente adequado para cozinhas industriais (geriátricos, hospitais, centros desportivos, restaurantes, escolas, ...), evacuação de águas condensadas, indústria alimentar,...

O sistema HTA-E está certificado pelo CSTB para aplicações de evacuação em cozinhas centralizadas (ATEC N° 14/13-1885)

## PRINCIPAIS APLICAÇÕES

Cozinhas centralizadas, geriátricos, hospitais, hotéis, escolas, restaurantes, evacuação condensada (quartos de caldeiras), Estaleiros (evacuação das águas sujas e residuais)

## Principales ventajas / Principais benefícios



1. SISTEMA INTEGRAL.: Tubos y accesorios Ø40 a 200 mm para cubrir la evacuación de aguas calientes hasta 100 °C.
2. NO CORROSIVO.
3. CLASIFICACIÓN AL FUEGO: Euroclase BS1d0, la mejor clasificación que un material sintético puede obtener.
4. TEMPERATURA SUPERFICIAL EN EL TUBO BAJA: Bajo riesgo de quemaduras.
5. CONDENSACIÓN LIMITADA - BAJA PÉRDIDA DE CALOR.
6. TIEMPO DE INSTALACIÓN BAJO CONTROL.  
Una solución profesional para facilitar la instalación:
  - Bajo peso de los tubos.
  - Herramientas simples.
  - La llama no es requerida para la instalación.
7. Amplia gama.
8. Abrazaderas específicas.  
Abrazaderas Monoklip para tubos HTA-E.
9. Durabilidad. Mínimo 50 años.
10. Reciclable: HTA-E está fabricado con C-PVC, totalmente reciclable.



1. SISTEMA INTEGRAL: Tubos e acessórios Ø40 até 200 mm para satisfazer as necessidades de evacuação de águas quentes até 100 °C.
2. NÃO CORROSIVO.
3. REAÇÃO AO FOGO: Euroclasse BS1d0, a melhor classificação que um material sintético pode obter.
4. BAIXA TEMPERATURA SUPERFICIAL NO TUBO: Risco baixo de queimaduras.
5. CONDENSACÃO LIMITADA - BAIXA PERDA DE CALOR.
6. TEMPO DE INSTALAÇÃO SOB CONTROLO.  
Uma solução profissional para facilitar a instalação:
  - Reduzido peso dos tubos.
  - Ferramentas simples.
  - A chama não é necessária para a instalação.
7. Vasta gama.
8. Abraçadeiras específicas.  
Abraçadeiras Monoklip para tubos HTA-E
9. Durabilidade. Mínimo 50 anos.
10. Reciclável: HTA-E está fabricado com C-PVC, totalmente reciclável.



**Tubo Rígido**



Ø Exterior	Ø Interior	Espesor	Ref.	Metros/fardo	Tubos/fardo	Metros/tubo	€/m.
40	34,0	3	<b>80016</b> *	30	10	3	<b>19,43</b>
50	42,6	3,7	<b>80017</b> *	15	5	3	<b>29,89</b>
63	53,6	4,7	<b>80007</b> *	20	5	4	<b>38,87</b>
75	64,0	5,5	<b>80013</b> *	4	1	4	<b>66,91</b>
90	76,8	6,6	<b>80008</b> *	4	1	4	<b>89,80</b>
110	98,0	5,3	<b>80026</b> HTA-E	4	1	4	<b>108,27</b>
125	111,0	6,0	<b>80027</b> HTA-E	4	1	4	<b>143,77</b>
160	142,0	7,7	<b>80028</b> HTA-E	4	1	4	<b>234,59</b>
200	184,0	7,7	<b>80029</b> HTA-E	4	1	4	<b>263,75</b>



Medida	Ref.	U/ 	 n.º	€
110	<b>81341</b> HTA-E	1	-	<b>49,20</b>
125	<b>81342</b> HTA-E	1	-	<b>64,77</b>
160	<b>81343</b> HTA-E	1	-	<b>78,86</b>

Codo M-H de 45°. / Cotovelo M-F de 45°.



Medida	Ref.	U/ 	 n.º	€
40	<b>81008</b> *	40	A-2	<b>6,73</b>
50	<b>81009</b> *	25	A-2	<b>10,86</b>
63	<b>81010</b> *	15	A-2	<b>15,25</b>
75	<b>81166</b> *	4	A-2	<b>24,27</b>
90	<b>81011</b> *	4	A-8	<b>57,44</b>
110	<b>81337</b> HTA-E	1	-	<b>51,90</b>
125	<b>81338</b> HTA-E	1	-	<b>68,37</b>
160	<b>81339</b> HTA-E	1	-	<b>83,07</b>
200	<b>81340</b> HTA-E	1	-	<b>105,50</b>



Codo H-H de 45°. / Cotovelo F-F de 45°.

Ø 40 a 90 - 90°





Ø 110 a 160 - 87°30'



Medida	Ref.	U/ 	 n.º	€
40	<b>81002</b> *	40	A-2	<b>6,71</b>
50	<b>81003</b> *	20	A-2	<b>12,08</b>
63	<b>81004</b> *	10	A-2	<b>20,30</b>
75	<b>81165</b> *	8	A-11	<b>26,56</b>
90	<b>81005</b> *	8	A-8	<b>61,57</b>
110	<b>81350</b> HTA-E	1	-	<b>64,44</b>
125	<b>81351</b> HTA-E	1	-	<b>93,50</b>
160	<b>81352</b> HTA-E	1	-	<b>106,09</b>

Codo H-H. / Cotovelo F-F.



Medida	Ref.	U/ 	 n.º	€
40	<b>81280</b> HTA-E	50	A-8	<b>15,84</b>
50	<b>81281</b> HTA-E	15	A-2	<b>18,44</b>
63	<b>81282</b> HTA-E	10	A-11	<b>29,58</b>
75	<b>81344</b> HTA-E	1	-	<b>32,95</b>
90	<b>81314</b> HTA-E	1	-	<b>56,24</b>
110	<b>81346</b> HTA-E	1	-	<b>73,04</b>
125	<b>81347</b> HTA-E	1	-	<b>115,73</b>
160	<b>81348</b> HTA-E	1	-	<b>179,40</b>
200	<b>81349</b> HTA-E	1	-	<b>203,52</b>

Derivación te 45° H-H-H. / Forulha 45° F-F-F.



Medida	Ref.	U/ 	 n.º	€
110	<b>81353</b> HTA-E	1	-	<b>58,62</b>

Codo H-H de 67°30'. / Cotovelo F-F de 67°30'.



\* Piezas de la gama HTA-presión. Todos los accesorios de HTA-presión son compatibles con la gama HTA-E.

Los tubos y accesorios HTA-E no están diseñados ni garantizados para su utilización con presión.

\* Peças da gama HTA-pressão. Todos os acessórios HTA-pressão são compatíveis com gama HTA-E.0



Tubos e acessórios HT-E não são concebidos nem garantidos para o uso com pressão.



Medida	Ref.	U/ 	 n.º	€
50/40	<b>81030</b> *	30	A-11	<b>15,54</b>
63/25	<b>81032</b> *	10	A-2	<b>28,47</b>
63/32	<b>81033</b> *	10	A-2	<b>28,47</b>
63/40	<b>81234</b> *	10	A-2	<b>28,47</b>
63/50	<b>81235</b> *	10	A-2	<b>28,47</b>
75/25	<b>81236</b> *	6	A-2	<b>42,11</b>
75/32	<b>81237</b> *	6	A-2	<b>42,11</b>
75/40	<b>81238</b> *	6	A-2	<b>42,11</b>
75/50	<b>81168</b> *	6	A-2	<b>42,11</b>
75/63	<b>81169</b> *	6	A-2	<b>42,11</b>
90/32	<b>81239</b> *	4	A-11	<b>88,34</b>
90/40	<b>81240</b> *	4	A-11	<b>88,34</b>
90/50	<b>81241</b> *	4	A-11	<b>88,34</b>
90/63	<b>81034</b> *	3	A-2	<b>88,34</b>
90/75	<b>81242</b> *	4	A-11	<b>88,34</b>
110/40	<b>81243</b> *	4	A-8	<b>113,42</b>
110/50	<b>81244</b> *	4	A-8	<b>113,42</b>
110/63	<b>81035</b> *	4	A-8	<b>113,42</b>
110/75	<b>81245</b> *	4	A-8	<b>113,42</b>
110/90	<b>81246</b> *	4	A-8	<b>113,42</b>

Te boca reducida al centro. / *T boca reduzida ao centro*



Medida	Ref.	U/ 	 n.º	€
75	<b>81312</b> HTA-E	1	-	<b>65,39</b>
90	<b>81313</b> HTA-E	1	-	<b>70,43</b>
110	<b>81330</b> HTA-E	1	-	<b>74,05</b>
125	<b>81362</b> HTA-E	1	-	<b>79,08</b>
160	<b>81331</b> HTA-E	1	-	<b>85,48</b>



Tapón de registro. / *Tampão de registo.*



Medida	Ref.	U/ 	 n.º	€
110	<b>81357</b> HTA-E	1	-	<b>92,91</b>



Manguito para conexión inox. / *Casquilho conexão para inox.*



Medida	Ref.	U/ 	 n.º	€
40	<b>81020</b> *	50	A-8	<b>9,15</b>
50	<b>81021</b> *	15	A-2	<b>14,79</b>
63	<b>81022</b> *	10	A-11	<b>28,07</b>
75	<b>81167</b> *	6	A-2	<b>32,42</b>
90	<b>81023</b> *	3	A-2	<b>68,87</b>
110	<b>81024</b> *	4	A-8	<b>92,17</b>
125	<b>81294</b> *	2	A-8	<b>178,18</b>
160	<b>81181</b> *	1	A-11	<b>342,05</b>



Te bocas iguales. / *T bocas iguais*



Medida	Ref.	U/ 	 n.º	€
40	<b>81068</b> *	50	A-1	<b>5,90</b>
50	<b>81069</b> *	30	A-1	<b>7,60</b>
63	<b>81070</b> *	15	A-1	<b>14,49</b>
75	<b>81172</b> *	10	A-1	<b>25,62</b>
90	<b>81071</b> *	5	A-1	<b>41,25</b>
110	<b>81072</b> *	2	A-1	<b>63,40</b>
125	<b>81293</b> *	2	A-2	<b>75,07</b>
160	<b>81188</b> *	1	A-1	<b>127,16</b>

Tapón hembra. / *Tampa fêmea.*



Medida	Ref.	U/ 	 n.º	€
110	<b>81354</b> HTA-E	1	-	<b>132,46</b>
125	<b>81355</b> HTA-E	1	-	<b>135,27</b>
160	<b>81356</b> HTA-E	1	-	<b>175,88</b>

Manguito dilatación. / *Casquilho dilatação.*



\* Piezas de la gama HTA-presión. Todos los accesorios de HTA-presión son compatibles con la gama HTA-E.

Los tubos y accesorios HTA-E no están diseñados ni garantizados para su utilización con presión.

\* Peças da gama HTA-pressão. Todos os acessórios HTA-pressão são compatíveis com gama HTA-E.



Tubos e acessórios HT-E não são concebidos nem garantidos para o uso com pressão.



Medida	Ref.	HTA-E	U/ 	 n.º	€
40	<b>81363</b>	HTA-E	1	-	<b>25,16</b>
50	<b>81364</b>	HTA-E	1	-	<b>31,72</b>
63	<b>81365</b>	HTA-E	1	-	<b>41,00</b>
75	<b>81366</b>	HTA-E	1	-	<b>77,39</b>
90/80	<b>81367</b>	HTA-E	1	-	<b>130,52</b>
110/100	<b>81368</b>	HTA-E	1	-	<b>160,35</b>
110	<b>81369</b>	HTA-E	1	-	<b>160,35</b>
125	<b>81370</b>	HTA-E	1	-	<b>161,01</b>



Manguito mixto H-H con junta EPDM  
*Casquilho mixto F-F com junção EPDM.*



Medida	Ref.	HTA-E	U/ 	 n.º	€
40	<b>81040</b> *		50	A-2	<b>5,63</b>
50	<b>81041</b> *		40	A-2	<b>7,26</b>
63	<b>81042</b> *		20	A-2	<b>13,80</b>
75	<b>81164</b> *		8	A-1	<b>24,41</b>
90	<b>81043</b> *		4	A-2	<b>39,29</b>
110	<b>81358</b>	HTA-E	1	-	<b>30,53</b>
125	<b>81359</b>	HTA-E	1	-	<b>53,76</b>
160	<b>81360</b>	HTA-E	1	-	<b>92,81</b>
200	<b>81361</b>	HTA-E	1	-	<b>119,45</b>



Manguito.  
*Casquilho.*



Medida	Ref.	HTA-E	U/ 	 n.º	€
50/40	<b>81050</b> *		50	A-1	<b>3,86</b>
63/50	<b>81051</b> *		50	A-2	<b>5,82</b>
75/63	<b>81170</b> *		20	A-1	<b>7,62</b>
90/75	<b>81174</b> *		5	A-10	<b>13,10</b>
110/90	<b>81052</b> *		5	A-1	<b>23,38</b>
125/110	<b>81297</b> *		2	A-1	<b>35,03</b>
200/160	<b>81440</b>		1	-	<b>129,85</b>



Reducción simple macho/hembra.  
*Redução simples macho/fêmea*



Medida	Ref.	HTA-E	U/ 	 n.º	€
110	<b>81371</b>	HTA-E	1	-	<b>136,37</b>
125	<b>81372</b>	HTA-E	1	-	<b>197,80</b>
160	<b>81373</b>	HTA-E	1	-	<b>258,76</b>



Derivación te con registro 45° H-H-H.  
*Forvilha 45° com o registro F-F-F.*



Medida	Ref.	HTA-E	U/ 	 n.º	€
63/40	<b>81060</b> *		18	A-1	<b>12,36</b>
75/40	<b>81215</b> *		10	A-1	<b>13,41</b>
75/50	<b>81171</b> *		10	A-1	<b>14,33</b>
90/40	<b>81218</b> *		5	A-1	<b>23,86</b>
90/50	<b>81219</b> *		5	A-1	<b>23,86</b>
90/63	<b>81061</b> *		5	A-1	<b>23,86</b>
110/50	<b>81220</b> *		8	A-2	<b>36,94</b>
110/63	<b>81062</b> *		8	A-2	<b>36,94</b>
110/75	<b>81221</b> *		8	A-11	<b>36,94</b>
125/90	<b>81296</b> *		2	-	<b>45,63</b>
160/75	<b>81384</b> *		1	-	<b>115,84</b>
160/90	<b>81184</b> *		1	A-1	<b>107,50</b>
160/110	<b>81185</b> *		1	A-1	<b>107,50</b>
160/125	<b>81295</b> *		2	A-2	<b>107,50</b>

Reducción doble macho/hembra.  
*Redução dobro macho/fêmea.*





Medida	Ref.	HTA-E	U/ 	 n.º	€
90 x 25	<b>81385</b> *		5	-	<b>17,62</b>
90 x 32	<b>81386</b> *		5	-	<b>17,35</b>
125 / 63	<b>81387</b> *		2	-	<b>49,55</b>
125 / 75	<b>81388</b> *		2	-	<b>49,55</b>
160 / 110	<b>81389</b> *		1	-	<b>60,37</b>
160 / 125	<b>81390</b> *		1	-	<b>66,95</b>

Reducción concéntrica.  
*Redução concêntrica.*

\* Piezas de la gama HTA-presión. Todos los accesorios de HTA-presión son compatibles con la gama HTA-E.  
 Los tubos y accesorios HTA-E no están diseñados ni garantizados para su utilización con presión.  
 \* Peças da gama HTA-pressão. Todos os acessórios HTA-pressão são compatíveis com gama HTA-E.  
 Tubos e acessórios HT-E não são concebidos nem garantidos para o uso com pressão.







Medida	Ref.	U/ 	 n.º	€
75	<b>22252</b>	20	A-2	<b>8,78</b>
90	<b>22253</b>	15	A-2	<b>10,68</b>
110	<b>22254</b>	10	A-2	<b>14,14</b>
125	<b>22356</b>	10	A-2	<b>16,26</b>
160	<b>22357</b>	6	A-11	<b>25,82</b>



Abrazaderas Monoklip. / Abraçadeiras Monoklip. M8



Ø	Ref.	U/ 	 n.º	€
40	<b>22207</b>	125	A-2	<b>5,14</b>
50	<b>22208</b>	75	A-2	<b>5,78</b>
63	<b>22209</b>	50	A-2	<b>6,93</b>



Abrazaderas Monoklip. / Abraçadeiras Monoklip. M6



Medida	Ref.	U/ 	 n.º	€
40	<b>81081</b> *	14	A-1	<b>17,49</b>
50	<b>81082</b> *	10	A-1	<b>21,18</b>
63	<b>81083</b> *	6	A-1	<b>29,98</b>



Enlace tres piezas hembra-hembra encolar.  
 Enlace três peças fêmea-fêmea colar.



Medida	Ref.	U/ 	 n.º	€
110	<b>81374</b> HTA-E	1	-	<b>413,71</b>



Sifón en línea. / Sifão em linha.



Medida	Ref.	U/ 	 n.º	€
110	<b>81375</b> HTA-E	1	-	<b>404,84</b>

Sifón en línea con registro. / Sifão em linha com registro.





Medida	Ref.	U/ 	 n.º	€
40	<b>81433</b>	15	-	<b>13,41</b>
50	<b>81434</b>	10	-	<b>21,55</b>
63	<b>81435</b>	5	-	<b>29,24</b>

Curva de 90° hembra - hembra. / Curva de 90° fêmea - fêmea.



### ADHESIVOS PARA CPVC / ADESIVOS PARA CPVC



Capacidad en ml. Capacidade em ml.	Ref.	U/ 	 n.º	€
250	<b>83004</b>	15	A-2	<b>32,00</b>
1000	<b>83005</b>	5	A-2	<b>67,71</b>

Adhesivo JIMTEN HTA-CPVC.  
 Adesivo JIMTEN HTA - CPVC.



Capacidad en ml. Capacidade em ml.	Ref.	U/ 	 n.º	€
1000	<b>83007</b>	24	-	<b>18,62</b>

Limpiador desengrasante.  
 Limpador desengordurante.  
 Familia 11, Varios. / Família 11, Vários

\* Piezas de la gama HTA-presión. Todos los accesorios de HTA-presión son compatibles con la gama HTA-E.  
 Los tubos y accesorios HTA-E no están diseñados ni garantizados para su utilización con presión.  
 \* Peças da gama HTA-pressão. Todos os acessórios HTA-pressão são compatíveis com gama HTA-E.  
 Tubos e acessórios HT-E não são concebidos nem garantidos para o uso com pressão.

Bajante insonorizada  
**phonoblack**

Conducta insonorizada  
*phonoblack*

# Evacuación y Saneamiento

EDIFICACIÓN

**Sistema de evacuación insonorizado***Sistema de evacuação insonorizado***phono)))black****Gama completa de altas prestaciones***Gama completa de altas prestações***El sistema**

Mezcla innovadora hecha de PVC-U enriquecida con aditivos minerales seleccionados para un excelente rendimiento de insonorización.

*O sistema: Mistura inovadora feita de PVC-U enriquecida com aditivos minerais selecionados para um excelente rendimento de insonorização.*

**Certificación acústica**

Rendimiento acústico certificado: 13 dB - 2 l/s obtenido en el instituto Fraunhofer de Stuttgart (P-BA 77 / 2017e).  
*Certificação acústica: Rendimento acústico certificado, 13 dB - 2 l/s obtido no instituto Fraunhofer de Stuttgart (P-BA 77 / 2017e).*

**Resistencia al fuego**

Phonoblack está certificado según UNI EN13501 en Euroclass **B-s<sub>1</sub>-d<sub>0</sub>**.

*Resistência ao fogo: Phonoblack está certificado segundo UNI EN 13501 em Euroclases **B-s<sub>1</sub>-d<sub>0</sub>**.*

**La gama**

Gama completa de tuberías y accesorios en diámetros: Ø 40-50-75-90-110-125-160-200mm.

Tubos de embocadura simple (MH) y embocadura doble (HH) disponibles en longitudes: 0.25-0.50-1-2-3 m.

*A gama: Variedade completa de tubagem e acessórios em diâmetros; 40-50-75-90-110-125-160-200mm.*

*Tubagem de embocadura simples (MH) e embocadura duplo (HH) disponíveis em longitudes; 0,25-0,50-1-2-3- m.*

**Con las abrazaderas fonoabsorbentes, el sistema está en cabeza.**

*Com as abraçadeiras fonoabsorbentes, o sistema está em cabeça.*

**ESTANQUEIDAD GARANTIZADA**

**Juntas en EPDM alta calidad.**

*Estanqueidad garantida: Junta em EPDM alta qualidade.*

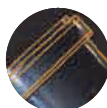
**SEGURIDAD DE INSTALACION**

**Alojamiento para juntas**

*Segurança de instalação: Alojamento para juntas.*

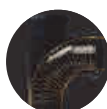
**EL MÁS SILENCIOSO**

**Alta capacidad de flujo**

*O mais silencioso: Alta capacidade de fluxo.*

**EL MÁS SILENCIOSO Geometría de fonoabsorbente.**

*O mais silencioso: Geometria de fonoabsorbente.*

**ADAPTABILIDAD, VERSATILIDAD**

**Instalación mejorada.**

*Adaptabilidade, versatilidade: Instalação melhorada.*

**INSTALACIÓN COMPACTA, SEGURA**

**Accesorios compactos.**

*Instalação compacta, segura: Acessórios compactos.*





Longitud	Medida	Ref.	Tubos/fardo	Tubos/pallet	€/und.	€/m.
0,50 m	40	V0504P8	20	120	2,45	
0,50 m	50	V0505P8	20	120	2,58	
0,50 m	110	V0511P8	10	50	7,31	
0,50 m	125	V0512P8	8	40	12,08	
0,50 m	160	V0516P8	6	18	16,75	
0,50 m	*75	V0575P8	10	50	4,54	
0,50 m	*90	V0509P8	10	50	5,05	
1,00 m	40	V0104P8	20	120	3,79	
1,00 m	50	V0105P8	20	120	3,91	
1,00 m	110	V0111P8	10	50	11,51	
1,00 m	125	V0112P8	8	40	17,53	
1,00 m	160	V0116P8	6	18	26,09	
1,00 m	*75	V0175P8	10	50	6,20	
1,00 m	*90	V0109P8	10	50	8,60	
2,00 m	40	V0204P8	40	240		3,42
2,00 m	50	V0205P8	40	240		3,86
2,00 m	110	V0211P8	20	100		10,41
2,00 m	125	V0212P8	16	80		15,35
2,00 m	160	V0216P8	16	80		24,24
2,00 m	*75	V0275P8	20	100		5,86
2,00 m	*90	V0209P8	20	100		8,44
3,00 m	40	V0304P8	60	360		3,34
3,00 m	50	V0305P8	60	360		3,82
3,00 m	110	V0311P8	30	150		9,54
3,00 m	125	V0312P8	24	120		14,66
3,00 m	160	V0316P8	24	120		22,96
3,00 m	200	V0320P8	-	30		27,21
3,00 m	*75	V0375P8	30	150		5,73
3,00 m	*90	V0309P8	30	150		7,42

Tubo fonoabsorbente una boca H.

Tubo fonoabsorbente uma boca F.

\*Alto espesor. / Alta espessura.





Medida	Ángulo Ángulo	Ref.	U/	n.º	€
40	15°	01004P8	25	-	1,50
40	30°	01104P8	25	-	1,50
40	45°	07004P8	30	-	1,50
40	87°	07104P8	30	-	1,64
50	15°	01005P8	15	-	1,94
50	30°	01105P8	15	-	1,94
50	45°	07005P8	20	-	1,94
50	87°	07105P8	20	-	2,09
75	15°	01007P8	8	-	2,87
75	30°	01107P8	8	-	2,87
75	45°	07307P8	10	-	2,87
75	67°30'	01307P8	9	-	3,76
75	87°	07407P8	9	-	3,61
90	15°	01009P8 *	5	-	6,08
90	30°	01109P8 *	5	-	6,18
90	45°	01209P8	5	-	4,80
90	67°30'	01309P8 *	5	-	6,98
90	87°	07109P8	5	-	3,76
110	15°	01011P8	5	-	4,45
110	30°	01111P8	4	-	4,65
110	45°	01211P8	4	-	4,54
110	67°30'	01311P8	6	-	4,76
110	87°	07111P8	3	-	4,71
125	15°	01012P8	4	-	8,76
125	30°	01112P8	6	-	9,01
125	45°	07012P8	6	-	9,13
125	67°30'	01312P8	6	-	10,82
125	87°	07112P8	5	-	12,16
160	15°	01016P8	4	-	13,62
160	30°	01116P8	3	-	14,06
160	45°	07016P8	3	-	15,21
160	67°30'	01316P8	2	-	16,69
160	87°	07116P8	2	-	19,93
200	15°	01020P8	8	-	15,58
200	45°	07020P8	1	-	16,16
200	87°30'	07120P8	1	-	21,68

Codo M/H. / Curva M/F.

\*Alto espesor. / Alta espessura.



Ángulo Ángulo	Medida	Ref.	U/	n.º	€
45°	110	03611P8	2	-	20,09

Derivación doble 45° M/H. / Derivação dupla 45° M/F.



Medida	Ref.	U/	n.º	€
40/40	08004P8	20	-	3,07
50/50	08005P8	10	-	4,36
75/50	03127P8	6	-	5,27
75/75	08807P8	4	-	6,49
90/50	03128P8 *	5	-	12,88
90/90	08809P8	6	-	9,42
110/50	03131P8	6	-	9,07
110/75	03151P8	6	-	10,01
110/110	03011P8	4	-	9,99
125/110	03192P8	2	-	25,68
125/125	08012P8	2	-	23,06
160/110	03116P8	2	-	36,48
160/160	03016P8	4	-	37,01
200/110	03135P8	3	-	38,05
200/125	03137P8	4	-	39,45
200/160	03120P8	4	-	41,68
200/200	03020P8			39,84

Te 45° M/H. / Forquilha 45° M/F.

\*Alto espesor. / Alta espessura.



Medida	Ref.	U/	n.º	€
40/40	08104P8	15	-	3,61
50/50	08105P8	14	-	4,36
75/40	03507P8	4	-	6,80
75/50	03527P8	6	-	6,08
75/75	08907P8	5	-	6,49
90/50	03528P8 *	5	-	10,82
90/90	03409P8	5	-	11,34
110/50	03531P8	6	-	9,07
110/75	03571P8	6	-	10,01
110/110	08913P8 **	5	-	9,71
125/110	03572P8	4	-	26,62
125/125	08112P8	3	-	23,06
160/110	03516P8	10	-	36,48
160/160	08116P8	5	-	37,01

Te 87° M/H. / Forquilha 87° M/F.

\*Alto espesor. / Alta espessura. \*\*Radio largo. / Raio longo.



Ángulo Angulo	Medida	Ref.	U/		n.º	€
87°30'	110	03811P8	2	-	-	20,09

Derivación doble 87° M/H. / Derivação dupla 87° M/F.



Medida	Ref.	U/		n.º	€
75	18207P8	6	-	-	10,82
110	18211P8	6	-	-	12,22
125	18212P8	2	-	-	26,67
160	18216P8	2	-	-	31,20

Te M/H con boca de registro.

Forquilha M/F com boca de registro.



Medida	Ref.	U/		n.º	€
40/50	09005P8	25	-	-	2,13
50/75	05107P8	15	-	-	2,68
50/110	05111P8	6	-	-	4,08
75/110	05131P8	6	-	-	4,48
90/110	05311P8	5	-	-	4,48
110/125	05132P8	4	-	-	7,12
110/160	05116P8	6	-	-	9,73
125/160	05136P8	6	-	-	11,56

Ampliación excéntrica H/M.

Extensão excêntrica F/M.



Medida	Ref.	U/		n.º	€
50/40	09305P8	50	-	-	3,08

Manguito técnico M/H.

União técnica M/F.



Medida	Ref.	U/		n.º	€
40	06144P8	30	-	-	2,97
50	06145P8	20	-	-	3,18
75	06107P8	10	-	-	3,44
90	06109P8	6	-	-	4,86
110	06111P8	4	-	-	5,34
125	06112P8	4	-	-	10,64
160	06116P8	4	-	-	15,21
200	06120P8	8	-	-	18,38

Manguito sin tope H/H.

União sem topo F/F.



Medida	Ref.	U/		n.º	€
50	06345P8	20	-	-	2,18
75	06307P8	10	-	-	2,97
90	06309P8	6	-	-	4,86
110	06311P8	4	-	-	5,34
125	06312P8	4	-	-	10,93
160	06316P8	4	-	-	16,75

Manguito con tope H/H.

União com topo F/F.



Medida	Ref.	U/		n.º	€
40	06604P8	200	-	-	1,48
50	06605P8	150	-	-	2,00
75	06507P8 *	10	-	-	3,61
90	06509P8	8	-	-	4,38
110	06611P8	10	-	-	6,14
125	06612P8	8	-	-	13,37
160	06616P8	4	-	-	16,33

Tapón macho ciego. / Tampão macho cego.

\*Versión roscada. / Versão roscada.



Medida	Ref.	U/	 n.º	€
50/40	<b>07424P8</b>	20	-	<b>1,96</b>

Curva técnica M/H.

Curva técnica M/F.



Medida	Ref.	U/	 n.º	€
50/40	<b>07454P8</b>	20	-	<b>2,88</b>

Curva técnica larga M/H.

Curva técnica larga M/F.



Medida	Ref.	U/	 n.º	€
40	<b>338871210</b>	20	-	<b>2,32</b>
50	<b>338871211</b>	20	-	<b>2,37</b>
75	<b>338871212</b>	20	-	<b>3,87</b>
90	<b>338871213</b>	20	-	<b>6,78</b>
110	<b>338871214</b>	10	-	<b>8,32</b>
125	<b>338871215</b>	10	-	<b>14,07</b>
160	<b>338871216</b>	2	-	<b>18,81</b>
200	<b>338871217</b>	2	-	<b>42,01</b>

Abrazadera acústica PHONOKLIP.

Abraçadeira acústica PHONOKLIP.

13 dB a 2 L/s, Ensayo Fraunhofer P-BA 82/2016e

Ver pág. 150 **dB**lue



**Bajante insonorizada dBlue**

Conducta insonorizada dBlue

# Evacuación y Saneamiento

EDIFICACIÓN

**dBlue**

  
**aliaxis**



**Sistema insonorizado integral de evacuación de aguas residuales, ventajas:**

*Sistema insonorizado integral de evacuação de águas residuais, vantagens:*

- 

Alto grado de reducción de la sonoridad en el interior de la tubería.  
 Alto grau de redução da sonoridade no interior da tubagem.
- 

Componentes de bajo peso.  
 Componentes de baixo peso.
- 

Resistencia mecánica a las influencias externas.  
 Resistência mecânica as influências externas.
- 

Resistencia a los aditivos químicos contenidos en las aguas residuales.  
 Resistência aos aditivos químicos contidos nas águas residuais
- 

Resistencia a los cambios de temperatura.  
 Resistência as mudanças de temperatura
- 

100% reciclable.  
 100% reciclável.
- 

Bajo coeficiente de rugosidad de las paredes.  
 Baixo coeficiente de rugosidade das paredes.
- 

Posibilidad de instalación a temperaturas inferiores a -10 °C.  
 Possibilidade de instalação a temperaturas inferiores a -10° C
- 

Ausencia de residuos o formación de incrustaciones calcáreas.  
 Ausência de resíduos ou formação de incrustações calcáreos
- 

Bajo índice de transmisión de las vibraciones entre los componentes.  
 Baixo índice de transmissão das vibrações entre os componentes.
- 

Resistencia a las altas temperaturas de los caudales de aguas residuales.  
 Resistência as altas temperaturas dos caudais das águas residuais
- 

Plena conformidad dimensional con los sistemas existentes  
 Plena conformidade dimensional com os sistemas existentes

**ESTRUCTURA DE LOS ACCESORIOS dBlue**

La nueva generación de los accesorios insonorizados de dBlue combina un gran número de características técnicas y funcionales. Está fabricado en versión compacta y clasificado como un producto de alta resistencia mecánica.

*ESTRUTURA DOS ACESSÓRIOS dBlue*

*A nova geração dos acessórios insonorizados de dBlue combina um grande número de características técnicas e funcionais. Está fabricado em versão compacta e classificado como um produto de alta resistência mecânica.*

**Fabricación compacta de la pared.**

*Fabricação compacta da parede.*

**La formulación del material garantiza la reducción del ruido.**

*A formulação do material garante a redução do barulho.*

**Nervaduras de agarre para facilitar la instalación.**

*Nervuras de agarre para facilitar a instalação.*

**División del eje de montaje cada 45°.**

*Divisão do eixo de montagem cada 45°*

**Clara identificación del producto.**

*Clara identificação do produto.*

**Alta resistencia mecánica.**

*Alta resistência mecânica.*

**Posibilidad de añadir una descripción adicional.**

*Possibilidade de acrescentar uma descrição adicional.*

**Superficie mate.**

*Superfície fosca.*

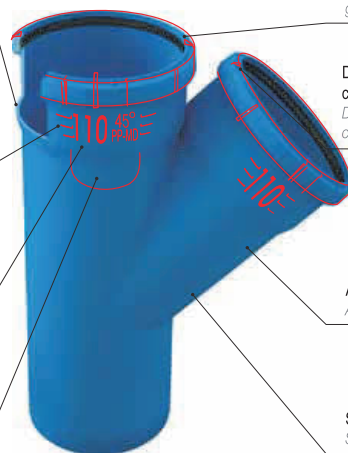

**PHONOKLIP, ABRAZADERA DE ALTAS PRESTACIONES DE INSONORIZACIÓN**

*PHONOKLIP, ABRAÇADEIRA DE ALTAS PRESTAÇÕES DE INSONORIZAÇÃO*

**Cierre con bisagra.**  
*Fecho com dobradiça.*



**100% reciclable.**  
 100% reciclável.



**Alto rendimiento acústico.**  
*Alto rendimento acústico*



**Instalación simplificada.**  
*Facilidade de instalação.*



**Tope para punto guía o fijo.**  
*Batente para ponto guia ou fixo.*

**Zonas de amortiguación.**  
*Zonas de amortecimento.*

**Fabricada con PVC.**  
*Fabricada em PVC.*

**Disponible de Ø40 a 200 mm.**  
*Disponível de Ø40 até 200 mm.*





Longitud	Medida	Modelo	U/	n.º	Ref.	€/und.	€/m.
15 cm	40	PPA040018015	30	DB5	338871001	1,51	
15 cm	50	PPA050018015	20	DB5	338871008	1,70	
15 cm	75	PPA075023015	20	DB4	338871015	3,14	
15 cm	90	PPA090028015	12	DB4	338871022	3,45	
15 cm	110	PPA110034015	15	DB3	338871029	4,44	
15 cm	125	PPA125039015	10	DB3	338871036	7,99	
15 cm	160	PPA160049015	6	DB3	338871043	10,07	
25 cm	40	PPA040018025	20	DB5	338871002	2,07	
25 cm	50	PPA050018025	30	DB4	338871009	2,16	
25 cm	75	PPA075023025	25	DB3	338871016	3,59	
25 cm	90	PPA090028025	18	DB3	338871023	3,93	
25 cm	110	PPA110034025	10	DB3	338871030	5,61	
25 cm	125	PPA125039025	10	DB3	338871037	9,17	
25 cm	160	PPA160049025	4	DB3	338871044	12,22	
50 cm	40	PPA040018050	50	DB3	338871003	2,78	
50 cm	50	PPA050018050	35	DB3	338871010	2,92	
50 cm	75	PPA075023050	15	DB3	338871017	5,15	
50 cm	90	PPA090028050	12	DB3	338871024	5,72	
50 cm	110	PPA110034050	6	DB3	338871031	8,29	
50 cm	125	PPA125039050	6	DB3	338871038	13,69	
50 cm	160	PPA160049050	28	DB3	338871045	18,98	
100 cm	40	PPA040018100	10	DB3	338871004	4,29	
100 cm	50	PPA050018100	10	F	338871011	4,18	
100 cm	75	PPA075023100	10	F	338871018	7,02	
100 cm	90	PPA090028100	10	F	338871025	9,45	
100 cm	110	PPA110034100	10	F	338871032	13,04	
100 cm	125	PPA125039100	45	F	338871039	19,87	
100 cm	160	PPA160049100	28	F	338871046	29,57	
200 cm	40	PPA040018200	10	F	338871006		3,88
200 cm	50	PPA050018200	10	F	338871013		4,30
200 cm	75	PPA075023200	10	F	338871020		6,64
200 cm	90	PPA090028200	10	F	338871027		9,57
200 cm	110	PPA110034200	10	F	338871034		11,81
200 cm	125	PPA125039200	45	F	338871041		17,39
200 cm	160	PPA160049200	28	F	338871048		27,46
300 cm	40	PPA040018300	10	F	338871007		3,77
300 cm	50	PPA050018300	10	F	338871014		4,32
300 cm	75	PPA075023300	10	F	338871021		6,50
300 cm	90	PPA090028300	10	F	338871028		8,10
300 cm	110	PPA110034300	10	F	338871035		10,81
300 cm	125	PPA125039300	45	F	338871042		16,61
300 cm	160	PPA160049300	28	F	338871049		26,02
300 cm	200*	PPA200062300	30	F	338871196*		58,63

Tubo fonoabsorbente una boca. / Tubo fonoabsorbente uma boca.

\* Tubo M-M, sin embocadura hembra.

Tubo M-M, sem boca fêmea.

Codo M/H. / Curva M/F.

15°



Ángulo Angulo	Medida	Modelo	U/	n.º	Ref.	€
15°	40/40	VKL04000015P	20	DB7	<b>338871050</b>	<b>1,71</b>
15°	50/50	VKL05000015P	20	DB5	<b>338871055</b>	<b>2,07</b>
15°	75/75	VKL07500015P	20	DB4	<b>338871060</b>	<b>3,25</b>
15°	90/90	VKL09000015P	15	DB4	<b>338871065</b>	<b>4,62</b>
15°	110/110	VKL11000015P	8	DB4	<b>338871070</b>	<b>5,04</b>

30°



Ángulo Angulo	Medida	Modelo	U/	n.º	Ref.	€
30°	40/40	VKL04000030P	20	DB7	<b>338871051</b>	<b>1,71</b>
30°	50/50	VKL05000030P	20	DB5	<b>338871056</b>	<b>2,07</b>
30°	75/75	VKL07500030P	20	DB4	<b>338871061</b>	<b>3,25</b>
30°	90/90	VKL09000030P	15	DB4	<b>338871066</b>	<b>4,78</b>
30°	110/110	VKL11000030P	8	DB4	<b>338871071</b>	<b>5,26</b>

45°



Ángulo Angulo	Medida	Modelo	U/	n.º	Ref.	€
45°	40/40	VKL04000045P	20	DB7	<b>338871052</b>	<b>1,71</b>
45°	50/50	VKL05000045P	20	DB5	<b>338871057</b>	<b>2,07</b>
45°	75/75	VKL07500045P	20	DB4	<b>338871062</b>	<b>3,25</b>
45°	90/90	VKL09000045P	10	DB4	<b>338871067</b>	<b>4,26</b>
45°	110/110	VKL11000045P	14	DB3	<b>338871072</b>	<b>5,15</b>
45°	125/125	VKL12500045P	14	DB3	<b>338871075</b>	<b>10,35</b>
45°	160/160	VKL16000045P	6	DB3	<b>338871077</b>	<b>17,24</b>
45°	200/200	VKL20000045D	2	-	<b>338871197</b>	<b>68,98</b>

67°



Ángulo Angulo	Medida	Modelo	U/	n.º	Ref.	€
67°	40/40	VKL04000067P	20	DB7	<b>338871053</b>	<b>1,85</b>
67°	50/50	VKL05000067P	20	DB5	<b>338871058</b>	<b>2,48</b>
67°	75/75	VKL07500067P	20	DB4	<b>338871063</b>	<b>4,26</b>
67°	90/90	VKL09000067P	10	DB4	<b>338871068</b>	<b>4,26</b>
67°	110/110	VKL11000067P	14	DB3	<b>338871073</b>	<b>5,39</b>

90°



Ángulo Angulo	Medida	Modelo	U/	n.º	Ref.	€
90°	40/40	VKL04000090P	20	DB7	<b>338871054</b>	<b>1,85</b>
90°	50/50	VKL05000090P	20	DB5	<b>338871059</b>	<b>2,22</b>
90°	75/75	VKL07500090P	20	DB4	<b>338871064</b>	<b>4,09</b>
90°	90/90	VKL09000090P	10	DB4	<b>338871069</b>	<b>4,26</b>
90°	110/110	VKL11000090P	14	DB3	<b>338871074</b>	<b>5,33</b>
90°	125/125	VKL12500090P	10	DB3	<b>338871076</b>	<b>13,78</b>
90°	160/160	VKL16000090P	4	DB3	<b>338871078</b>	<b>22,59</b>
90°	200/200	VKL20000090D	3	-	<b>338871198</b>	<b>79,15</b>

Te M/H. / Forquilha M/F.

45°



Ángulo Ángulo	Medida	Modelo	U/	n.º	Ref.	€
45°	40/40	VTR04004045P	20	DB5	338871079	3,49
45°	50/40	VTR05004045P	20	DB4	338871082	3,90
45°	50/50	VTR05005045P	20	DB4	338871085	4,19
45°	75/40	VTR07504045P	10	DB4	338871088	6,04
45°	75/50	VTR07505045P	10	DB4	338871091	5,98
45°	75/75	VTR07507545P	10	DB4	338871094	6,40
45°	90/40	VTR09004045P	15	DB3	338871097	7,08
45°	90/50	VTR09005045P	15	DB3	338871099	7,46
45°	90/75	VTR09007545P	15	DB3	338871102	8,16
45°	90/90	VTR09009045P	15	DB3	338871103	9,95
45°	110/40	VTR11004045P	6	DB4	338871106	10,27
45°	110/50	VTR11005045P	6	DB4	338871108	10,27
45°	110/75	VTR11007545P	8	DB3	338871111	11,34
45°	110/90	VTR11009045P	8	DB3	338871114	14,19
45°	110/110	VTR11011045P	7	DB3	338871116	11,31
45°	125/110	VTR12511045AD	6	DB3	338871124	29,10
45°	125/125	VTR12512545P	5	DB3	338871119	26,13
45°	160/110	VTR16011090AD	2	DB3	338871126	41,35
45°	160/160	VTR16016045P	2	DB3	338871121	41,94
45°	200/200	VTR20020045D	1	-	338871199	90,21

67°



Ángulo Ángulo	Medida	Modelo	U/	n.º	Ref.	€
67°	40/40	VTR04004067P	20	DB5	338871080	3,49
67°	50/40	VTR05004067P	20	DB4	338871083	3,90
67°	50/50	VTR05005067P	20	DB4	338871086	4,19
67°	75/40	VTR07504067P	10	DB4	338871089	6,04
67°	75/50	VTR07505067P	10	DB4	338871092	5,85
67°	75/75	VTR07507567P	10	DB4	338871095	6,40
67°	90/40	VTR09004067P	15	DB3	338871098	7,08
67°	90/50	VTR09005067P	15	DB3	338871100	7,10
67°	90/90	VTR09009067P	15	DB3	338871104	9,95
67°	110/50	VTR11005067P	8	DB4	338871109	10,27
67°	110/75	VTR11007567AD	8	DB3	338871112	17,76
67°	110/110	VTR11011067P	8	DB5	338871117	11,01

90°



Ángulo Ángulo	Medida	Modelo	U/	n.º	Ref.	€
90°	40/40	VTR04004090P	20	DB5	338871081	3,49
90°	50/40	VTR05004090P	20	DB4	338871084	3,90
90°	50/50	VTR05005090P	20	DB4	338871087	4,19
90°	75/40	VTR07504090P	10	DB4	338871090	6,40
90°	75/50	VTR07505090P	10	DB4	338871093	6,04
90°	75/75	VTR07507590P	10	DB4	338871096	6,40
90°	90/50	VTR09005090P	15	DB3	338871101	7,10
90°	90/75	VTR09007590AD	15	DB3	338871123	14,19
90°	90/90	VTR09009090P	15	DB3	338871105	9,95
90°	110/40	VTR11004090P	6	DB4	338871107	10,27
90°	110/50	VTR11005090P	6	DB4	338871110	10,27
90°	110/75	VTR11007590P	8	DB3	338871113	11,34
90°	110/90	VTR11009090P	8	DB3	338871115	14,19
90°	110/110	VTR11011090P	7	DB3	338871118	11,01
90°	125/110	VTR12511090AD	7	DB3	338871125	30,17
90°	125/125	VTR12512590P	6	DB3	338871120	26,13
90°	160/110	PTR160110090	6	DB3	338871127	41,35
90°	160/160	VTR16016090P	3	DB3	338871122	41,94
90°	200/200	VTR20020090D	2	-	338871200	105,20



Ángulo Ángulo	Medida	Modelo	U/	n.º	Ref.	€
67°	110	VCNZ110110067	1	DB3	<b>338871128</b>	<b>53,24</b>

Derivación doble a escuadra M/H. / Derivação dupla de esquadria M/F.



Ángulo Ángulo	Medida	Modelo	U/	n.º	Ref.	€
67°	90	VCRZ090090067	5	DB5	<b>338871130</b>	<b>47,93</b>
67°	110/50	VCRZ110050067	5	DB4	<b>338871132</b>	<b>41,69</b>
67°	110	VCRZ110110067	5	DB3	<b>338871134</b>	<b>49,70</b>
90°	110	VCRZ110110090	4	DB3	<b>338871135</b>	<b>49,70</b>

Te M/H. / Forquilha M/F.

Consultar disponibilidad. / Verificar disponibilidade.



Medida	Modelo	U/	n.º	Ref.	€
40	VMD04000000P	20	DB7	<b>338871136</b>	<b>3,90</b>
50	VMD05000000P	20	DB5	<b>338871137</b>	<b>2,48</b>
75	VMD07500000P	20	DB5	<b>338871138</b>	<b>3,37</b>
90	VMD09000000P	15	DB4	<b>338871139</b>	<b>5,33</b>
110	VMD11000000P	6	DB5	<b>338871140</b>	<b>5,68</b>
125	VMD12500000P	8	DB4	<b>338871141</b>	<b>12,05</b>
160	VMD16000000P	6	DB3	<b>338871142</b>	<b>17,24</b>
200	VMD20000000D	4	-	<b>338871202</b>	<b>42,60</b>

Manguito con tope. / União com topo.



Medida	Modelo	U/	n.º	Ref.	€
40	VMP04000000P	20	DB7	<b>338871143</b>	<b>4,01</b>
50	VMP05000000P	20	DB5	<b>338871144</b>	<b>2,48</b>
75	VMP07500000P	20	DB4	<b>338871145</b>	<b>3,37</b>
90	VMP09000000P	15	DB4	<b>338871146</b>	<b>5,33</b>
110	VMP11000000P	6	DB5	<b>338871147</b>	<b>5,68</b>
125	VMP12500000P	8	DB4	<b>338871148</b>	<b>12,38</b>
160	VMP16000000P	6	DB3	<b>338871149</b>	<b>18,98</b>
200	VMP20000000D	4	-	<b>338871203</b>	<b>42,60</b>

Manguito sin tope. / União sem topo.



Medida	Modelo	U/	n.º	Ref.	€
50/40	VRD05004000P	15	DB7	<b>338871150</b>	<b>2,42</b>
75/40	VRD07504000P	20	DB5	<b>338871151</b>	<b>2,84</b>
75/50	VRD07505000P	20	DB5	<b>338871152</b>	<b>3,03</b>
90/40	VRD09004000P	30	DB4	<b>338871153</b>	<b>3,90</b>
90/50	VRD09005000P	30	DB4	<b>338871154</b>	<b>4,26</b>
90/75	VRD09007500P	15	DB4	<b>338871155</b>	<b>4,62</b>
110/50	VRD11005000P	17	DB4	<b>338871156</b>	<b>4,62</b>
110/75	VRD11007500P	15	DB4	<b>338871157</b>	<b>4,70</b>
110/90	VRD11009000P	6	DB5	<b>338871158</b>	<b>4,97</b>
125/110	VRD12511000P	10	DB4	<b>338871159</b>	<b>8,06</b>
160/110	VRD16011000P	15	DB3	<b>338871160</b>	<b>11,04</b>
160/125	VRD16012500P	10	DB3	<b>338871161</b>	<b>13,09</b>
200/160	VRD20016000D	8	-	<b>338871201</b>	<b>44,21</b>

Ampliación excéntrica H/M / Extensão excêntrica F/M



Medida	Modelo	U/	n.º	Ref.	€
75	VDK07500000P	18	DB4	338871168	4,97
90	VDK09000000P	10	DB4	338871169	6,40
110	VDK11000000P	6	DB4	338871170	7,46

Tramo de adaptación M/H. / Lanço de adaptação M/F.



Medida	Modelo	U/	n.º	Ref.	€
50	VCZ05000000P	10	DB5	338871162	7,46
75	VCZ07500000P	10	DB4	338871163	8,16
90	VCZ09000000P	6	DB4	338871164	13,26
110	VCZ11000000P	6	DB4	338871165	13,84
125	VCZ12500000P	8	DB3	338871166	30,22
160	VCZ16000000P	3	DB3	338871167	35,36
200	VCZ20000000AD	1	-	338871205	143,78

Te M/H con boca de registro. / Forquilha M/F com boca de registro



Medida	Modelo	U/	n.º	Ref.	€
40	VKK04000000P	20	DB7	338871171	1,68
50	VKK05000000P	20	DB7	338871172	2,25
75	VKK07500000P	20	DB7	338871173	3,16
90	VKK09000000P	20	DB5	338871174	3,37
110	VKK11000000P	20	DB4	338871175	6,96
125	VKK12500000P	20	DB4	338871176	15,15
160	VKK16000000P	38	DB3	338871177	18,50
200	VKK20000000D	20	-	338871204	31,99

Tapón macho ciego. / Tampão macho cego.



Medida	Modelo	U/	n.º	Ref.	€
40-90	-	25	A-11	338871188	5,51
50-90	-	25	A-11	338871189	5,51
40-110	-	25	A-11	338871190	5,51
50-110	-	25	A-11	338871191	5,51
40-125	-	25	A-11	338871192	5,51
50-125	-	25	A-11	338871193	5,51

Easy Boss, injerto seguridad. / Easy Boss, enxerto de segurança.  
 (imprescindible usar corona Ø57mm). / (imprescindível usar uma coroa Ø57mm).



Medida	Modelo	U/	n.º	Ref.	€
110	A-209D	10	-	338871194	12,47
125	A-209D	5	A-4	338871195	14,10

Terminal bajante dBlue. / Terminal conduta descida dBlue.





Medida	Modelo	U/	n.º	Ref.	€
Ø125-Ø110xØ40	FTRAP	10	A-4	<b>33001792</b>	<b>20,19</b>

Bote sifónico, salida Ø50. / Sifão pavimento, saída Ø50.



Medida	Modelo	U/	n.º	Ref.	€
Ø110-75-50	VWP11005075D	8	-	<b>338871207</b>	<b>26,56</b>

Bote sifónico. / Sifão pavimento.



Medida	Modelo	U/	n.º	Ref.	€
Ø110-50	VKO11005000D	6	-	<b>338871208</b>	<b>22,40</b>

Colector 4 entradas. / Colector 4 entradas.



Medida	Modelo	U/	n.º	Ref.	€
Ø110	VSF11000000D	7	-	<b>338871209</b>	<b>33,70</b>

Sifón colector. / Sifão colector.



Medida	Modelo	U/	n.º	Ref.	€
110	AKAVENT	1	-	<b>338871186</b>	<b>93,71</b>
160	AKAVENT	1	-	<b>338871187</b>	Consultar

Aireador Akavent. / Aerador Akavent.

Medida	Modelo	U/	n.º	Ref.	€
Ø75	VVENKIE07500D	1	-	<b>338871218</b>	<b>4,81</b>
Ø110	VVENKIE11000D	1	-	<b>338871219</b>	<b>6,12</b>

Accesorios para la configuración de Akavent entrada lateral.

Acessórios para configuração do Akavent entrada lateral.

Medida	Modelo	U/	n.º	Ref.	€
110	VVENWLO11000D	1	-	<b>338871220</b>	<b>11,86</b>
160	VVENWLO16000D	1	-	<b>338871221</b>	Consultar

Accesorios para la configuración de Akavent entrada vertical expansión.

Acessórios para configuração do Akavent entrada vertical expansão.

#### CONFIGURACIÓN DEL AIREADOR AKAVENT / CONFIGURAÇÃO DO AERADOR AKAVENT

El aireador Akavent dispone de 6 posibles entradas laterales configurables.

La configuración del Akavent, se especificará en cada pedido y se suministrará con las conexiones necesarias soldadas en el aireador.

La configuración con entradas opuestas NO está permitida.

Consulte con nuestro Dpto. de Prescripción para más información o para diseño y cálculos detallados.

Aerador Akavent tem 6 possíveis entradas laterais configuráveis.

A configuração do Akavent, será especificada em cada ordem e será fornecido com as conexões necessárias soldadas no aerador.

A configuração com acessos opostos, não é permitido.

Consultar o nosso Dpto. de Prescrição para obter mais informações ou para projetar e cálculos detalhados.



**Abrazadera acústica PHONOKLIP® / Abraçadeira acústica PHONOKLIP®**

Las abrazaderas acústicas PHONOKLIP responden a todas las exigencias de resistencia mecánica para el soporte de las instalaciones sumado a un gran rendimiento en la reducción del ruido estructural.

*As abraçadeiras acústicas PHONOKLIP cumprem todos os requisitos de resistência mecânica para suportar instalações além de alto desempenho na redução ruído estrutural.*

Medida	Modelo	U/	n.º	Ref.	€
40	PHONOKLIP	20	-	338871210	2,32
50	PHONOKLIP	20	-	338871211	2,37
75	PHONOKLIP	20	-	338871212	3,87
90	PHONOKLIP	20	-	338871213	6,78
110	PHONOKLIP	10	-	338871214	8,32
125	PHONOKLIP	10	-	338871215	14,07
160	PHONOKLIP	2	-	338871216	18,81
200	PHONOKLIP	2	-	338871217	42,01

**10 dB** a 2 L/s.



Abrazadera acústica PHONOKLIP.

*Abraçadeira acústica PHONOKLIP.*

10 dB a 2 L/s, Ensayo Fraunhofer P-BA 82/2016e

La elección de las abrazaderas es primordial para la eficacia en la insonorización del sistema.

Las abrazaderas PHONOKLIP aíslan el tubo de la pared, absorbiendo el ruido estructural y las vibraciones.

Se puede usar tanto para hacer puntos fijos como móviles.

*A escolha das abraçadeiras é essencial para a eficácia no isolamento acústico do sistema.*

*As abraçadeiras PHONOKLIP isolam o tubo da parede, absorvendo o ruído estrutural e vibrações. Podem ser usadas tanto para pontos fixos como móveis.*



**16 dB** a 2 L/s.

Medida	U/	n.º	Ref.	€
40	20	-	338871178	4,37
50	20	-	338871179	5,31
75	20	-	338871180	7,11
90	20	-	338871181	8,08
110	10	-	338871182	9,97
125	10	-	338871183	11,93
160	10	-	338871184	15,28
200	10	-	338871206	27,18

Abrazadera STL dBlue / Abraçadeira STL dBlue.

16 dB a 2 L/s, Ensayo Fraunhofer P-BA 26/2016e.



Medida	Modelo	U/	n.º	Ref.	€
2250x12x50 mm	9006442	1	-	<b>33041079</b>	<b>313,69</b>

Collar intumescente modular en banda continua para el sellado de paso de tuberías plásticas. Suministrado en caja tipo kit con 2,25 m. de tira, lista para su instalación, cortando a la medida necesaria.

Incluye uñas para unión, fijación y elementos auxiliares.

Aporta resistencia al fuego hasta EI120 según Norma EN1366-3.

*Collar intumescente modular em banda contínua para selar a passagem de tubos de plástico.*

*Fornecido em caixa do tipo kit com 2,25 m. tira, pronta para instalação, cortando na medida necessária.*

*Inclui pregos para unir, fixar e elementos auxiliares.*

*Fornece resistência ao fogo até EI120, de acordo com a EN1366-3.*



Medida	Modelo	Ref.	U/	n.º	€
40	-	<b>F189404</b>	1	-	<b>48,36</b>
50	-	<b>F189405</b>	1	-	<b>49,67</b>
63	-	<b>F189406</b>	1	-	<b>51,90</b>
75	-	<b>F189407</b>	1	-	<b>58,40</b>
90	-	<b>F189409</b>	1	-	<b>59,40</b>
110	-	<b>F189411</b>	1	-	<b>69,35</b>
125	-	<b>F189412</b>	1	-	<b>78,27</b>
135	-	<b>F189416</b>	1	-	<b>100,42</b>
160	-	<b>F189414</b>	1	-	<b>105,49</b>
200	-	<b>F189415</b>	1	-	<b>289,90</b>

Manguito de protección contra incendios. / *União de proteção contra incêndios.*

Manguito de protección contra incendios tipo MP con insonorización integrada para instalación posterior vista al forjado o paredes, RF 90 / RF 120 (homologación: P-BA 354/1998. Z-19.17-1271, según DIN 4102-2).

*União de proteção contra incêndios classe MP com insonorização integrada para instalação posterior ao reboco ou muros (visível), RF 90 / RF 120*

*(homologação: P-BA 354/1998. Z-19.17-1271, conforme DIN 4102-2)*



	Modelo	U/	n.º	Ref.	€
Ø250ml	-	10	-	<b>338871222</b>	<b>27,18</b>

Lubricante. / *Lubrificante.*

Embalajes / *Embalagens*

	ANCHO	LARGO	ALTO
DB7	30	20	15
DB5	30	40	15
DB4	30	40	30
DB3	40	60	30
A-4	40	40	40
F	(FARDO)		
B	(BOLSA)		

**Ventilación activa**

Ventilação ativa

# Evacuación y Saneamiento

EDIFICACIÓN



### TUBERÍA INNECESARIA

El concepto es simple: los productos de ventilación activa de evacuación Studor reemplazan los sistemas de ventilación tradicionales secundario y terciario y evitan la pérdida de sellos de agua en los sifones.

#### TUBAGEM DESNECESSÁRIA

O conceito é simples: os produtos de ventilação ativa de evacuação Studor substituem os sistemas de ventilação secundária tradicionais secundário e terciário e evitam a perda de vedações de água nos sifões.

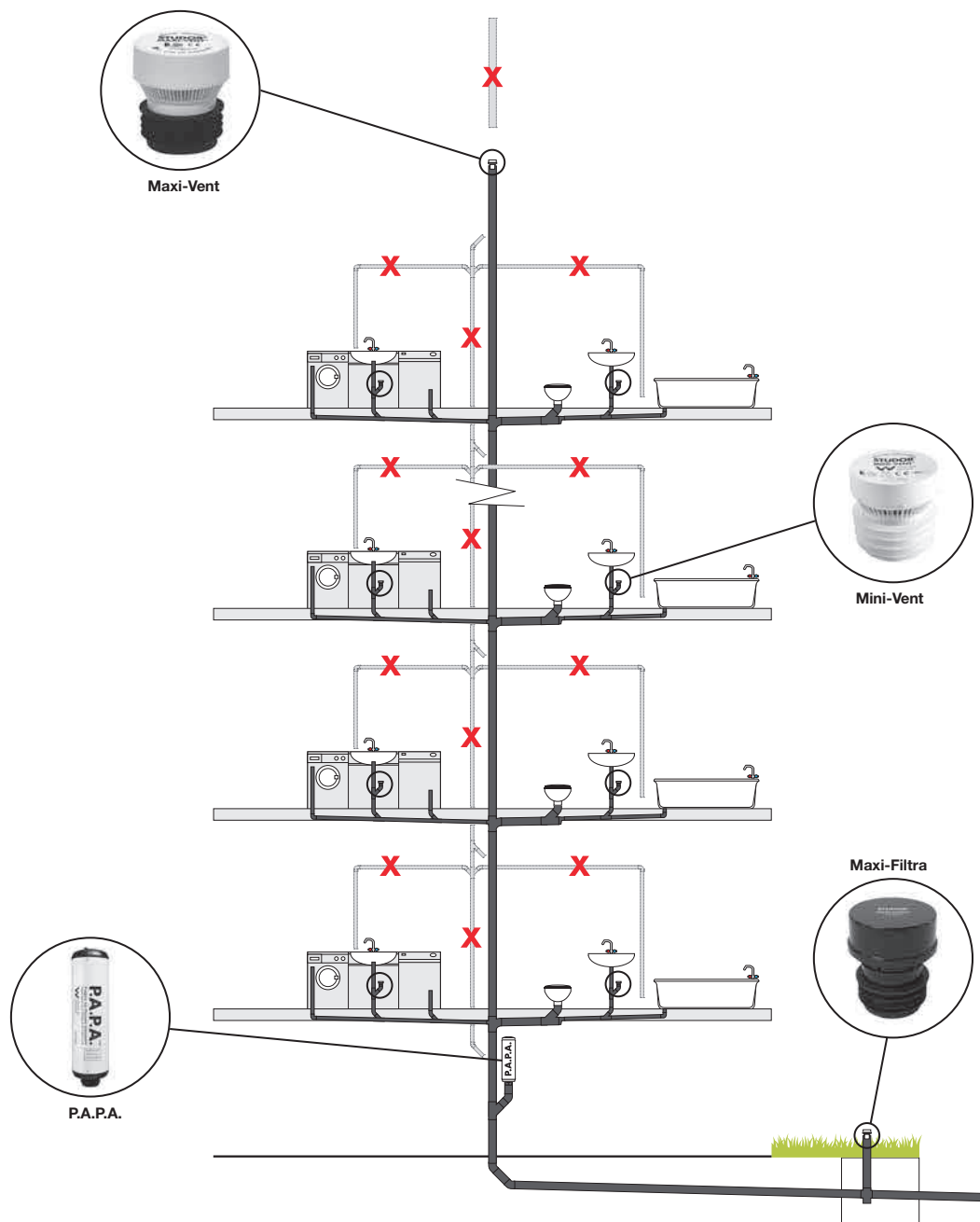







# Accesorios saneamiento enterrado

Acessórios de  
saneamento enterrado

# Evacuación y Saneamiento

EDIFICACIÓN

**REDI**

  
**aliaxis**



Color Gris / Cór Cinza: Ral 7037 • Color Teja / Cór Telha: Ral 8023

CON JUNTA / COM JUNTA FACETADA



45°

Medida	Ref.	U/	n.º	Ref.	U/Pallet	€
110 SN8	32243	10	A-5	030115E	120	11,37
125	32244	8	A-13	080125E	80	13,87
160	32001	4	A-13	030165E	32	30,93
200	32002	2	A-13	032051	20	74,73
250	32003	1	A-13	0302591	12	209,71
315	32004	1	A-7	1303091	5	503,70
400 *	32131	1	80x120x55	N304091	2	620,10
500 *	32132	1	80x120x70	N305091	1	1.134,75
630 *	-	-	-	N306391	1	2.018,79

Derivación 45° macho/hembra, con junta labiada. Color Teja.  
Forquilha 45° macho/fêmea, com o-ring labial. Cór Telha.



45°

Medida	Ref.	U/	n.º	Ref.	U/Pallet	€
160-110	-	-	-	0311741	48	40,91
160-125 +	32095	4	A-5	0311832	48	42,14
200-125 +	32096	2	A-4	0313832	32	76,25
200-160	32097	2	A-5	0312151	25	79,37
250-160	32206	1	A-12	1444041	16	229,50
250-200	32207	1	A-5	1444141	12	234,29
315-110 *	32170	1	-	1443451	10	408,67
315-125 *	32171	1	-	1443541	10	408,67
315-160	32208	1	A-13	1444241	10	408,67
315-200	32209	1	A-15	1444342	8	408,67
315-250 *	32195	1	A-15	1444551	1	595,83
400-110 *	32172	1	-	1444441	5	625,81
400-125 *	32173	1	-	1443341	5	625,81
400-160 *	32210	1	A-7	1446641	5	625,81
400-200 *	32211	1	A-15/A-17	1447741	4	625,81
500-110 *	32245	1	-	1445141	2	709,99
500-125 *	32246	1	-	1445241	2	713,57
500-160 *	32247	1	-	1445341	2	1.117,50
500-200 **	32248	1	-	1445442	2	1.117,50

Derivación 45° hembra/hembra, reducida al centro, con junta labiada. Color Teja.

Forquilha 45° fêmea/fêmea, redução ao centro, com o-ring labial. Cór Telha.



45°

Medida	Ref.	U/	n.º	Ref.	U/Pallet	€
110	-	-	-	0441141	96	11,77
125	-	-	-	0441241	64	13,97
160	32094	4	A-5	0441641	32	36,66
200	32203	2	A-15	1442041	20	115,10
250	32204	1	A-13	1442551	10	251,66
315	32205	1	A-7	1443041	4	577,08

Derivación 45° hembra/hembra, con junta labiada. Color Teja.  
Forquilha 45° fêmea/fêmea, com o-ring labial. Cór Telha.



45°

Medida	Ref.	U/	n.º	Ref.	U/Pallet	€
125-110	-	-	-	031925E	80	9,97
160-110	32068	4	A-5	031165E	56	32,86
160-125	32069	4	A-5	031365E	48	37,51
200-110	32070	2	A-4	031355E	32	68,49
200-125	32071	2	A-4	031375E	32	72,57
200-160	32072	2	A-12	031205E	24	74,19
250-110	-	-	-	0313391	20	204,87
250-125	-	-	-	D313491	16	204,87
250-160	32073	1	A-12	0314091	20	217,07
250-200	32074	1	A-5	0314191	14	220,43
315-110 *	32174	1	A-13	1318051	10	408,67
315-125 *	32175	1	-	1318151	9	408,67
315-160	32075	1	A-13	0314291	12	487,34
315-200	32076	1	A-15	0314391	10	510,09
315-250	32135	1	A-7	D314491	5	568,43
400-110 *	32176	1	A-7	1314451	4	625,81
400-125 *	32177	1	-	1313351	4	625,81
400-160 *	32136	1	A-7	1316651	4	682,97
400-200 *	32137	1	A-15/17	1317751	4	700,25
400-250 *	32138	1	-	D314691	3	753,50
400-315 *	32139	1	A-7/7	D314791	3	753,50
500-110 *	32212	1	-	1315051	2	640,68
500-125 *	32213	1	-	1315251	2	644,51
500-160 *	32140	1	-	1315351	2	1.075,24
500-200 *	32141	1	Palet	1315451	2	1.075,24
500-250 *	32142	1	Palet	D314991	3	1.242,24
500-315 *	32143	1	-	D315091	1	1.242,24
500-400 *	32144	1	-	D315191	1	1.333,76

Derivación 45° macho/hembra, reducida al centro, con junta labiada. Color Teja.

Forquilha 45° macho/fêmea, redução ao centro, com o-ring labial. Cór Telha.



87°-30'

Medida	Ref.	U/	U/Pallet	€
110	SN8 32241	10	A-12 034115E	160 9,65
125	32242	8	A-12 081125E	96 11,71
160	32005	6	A-13 081165E	40 29,08
200	32006	4	A-15 081205E	30 62,38
250	32007	2	A-15 034259I	18 173,39
315	32008	1	A-13 134309I	8 412,82
400	* 32133	1	A-7/7 134405I	2 620,10
500	* 32134	1	80x120x65 N34509I	1 1.410,84
630	* -	-	- N34639I	1 2.112,04

Derivación 87° - 30' macho/hembra, con junta labiada. Color Teja.  
Forquilha 87° - 30' macho/fêmea, com o-ring labial. Cór Telha.



87°-30'

Medida	Ref.	U/	U/Pallet	€
160-110	32098	4	A-4 035174I	64 37,61
160-125 *	32249	6	A-13 046364I	60 37,25
200-110 *	32250	4	A-13 046015I	33 98,49
200-125 *	32251	4	A-13 046024I	32 98,49
200-160	32222	4	A-13 046064I	30 99,47
250-110 *	32252	1	A-12 146114I	18 187,15
250-125 *	32253	1	A-12 146124I	18 205,16
250-160 *	32254	1	A-12 146164I	18 230,29
250-200 *	32255	1	A-5 146204I	15 252,20
315-110 *	32178	1	A-5 146414I	9 274,16
315-125 *	32179	1	- 146434I	10 274,16
315-160 *	32223	1	A-13 146425I	10 274,16
315-200 *	32168	1	A-13 146445I	10 279,61
400-110 *	32180	1	A-15/17 146554I	5 405,09
400-125 *	32181	1	- 146334I	4 405,09
400-160 *	32224	1	A-7 146664I	5 472,54
400-200 *	32169	1	A-7 146774I	4 454,39
400-250 *	32182	1	- 146884I	4 514,81
400-315 *	32183	1	- 146994I	3 533,56
500-110 *	32258	1	- 146504I	2 672,29
500-125 *	32259	1	- 146514I	2 676,24
500-160 *	32260	1	- 146524I	2 675,11
500-200 *	32261	1	- 146534I	2 829,40

Derivación 87°-30', hembra/hembra, reducida al centro, con junta labiada. Color Teja.  
Forquilha 87°-30', fêmea/fêmea, redução ao centro, com o-ring labial. Cór Telha.

SN8 : Rigidez anular. / Rigidez anular.

- \* : Consultar plazo de entrega. / Consultar prazo de entrega.
- ◇ : Producto manipulado. / Produto manipulado.
- + : Color gris. / Cór Cinza.



87°-30'

Medida	Ref.	U/	U/Pallet	€
125	-	-	- 045124I	80 26,48
160	32093	4	A-5 045164I	40 30,53
200	32155	4	A-15 145204I	25 107,71
250	32156	2	A-15 145254I	15 246,98
315	32157	1	A-7 145304I	6 481,38
400	32233	1	- 145405I	2 832,93

Derivación 87°-30', hembra/hembra, con junta labiada. Color Teja.  
Forquilha 87°-30', fêmea/fêmea, com o-ring labial. Cór Telha.



87°-30'

Medida	Ref.	U/	U/Pallet	€
125-110	-	-	- 035725I	96 27,32
160-110	32077	6	A-5 035165E	80 33,48
160-125	32078	6	A-13 035365I	70 34,88
200-110	32214	4	A-13 035015E	32 55,96
200-125	32215	4	A-13 035025E	32 47,89
200-160	32079	4	A-13 035205E	32 51,73
250-110	32216	1	A-12 035355I	20 99,47
250-125 +	32217	1	A-12 035345I	18 109,01
250-160 *	32145	1	A-12 035405I	18 166,08
250-200 *	32146	1	A-5 035385I	18 181,85
315-110 *	32184	1	A-12 135225I	10 274,16
315-125 *	32185	1	- 135335I	10 274,16
315-160 *	32147	1	A-12 135445I	12 266,22
315-200 *	32148	1	A-13 135555I	12 274,16
315-250	32149	1	A-7 D35469I	6 426,14
400-110 *	32186	1	- 135415I	5 405,09
400-125 *	32187	1	- 135425I	5 405,09
400-160 *	32150	1	A-15/17 135665I	4 425,70
400-200 *	32151	1	- 135775I	4 445,46
400-250 *	32188	1	- 135885I	4 472,54
400-315 *	32189	1	A-7 135995I	4 485,32
500-110 *	32218	1	- 135505I	4 646,41
500-125 *	32219	1	- 135525I	4 650,25
500-160 *	32220	1	- 135535I	4 654,09
500-200 *	32221	1	- 135545I	2 797,53
500-250	32267	1	- D35499I	2 1.267,01
500-315	32268	1	- D35509I	2 1.594,68
500-400	32271	1	- D35519I	1 1.714,58

Derivación 87°-30', macho/hembra, reducida al centro, con junta labiada. Color Teja.  
Forquilha 87°-30', macho/fêmea, redução ao centro, com o-ring labial. Cór Telha.



87°-30°

Medida	Ref.	U/ Caja	n.º	Ref.	U/Pallet	€
250	<b>32023</b>	1	A-5	<b>1402591</b>	16	<b>188,81</b>
315	<b>32035</b>	1	A-13	<b>1403091</b>	8	<b>457,79</b>

Te macho/hembra 87°-30° con boca de registro, con junta labiada.  
Color Teja.

Forquilha macho/fêmea 87°-30° com boca de registo, com o-ring labial. Côr Telha.



Medida	Ref.	U/ Caja	n.º	Ref.	U/Pallet	€
110	<b>32263</b>	12	A-9	<b>061115E</b>	360	<b>5,45</b>
125	<b>32264</b>	10	A-9	<b>061125E</b>	240	<b>7,95</b>
160	<b>32054</b>	8	A-4	<b>061165E</b>	144	<b>17,36</b>
200	<b>32055</b>	4	A-12	<b>061205E</b>	64	<b>33,96</b>
250	<b>32056</b>	1	A-9	<b>0612591</b>	36	<b>94,48</b>
315	<b>32057</b>	2	A-5	<b>0613091</b>	20	<b>151,18</b>
400	<b>32065</b>	1	A-13	<b>0614091</b>	12	<b>241,92</b>
500	<b>32194</b>	1	A-15	<b>1615051</b>	4	<b>525,92</b>
630	-	-	-	<b>D616391</b>	3	<b>1.623,81</b>

Manguito dilatación hembra-hembra, con junta labiada.  
Color Teja. SIN tope.

União dilatação fêmea-fêmea, com o-ring labial. Côr Telha.  
SEM tope.



Medida	Ref.	U/ Caja	n.º	Ref.	U/Pallet	€
110	-	-	-	<b>063115E</b>	360	<b>6,83</b>
125	-	-	-	<b>063125E</b>	240	<b>8,62</b>
160	<b>32019</b>	8	A-4	<b>063165E</b>	144	<b>17,36</b>
200	<b>32020</b>	4	A-12	<b>063205E</b>	64	<b>33,96</b>
250	<b>32021</b>	1	A-9	<b>0632591</b>	36	<b>94,48</b>
315	<b>32022</b>	2	A-5	<b>0633091</b>	20	<b>151,18</b>
400	<b>32062</b>	1	A-13	<b>0634091</b>	12	<b>241,92</b>
500	<b>32226</b>	1	A-15	<b>1635051</b>	4	<b>525,92</b>

Manguito dilatación hembra-hembra, con junta labiada.  
Color Teja. CON tope.

União dilatação fêmea-fêmea, com o-ring labial. Côr Telha.  
COM tope.



Ángulo - Medida	Ref.	U/ Caja	n.º	Ref.	U/Pallet	€
15° 110 SNB	-	-	-	<b>010115E</b>	320	<b>3,87</b>
15° 125	-	-	-	<b>010125E</b>	200	<b>6,03</b>
15° 160	<b>32099</b>	6	A-4	<b>010165E</b>	104	<b>13,75</b>
15° 200	<b>32100</b>	5	A-5	<b>010205E</b>	64	<b>27,53</b>
15° 250	<b>32101</b>	2	A-12	<b>0102591</b>	36	<b>73,88</b>
15° 315	<b>32102</b>	1	A-4	<b>0103091</b>	18	<b>116,35</b>
15° 400	<b>32125</b>	1	A-15	<b>1104091</b>	10	<b>350,88</b>
15° 500 *o	<b>32126</b>	1	-	<b>N105091</b>	2	<b>599,64</b>
15° 630 ◊	-	-	-	<b>N106391</b>	1	<b>1.136,67</b>
30° 110 SNB	-	-	-	<b>0111151</b>	320	<b>3,58</b>
30° 125	-	-	-	<b>011125E</b>	200	<b>6,43</b>
30° 160	<b>32103</b>	6	A-4	<b>011165E</b>	104	<b>15,28</b>
30° 200	<b>32104</b>	5	A-13	<b>011205E</b>	60	<b>30,53</b>
30° 250	<b>32105</b>	2	A-12	<b>0112591</b>	36	<b>81,80</b>
30° 315	<b>32106</b>	1	A-12	<b>0113091</b>	18	<b>128,82</b>
30° 400	<b>32127</b>	1	A-15	<b>1114091</b>	8	<b>394,10</b>
30° 500 *o	<b>32128</b>	1	Palet	<b>N115091</b>	2	<b>785,48</b>
30° 630 ◊	-	-	-	<b>N116391</b>	1	<b>1.136,67</b>
45° 110 SNB	<b>32237</b>	20	A-12	<b>012115E</b>	280	<b>4,97</b>
45° 125	<b>32238</b>	15	A-5	<b>070125E</b>	184	<b>5,95</b>
45° 160	<b>32009</b>	12	A-13	<b>070165E</b>	80	<b>16,24</b>
45° 200	<b>32010</b>	10	A-14	<b>070205E</b>	40	<b>37,92</b>
45° 250	<b>32011</b>	4	A-15	<b>0122591</b>	27	<b>100,74</b>
45° 315	<b>32012</b>	2	A-14	<b>0123091</b>	14	<b>145,83</b>
45° 400	<b>32013</b>	1	A-14	<b>1124091</b>	7	<b>435,93</b>
45° 500	<b>32116</b>	1	A-15/17	<b>1125091</b>	4	<b>651,44</b>
45° 630 ◊	-	-	-	<b>N126391</b>	1	<b>1.136,67</b>
67°-30° 110 SNB	-	-	-	<b>013115E</b>	240	<b>4,82</b>
67°-30° 125	-	-	-	<b>013125E</b>	160	<b>7,98</b>
67°-30° 160	<b>32040</b>	6	A-12	<b>013165E</b>	80	<b>18,42</b>
67°-30° 200	<b>32041</b>	4	A-5	<b>013205E</b>	40	<b>40,20</b>
87°-30° 110 SNB	<b>32239</b>	20	A-5	<b>071115E</b>	200	<b>5,99</b>
87°-30° 125	<b>32240</b>	15	A-13	<b>071125E</b>	160	<b>9,93</b>
87°-30° 160	<b>32014</b>	12	A-15	<b>071165E</b>	80	<b>17,78</b>
87°-30° 200	<b>32015</b>	6	A-15	<b>071205E</b>	40	<b>40,43</b>
87°-30° 250	<b>32016</b>	2	A-5	<b>0142591</b>	20	<b>126,32</b>
87°-30° 315	<b>32017</b>	1	A-13	<b>0143091</b>	10	<b>210,14</b>
87°-30° 400	<b>32018</b>	1	A-14	<b>1144091</b>	6	<b>582,60</b>
87°-30° 500	<b>32225</b>	1	80x120x55	<b>1145091</b>	2	<b>1.304,37</b>
87°-30° 630 ◊	-	-	-	<b>N146391</b>	1	<b>1.454,66</b>

Codo macho/hembra, con junta labiada. Color Teja  
Curva macho/fêmea, com o-ring labial. Côr Telha.



45°

87°-30'

Ángulo - Medida	Ref.	U/	U/	n.º	Ref.	U/Pallet	€
45° 110	-	-	-	-	023115E	240	13,37
45° 125 +	-	-	-	-	0231242	160	15,24
45° 160	32107	6	A-12		0231641	80	22,95
45° 200	32158	10	A-14		0232041	40	45,48
45° 250	32159	4	A-15		1232541	27	135,62
45° 315	32160	2	A-7		1233041	12	196,36
45° 400	32234	1	A-14		1234051	6	497,61
87°-30' 110	-	-	-	-	024135E	200	13,66
87°-30' 125 +	-	-	-	-	0241242	144	15,24
87°-30' 160	32108	6	A-13		0241651	64	25,50
87°-30' 200	32161	6	A-15		0242151	32	54,42
87°-30' 250	32162	2	A-13		1242541	20	170,06
87°-30' 315	32163	1	A-13		1243041	10	282,87
87°-30' 400	32235	1	A-15/17		1244051	5	677,89

Codo hembra/hembra, con junta labiada. Color Teja

Curva fêmea/fêmea, com o-ring labial. Cór Telha.



A

B

C

Medida H / M	Ref.	U/	U/	n.º	Ref.	U/Pallet	€
A 110-125	32262	20	A-4		051325E	280	5,79
A 110-160	32024	20	A-13		051165E	240	9,17
B 110-200 *	32190	1	A-2		1533551	120	42,39
B 110-250	32028	2	A-8		0534151	80	64,80
A 125-160	32025	4	A-11		051365E	240	9,17
A 125-200	32026	4	A-9		051205E	120	22,93
B 125-250	32029	4	A-9		0534251	80	119,83
A 160-200	32027	4	A-9		051405E	120	31,70
A 160-250	32030	2	A-9		0514651	85	39,98
B 160-315 *	32032	1	A-8		0534851	40	45,10
B 160-400	-	-	-	-	1536051	26	43,79
A 200-250	32031	1	A-9		051255E	60	52,93
A 200-315	32033	1	A-4		051335E	32	73,78
B 200-400	32192	1	A-12		1536551	26	186,96
A 250-315 *	32034	1	A-4		0513091	32	85,34
B 250-400	32193	1	A-12		1537091	24	255,68
A 315-400	32063	1	A-4		0519291	18	194,10
c 400-500 *	32129	1	A-14		D519491	4	503,83

Ampliación excéntrica hembra-macho, con junta labiada. Color Teja.

Ampliação excêntrica fêmez-macho, com o-ring labial. Cór Telha.

H = Hembra-fêmea - M = Macho-macho.

SN8 : Rigidez anular. / Rigidez anular.

\* : Consultar plazo de entrega. / Consultar prazo de entrega.

◊ : Producto manipulado. / Produto manipulado.

+ : Color gris. / Cór Cinza.



Medida	Ref.	U/	U/	n.º	Ref.	U/Pallet	€
110	32228	20	A-11		066110E	1200	3,00
125	32256	15	A-11		066120E	800	3,81
160	32050	10	A-8		066160E	440	8,42
200	32051	6	A-8		066200E	200	13,85
250	32052	4	A-9		0662501	114	44,02
315	32053	1	A-8		0663001	67	82,00
400	32064	1	A-19		06640M1	50	125,09
500 *	32130	1	A-17		D665001	18	425,80

Tapón macho ciego para encolar. Color Teja.

Tampão macho cego. Cór Telha.



Medida	Ref.	U/	U/	n.º	Ref.	U/Pallet	€
110	-	-	-	-	1652501	560	6,39
125	-	-	-	-	1653001	400	7,99
160	32229	10	A-9		1651601	240	13,62
200	32230	6	A-9		1652001	120	22,93
250	32231	4	A-11		1652501	100	59,39
315	32232	1	A-8		1653001	50	87,24

Tapón macho con registro, para encolar. Color Teja.

Tampão macho com registro, para colar. Cór Telha.



Medida	Ref.	U/	U/	n.º	Ref.	U/Pallet	€
110	-	-	-	-	06613F1	1560	1,87
125	-	-	-	-	06615F1	1520	2,01
160	32197	10	A-2		06617F1	720	6,92
200	32198	6	A-2		06621F1	480	8,97
250	32199	4	A-11		06628F1	30	19,52
315	32200	1	A-11		06634F1	15	32,53
400	32295	1	A-19		06640F1	50	100,11

Tapón hembra para encolar. Color Teja.

Tampão fêmea. Cór Telha.



## S-197

Medida	Ref.	U/	U/	n.º	Ref.	U/Pallet	€
250	27004	12	A-14		-	-	29,69
315	27028	4	A-4		-	-	54,02

Tapón base, para encolar. Color Teja.

Tampão base, para colar. Cór Telha.





90°

Medida	Ref.	U/	U/Pallet	€
200-160	<b>32164</b>	6 A-5	<b>0434351</b>	80 <b>25,18</b>
250-160	<b>32165</b>	5 A-5	<b>1424251</b>	64 <b>32,80</b>
315-160	-	-	<b>142525E</b>	64 <b>58,31</b>
315-200	-	-	<b>1425551</b>	64 <b>91,66</b>

Toma injerto 90°, con junta labiada. Color Teja.

Forquilha 90°, com o-ring labial. Cór Telha.



45°

Medida	Ref.	U/	U/Pallet	€
160-125	<b>32042</b>	12 A-13	<b>0438091</b>	120 <b>20,98</b>
200-125	<b>32043</b>	8 A-13	<b>0438291</b>	80 <b>23,47</b>
200-160	<b>32044</b>	6 A-13	<b>0438491</b>	60 <b>30,31</b>
250-125	<b>32045</b>	6 A-13	<b>0438691</b>	70 <b>31,05</b>
250-160	<b>32046</b>	5 A-13	<b>0438891</b>	48 <b>40,38</b>
315-125	<b>32047</b>	6 A-13	<b>1439091</b>	40 <b>49,51</b>
315-160	<b>32048</b>	3 A-13	<b>0439491</b>	30 <b>59,99</b>
315-200	-	-	<b>1433291</b>	20 <b>58,24</b>
400-125	<b>32049</b>	6 A-13	<b>1439191</b>	40 <b>59,60</b>
400-160	<b>32059</b>	3 A-13	<b>1439591</b>	24 <b>68,97</b>
400-200	-	-	<b>D434291</b>	1 <b>66,96</b>
500-125	<b>32293</b>	1 -	<b>1439291</b>	5 <b>67,49</b>
500-160	<b>32294</b>	1 -	<b>1439691</b>	24 <b>97,37</b>

Toma injerto 45°, con junta labiada. Color Gris.

Forquilha 45°, com o-ring labial. Cór Cinza.



Medida	Ref.	U/	U/Pallet	€
136-110	<b>32060</b>	2 A-2	<b>0621191</b>	240 <b>18,87</b>
160-125	<b>32061</b>	2 A-2	<b>0621291</b>	144 <b>28,45</b>
190-160	<b>32058</b>	2 A-9	<b>0621691</b>	80 <b>44,92</b>
242-200	<b>32067</b>	1 A-9	<b>0622091</b>	60 <b>103,12</b>

Enlace mixto gres-PVC. Color Teja (unión a PVC, Macho Encolar).

União mista granito-PVC. Cór Telha (união PVC, Macho colar).



Medida	Ref.	U/	U/Pallet	€
110	<b>32080</b>	15 A-11	<b>0641191</b>	520 <b>13,68</b>
125	<b>32081</b>	10 A-11	<b>0641291</b>	432 <b>14,75</b>
160	<b>32082</b>	5 A-11	<b>0641642</b>	288 <b>26,07</b>
200	<b>32083</b>	4 A-9	<b>0642042</b>	96 <b>50,38</b>

Manguito pasamuros, Superficie granulada, para mejor agarre al cemento.

União passamuros. Superfície granulada, para melhor aderência do cimento.



# Sistema colector | Sistema colector

Colectores y terminales | Colectores e terminais

Injertos Easy Clip | Enxertos Easy Clip

# Evacuación y Saneamiento

EDIFICACIÓN







**REFORZADA**  
REFORÇADO



**DURABILIDAD FRENTE A CONDICIONES EXTREMAS**  
DURABILIDADE EM CONDIÇÕES EXTREMAS

Altas prestaciones. Fabricada en poliamida y fibra de vidrio con material estabilizado contra las radiaciones ultravioleta.

Alto desempenho. Fabricada em poliamida e fibra de vidro com material estabilizado contra as radiações ultravioleta.

L-15



**S-315**

Medida	Ref.	Color/Côr	Carga	U/	U	n.º	€
315x400	27020	●	L-15	1	A-8	112,11	
315x400	27096	●	A-15	1	-	123,32	

Terminal **tapa** diámetro 315 encolar - cuadrado 400x400.  
Terminal tampa diâmetro colar 315 - quadrado 400x400.

**PROXIMAMENTE DISPONIBLE**  
DISPONÍVEL EM BREVE

A-15



L-15



**S-199**

Medida	Ref.	Color/Côr	Carga	U/	U	n.º	€
250x320	27017	●	L-15	4	A-4	69,13	
250x350	27094	●	A-15	4	-	76,04	

Terminal **tapa** diámetro 250 encolar - cuadrado 320x320.  
Terminal tampa diâmetro colar 250 - quadrado 320x320.

**PROXIMAMENTE DISPONIBLE**  
DISPONÍVEL EM BREVE

A-15



L-15



**S-316**

Medida	Ref.	Color/Côr	Carga	U/	U	n.º	€
315x400	27022	●	L-15	1	A-8	102,45	
315x400	27097	●	A-15	1	-	112,70	

Terminal **rejilla** diámetro 315 encolar - cuadrado 400x400.  
Terminal grelha diâmetro colar 315 - quadrado 400x400.

**PROXIMAMENTE DISPONIBLE**  
DISPONÍVEL EM BREVE

A-15



L-15



**S-200**

Medida	Ref.	Color/Côr	Carga	U/	U	n.º	€
250x320	27018	●	L-15	4	A-4	63,27	
250x350	27095	●	A-15	4	-	69,60	

Terminal **rejilla** diámetro 250 encolar - cuadrado 320x320.  
Terminal grelha diâmetro colar 250 - quadrado 320x320.

**PROXIMAMENTE DISPONIBLE**  
DISPONÍVEL EM BREVE

A-15



**REUESTO TAPAS / TAMPA DE REPOSIÇÃO**

Medida	Ref.	Color/Côr	Carga	U/	U	n.º	€
315	27060	●	-	1	A-19	72,74	
315	27059	●	-	1	A-19	73,93	
315	27061	●	-	1	A-19	73,93	
315	27062	●	-	1	A-19	73,93	

Repuesto tapa, **Clase L-15** (incluye 3 tornillos).  
Tampa de reposição, Classe A 15 (contém 3 parafusos).

Medida	Ref.	Color/Côr	Carga	U/	U	n.º	€
315	27054	●	-	1	A-19	68,75	
315	27053	●	-	1	A-19	69,94	
315	27055	●	-	1	A-19	69,94	

Repuesto rejilla, **Clase L-15** (incluye 3 tornillos).  
Grelha de reposição, Classe A 15 (contém 3 parafusos).

Medida	Ref.	Color/Côr	Carga	U/	U	n.º	€
250	27064	●	-	1	A-4	47,54	
250	27063	●	-	1	A-4	48,35	
250	27065	●	-	1	A-4	48,35	
250	27066	●	-	1	A-4	48,35	

Repuesto tapa, **Clase L-15** (incluye 3 tornillos).  
Tampa de reposição, Classe A 15 (contém 3 parafusos).

Medida	Ref.	Color/Côr	Carga	U/	U	n.º	€
250	27057	●	-	1	A-11	40,41	
250	27056	●	-	1	A-11	43,55	
250	27058	●	-	1	A-11	43,55	

Repuesto rejilla, **Clase L-15** (incluye 3 tornillos).  
Grelha de reposição, Classe A 15 (contém 3 parafusos).

**N**



### S-1000

Medida	Ref.	Carga	U/			n.º	€
Ø250/315	<b>27098</b>	● C-250	1	-	-	-	<b>129,60</b>
Ø250/315	<b>27100</b>	● D-400	1	-	-	-	<b>149,04</b>

Terminal rejilla de fundición dúctil con tratamiento con esmalte Epoxi-Poliéster.  
*Terminal Grelha de ferro fundido dúctil com tratamento de esmalte Epoxi-Poliéster.*

**N**



### S-2000

Medida	Ref.	Carga	U/			n.º	€
Ø250/315	<b>27099</b>	● C-250	1	-	-	-	<b>141,82</b>
Ø250/315	<b>27101</b>	● D-400	1	-	-	-	<b>163,09</b>

Terminal tapa de fundición dúctil con tratamiento con esmalte Epoxi-Poliéster.  
*Terminal tampa de ferro fundido dúctil com tratamento de esmalte Epoxi-Poliéster.*



### S-194

Medida	Ref.	Color/Côr	U/			n.º	€
250x110x160 H	<b>27001</b>	●	4	A-14	-	-	<b>70,70</b>
315x160x200 H	<b>27025</b>	●	1	A-13	-	-	<b>135,76</b>

Colector sífónico, 3 entradas, 1 salida.  
Repuesto tapa registro Ref. 27024 - Ø 250 - 4,02 €  
Ref. 27045 - Ø 315 - 5,67 €

*Colector sífónico, 3 entradas, 1 saída.*  
*Acessório tampa registro Ref. 27024 - Ø 250 - 4,02 €*  
*Ref. 27045 - Ø 315 - 5,67 €*



### S-212

Medida	Ref.	Color/Côr	U/			n.º	€
250x110x160 H	<b>27008</b>	●	4	A-14	-	-	<b>83,25</b>
250x160x160 H	<b>27049</b>	●	2	A-14	-	-	<b>85,16</b>
315x160x200 H	<b>27027</b>	●	1	A-13	-	-	<b>192,56</b>
315x200x200 H	<b>27050</b>	●	1	A-13	-	-	<b>192,56</b>

Colector inspección 4 bocas. (Con fondo).  
*Colector inspeção 4 bocas. (Com fundo).*



### S-195

Medida	Ref.	Color/Côr	U/			n.º	€
250x160 H	<b>27002</b>	●	4	A-15	-	-	<b>70,70</b>

Sifón en línea 1 entrada de 160, 1 salida de 160.  
Repuesto tapa registro Ref. 27024 - 4,02 €  
*Sifão em linha 1 entrada de 160, 1 saída de 160.*  
*Acessório tampa registro Ref. 27024 - 4,02 €*



### S-431

Medida	Ref.	Color/Côr	U/			n.º	€
400-160	<b>32304</b>	●	-	-	-	-	<b>324,68</b>
400-200	<b>32201</b>	●	1	A-15	-	-	<b>324,68</b>

Colector 2 salidas. (Con fondo).  
*Colector 2 saídas. (Com fundo).*



### S-196

Medida	Ref.	Color/Côr	U/			n.º	€
250x110x160 H	<b>27003</b>	●	4	A-14	-	-	<b>70,70</b>
250x160x160 H	<b>27047</b>	●	2	A-14	-	-	<b>72,50</b>
315x160x200 H	<b>27026</b>	●	1	A-13	-	-	<b>135,76</b>
315x200x200 H	<b>27048</b>	●	1	A-13	-	-	<b>137,69</b>

Colector 4 bocas.  
*Colector 4 bocas.*



### S-221

Medida	Ref.	Color/Côr	U/			n.º	€
250x160 H	<b>27067</b>	●	4	A-15	-	-	<b>82,02</b>
315x200 H	<b>27068</b>	●	1	A-13	-	-	<b>179,41</b>

Colector inspección, 2 bocas, con junta labiada. (Con fondo).  
*Colector inspeção, 2 bocas, com junta facetada. (Com fundo).*



Medida	Ref.	Color/Côr	U/	n.º	€
110	<b>32228</b>		20	A-11	<b>3,00</b>
160	<b>32050</b>		10	A-8	<b>8,42</b>
200	<b>32051</b>		6	A-8	<b>13,85</b>

Tapón macho ciego.  
Tampão macho cego. Cór Telha.



### S-197

Medida	Ref.	Color/Côr	U/	n.º	€
250 H	<b>27004</b>		12	A-14	<b>29,69</b>
315 H	<b>27028</b>		4	A-4	<b>54,02</b>

Tapón base.  
Tampão base.



### S-198

Medida	Ref.	Color/Côr	U/	n.º	€
250x300	<b>27005</b>		4	A-13	<b>43,16</b>

Alargadera diámetro 250 M. largo 300  
Aumento diámetro 250 M. comprimento 300.



### S-432

Medida	Ref.	Color/Côr	U/	n.º	€
400-200	<b>32236</b>		1	A-14	<b>362,87</b>

Colector 4 vías hembra.  
Colector 4 vias fêmea



### S-513

Medida	Ref.	Color/Côr	U/	n.º	€
Ø500x250x315	<b>27083</b>		1	Palet	<b>430,76</b>

Colector inspección.  
Colector inspeccão.



### A-63

Medida	Ref.	Color/Côr	U/	n.º	€
250-90	<b>27023</b>		1	A-11	<b>24,50</b>
315-110	<b>27036</b>		1	A-8	<b>30,87</b>

Kit sumidero (para realizar un sumidero sifónico a partir de la rejilla S-200 y S-316).  
Kit sumidouro (para fazer um sumidouro sifónico a partir da grelha S-200 y S-316).



### S-372

Medida	Ref.	U/	n.º	€
315 M.-400 H.	<b>27035</b>	4	A-13	<b>67,34</b>

Adaptador. Color Teja.  
Adaptador. Cór Telha.



Medida	Ref.	U/	n.º	€
400-315	<b>32202</b>	1	A-8	<b>56,77</b>

Junta reducción.  
Junta redução.



# EASY CLIP

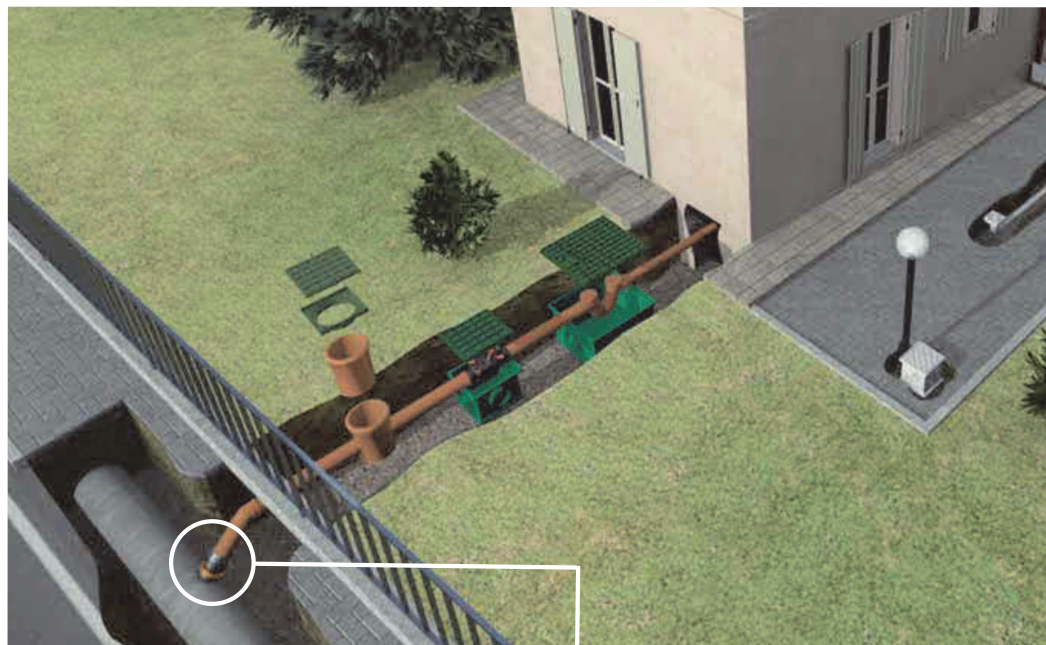

<b>City</b> 	<b>Plus</b> 	<b>Link</b> 	<b>Tech</b> 
 <p><b>Ø160</b></p>  <p>OD 200÷400 PVC</p>  <p>DN ID 250* Corrugado</p>  <p>DN 200÷250 Gres</p> <p><b>Adaptada a Ø más pequeños.</b> <i>Adaptada a Ø mais pequenos.</i> *≥SN8 conforme EN 13476</p>	 <p><b>Ø160</b></p> <p>Con rótula Com junta esférica</p>  <p>OD 315÷1000 PVC</p>  <p>DN 300÷1200 Corrugado</p>  <p>DN 300÷1200 Hormigón / Betão</p> <p><b>Para grandes diámetros, todos los materiales; compensa el asentamiento del terreno.</b> <i>Para todos os diâmetros, todos os materiais; compensa o assentamento do terreno.</i></p>	 <p><b>Ø160</b> <b>Ø 200</b></p>  <p>OD 315÷1000 PVC</p>  <p>DN 300÷1200 Corrugado</p>  <p>DN 300÷1200 Hormigón / Betão</p> <p><b>Para grandes diámetros, adaptado a todos los materiales.</b> <i>Para grandes diâmetros, adaptado a todos os materiais.</i></p>	 <p><b>Ø160</b></p>  <p>DN 250-300-350 Gres</p>  <p>DN 250-300 Hormigón / Betão</p> <p><b>Para tubo de GRES u HORMIGÓN. Adaptado al lavado con cadena.</b> <i>Para tubo de GRES ou BETÃO. Adaptado para lavar com corrente.</i></p>



**EASY CLIP City**

**Instalación en PVC / PP / PE de espesor compacto OD. / Instalação em PVC/PP/PE de espessura compacta OD.**

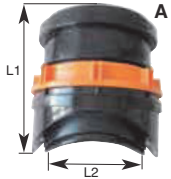
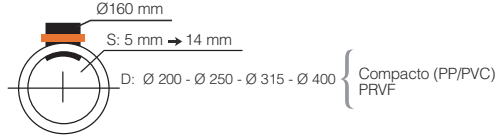
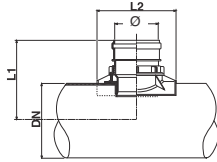

Ø EASY CLIP	Ø TUBO DN	S (mm)	L1	L2	Ref.	U/	U/Pallet	Ref. corona	€	
<b>A</b>	160	200	3-9	255	195	<b>1431158</b>	1	10	AD1513P	<b>81,54</b>
<b>B</b>	160	250	3-15	285	290	<b>1432258</b>	1	48	AD1513P	<b>81,54</b>
<b>B</b>	160	315	3-15	315	290	<b>1433358</b>	6	48	AD1513P	<b>81,54</b>
<b>B</b>	160	400	3-18	390	290	<b>1434458</b>	1	48	AD1513P	<b>81,54</b>

Easy Clip City Ø160 para tubo de pared llena o expandida OD.  
Easy Clip City Ø160 para tubo de parede rígida ou expandida OD.

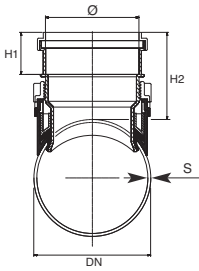

**Instalación en tubo Corrugado > SN8 ID 250 (conforme EN13476).**

*Instalação em tubo Corrugado > SN8 ID 250 (conforme EN13476).*

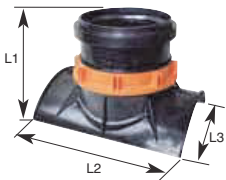
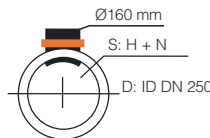
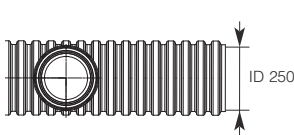

Ø EASY CLIP	Ø TUBO DN	S (mm)	L1	L2	L3	Ref.	U/	U/Pallet	Ref. corona	€
160	250	20-35*	182	290	236	<b>1432658</b>	6	48	AD1513P	<b>111,17</b>

Easy Clip City Ø160 para tubo de pared estructurada ID.  
Easy Clip City Ø160 para tubo de parede estruturada ID.

\* Tubo corrugado SN8  
\* Tubo Corrugado SN8

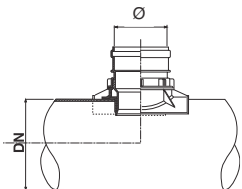

**ID** = Diámetro interno  
Diámetro interno  
**OD** = Diámetro exterior  
Diámetro exterior  
**S** = Espesor de pared  
Espesura da parede  
**DN** = Diámetro nominal  
Diámetro nominal



**EASY CLIP City**

**Instalación para tubo Gres DN 200/250. / Instalação para tubo Gres DN 200/250.**

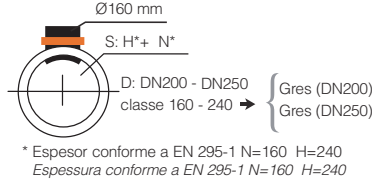
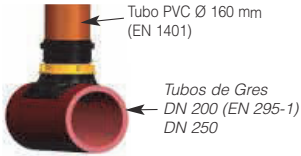

	Ø EASY CLIP	Ø TUBO DN	clase	KNM2	H	L1	L2	L2	Ref.	U/Pallet	Ref. corona	€
Tubo Normal	160	200	160	158	194	290	219		<b>1431658</b>	1 48	AC1KSDZ	<b>111,17</b>
Tubo Extra	160	200	240	152	194	290	219		<b>1431658</b>	1 48	AC1KSDZ	<b>111,17</b>
Tubo Normal	160	250	160	161	182	290	236		<b>1432658</b>	1 48	AC1KSDZ	<b>111,17</b>
Tubo Extra	160	250	240	151	182	290	236		<b>1432658</b>	1 48	AC1KSDZ	<b>111,17</b>

Easy Clip City Ø160 para tubo de pared llena o expandida OD.

Easy Clip City Ø160 para tubo de parede rígida ou expandida OD.

Espesores conforme EN 295-1. / Clase 160/240. / Espessura conforme EN 295-1. / Classe 160/240.

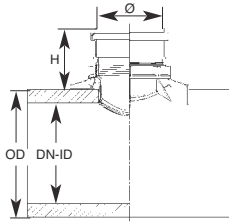

Ø	Ref.	€
160	<b>0996606</b>	<b>4,58</b>

Llave de apriete para injerto Clip 90°.  
Chave de aperto para enxerto Clip 90°.  
(Se incluye una llave de apriete por caja).  
(Incluí uma chave de aperto por caixa).



**EASY CLIP Plus**

EasyClip Plus Ø 160 mm

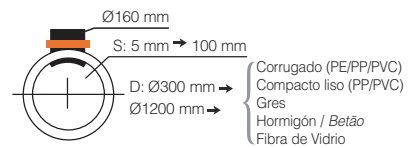
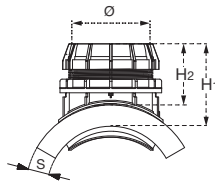

**Instalación en tubo Hormigón o Gres. / Instalação em tubo Betão ou Gres.**

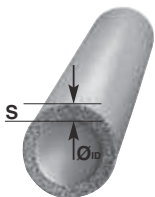

Ø EASY CLIP	Ø TUBO	S (mm)	H1	Ref.	U/Pallet	Ref. corona	€
160	300	20-90	255	<b>1C16058</b>	1 38	AC2CSDZ	<b>180,00</b>
160	400	20-95	255	<b>1E16058</b>	1 38	AC2CSDZ	<b>180,00</b>
160	500	20-100	255	<b>1H16058</b>	1 38	AD2013P / AC2CSDZ	<b>180,00</b>
160	600	20-100	255	<b>1H16058</b>	1 38	AD2013P / AC2CSDZ	<b>180,00</b>
160	700-1200	20-100	255	<b>1K16058</b>	1 38	AD2013P / AC2CSDZ	<b>180,00</b>

Easy Clip Plus Ø160 con rótula para tubo cemento o gres ID.

Easy Clip Plus Ø160 com junta esférica para tubo de cimento o gres ID.





**EASY CLIP Plus**

**Instalación en tubo Corrugado OD. / Instalação em tubo Corrugado OD.**

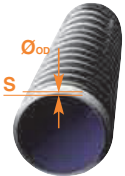

OD Corrugado

Ø EASY CLIP	Ø TUBO	S (mm)	H1	Ref.	U/Box	U/Pallet	Ref. corona	€
160	315	5-30	255	<b>1A16058</b>	1	38	AD2013P	<b>180,00</b>
160	400	6-35	255	<b>1D16058</b>	1	38	AD2013P	<b>180,00</b>
160	500	9-50	255	<b>1G16058</b>	1	38	AD2013P	<b>180,00</b>
160	630	9-50	255	<b>1K16058</b>	1	38	AD2013P / AC2CSDZ	<b>180,00</b>
160	800-1000	20-100	255	<b>1K16058</b>			AD2013P / AC2CSDZ	<b>180,00</b>

Easy Clip Plus Ø160 con rótula para tubo de pared estructurada OD.

Easy Clip Plus Ø160 com junta esférica para tubo de parede estruturada OD.

1160	315	5-30	205	<b>1Y16058</b>	1	38	AD2013P	<b>180,00</b>
160	400	6-35	205	<b>1X16058</b>	1	38	AD2013P	<b>180,00</b>

Easy Clip Plus Ø160 con rótula versión rebajada para tubo de pared estructurada OD.

Easy Clip Plus Ø160 com junta esférica versão rebaxada para tubo de parede estruturada OD.

**Instalación en tubo Corrugado ID. / Instalação em tubo Corrugado ID.**

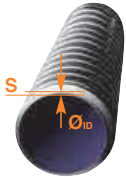

ID Corrugado

Ø EASY CLIP	Ø TUBO	S (mm)	H1	Ref.	U/Box	U/Pallet	Ref. corona	€
160	300	15-30	255	<b>1A16058</b>	1	38	AD2013P	<b>180,00</b>
160	400	30-80	255	<b>1E16058</b>	1	38	AC2CSDZ	<b>180,00</b>
160	500	20-65	255	<b>1G16058</b>	1	38	AD2013P	<b>180,00</b>
160	600	40-100	255	<b>1H16058</b>	1	38	AD2013P / AC2CSDZ	<b>180,00</b>
160	700-1200	40-100	255	<b>1K16058</b>	1	38	AD2013P / AC2CSDZ	<b>180,00</b>

Easy Clip Plus Ø160 con rótula para tubo de pared estructurada ID.

Easy Clip Plus Ø160 com junta esférica para tubo de parede estruturada ID.

160	300	15-30	205	<b>1Y16058</b>	1	38	AD2013P	<b>180,00</b>
160	400	30-55	205	<b>1Z16058</b>	1	38	AD2013P	<b>180,00</b>

Easy Clip Plus Ø160 con rótula versión rebajada para tubo de pared estructurada ID.

Easy Clip Plus Ø160 com junta esférica versão rebaxada para tubo de parede estruturada ID.

**Instalación en tubo liso de pared compacta. / Instalação em tubo liso de parede compacta.**

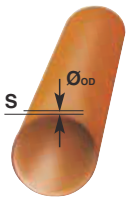

Ø EASY CLIP	Ø TUBO	S (mm)	H1	Ref.	U/Box	U/Pallet	Ref. corona	€
160	315	5-30	255	<b>1A16058</b>	1	38	AD2013P	<b>180,00</b>
160	400	6-35	255	<b>1D16058</b>	1	38	AD2013P	<b>180,00</b>
160	500-630	9-50	255	<b>1G16058</b>	1	38	AD2013P	<b>180,00</b>
160	710-1200	10-60	255	<b>1J16058</b>	1	38	AD2013P	<b>180,00</b>

Easy Clip Plus Ø160 con rótula para tubo de pared llena o expandida OD.

Easy Clip Plus Ø160 com junta esférica para tubo de parede rígida ou expandida OD.

160	315	5-30	205	<b>1Y16058</b>	1	38	AD2013P	<b>180,00</b>
-----	-----	------	-----	----------------	---	----	---------	---------------

Easy Clip Plus Ø160 con rótula versión rebajada para tubo de pared llena o expandida OD.

Easy Clip Plus Ø160 com junta esférica versão rebaxada para tubo de parede rígida ou expandida OD.



Ø	Ref.	€
160	<b>0996606</b>	<b>4,58</b>

Clave de apriete para injerto Clip 90°.  
Chave de aperto para enxerto Clip 90°.  
(Se incluye una llave de apriete por caja).  
(Incluí uma chave de aperto por caixa).

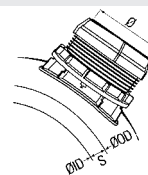

**ID** = Diámetro interno  
Diâmetro interno  
**OD** = Diámetro exterior  
Diâmetro externo  
**S** = Espesor de pared  
Espessura da parede  
**DN** = Diámetro nominal  
Diâmetro nominal





**EASY CLIP Link**

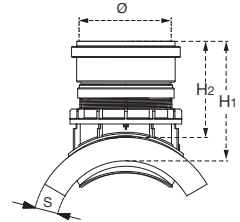
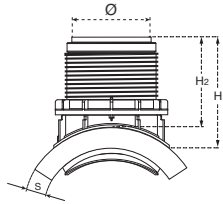
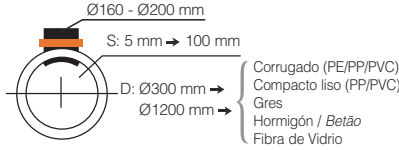

**Instalación en tubo Hormigón o Gres. / Instalação em tubo de Betão ou Gres.**

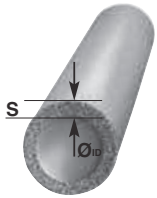

Ø EASY CLIP	Ø TUBO	S (mm)	H1	Ref.	U/ U/Pallet	Ref. corona	€
160	300	30-80	255	<b>1C16L58</b>	1 / 38	AC2CSDZ	<b>142,94</b>
160	400	30-80	255	<b>1E16L58</b>	1 / 38	AC2CSDZ	<b>142,94</b>
160	500	40-120	255	<b>1H16L58</b>	1 / 38	AD2013P / AC2CSDZ	<b>142,94</b>
160	600	40-120	255	<b>1H16L58</b>	1 / 38	AD2013P / AC2CSDZ	<b>142,94</b>
160	700-1200	40-120	255	<b>1K16L58</b>	1 / 38	AD2013P / AC2CSDZ	<b>142,94</b>
200	300	30-80	315	<b>1C20058</b>	1 / 38	AC2CSDZ	<b>190,59</b>
200	400	30-80	315	<b>1E20058</b>	1 / 38	AC2CSDZ	<b>190,59</b>
200	500	40-100	315	<b>1H20058</b>	1 / 38	AD2013P / AC2CSDZ	<b>190,59</b>
200	600	40-100	315	<b>1H20058</b>	1 / 38	AD2013P / AC2CSDZ	<b>190,59</b>
200	700-1200	40-100	315	<b>1K20058</b>	1 / 38	AD2013P / AC2CSDZ	<b>190,59</b>

Easy Clip Link para tubo cemento o gres ID.  
Easy Clip Link para tubo cimento ou gres ID

**Instalación en tubo Corrugado OD. / Instalação em tubo Corrugado OD.**



**OD** Corrugado

Ø EASY CLIP	Ø TUBO	S (mm)	H1	Ref.	U/ U/Pallet	Ref. corona	€
160	315	5-30	255	<b>1A16L58</b>	1 / 38	AD2013P	<b>142,94</b>
160	400	6-35	255	<b>1D16L58</b>	1 / 38	AD2013P	<b>142,94</b>
160	500-630	9-50	255	<b>1G16L58</b>	1 / 38	AD2013P	<b>142,94</b>
160	800-1200	20-100	255	<b>1K16L58</b>	1 / 38	AD2013P / AC2CSDZ	<b>142,94</b>
200	315	5-30	315	<b>1A20058</b>	1 / 38	AD2013P	<b>190,59</b>
200	400	6-35	315	<b>1D20058</b>	1 / 38	AD2013P	<b>190,59</b>
200	500-630	9-50	315	<b>1G20058</b>	1 / 38	AD2013P	<b>190,59</b>
200	800-1200	20-100	315	<b>1K20058</b>	1 / 38	AD2013P / AC2CSDZ	<b>190,59</b>

Easy Clip Link para tubo de pared estructurada OD.  
Easy Clip Link para tubo de parede estruturada OD.

160	315	5-30	205	<b>1Y16L58</b>	1 / 38	AD2013P	<b>142,94</b>
160	400	6-35	205	<b>1X16L58</b>	1 / 38	AD2013P	<b>142,94</b>
200	315	5-30	265	<b>1Y20058</b>	1 / 38	AD2013P	<b>190,59</b>
200	400	6-35	265	<b>1X20058</b>	1 / 38	AD2013P	<b>190,59</b>

Easy Clip Link versión rebajada para tubo de pared estructurada OD.  
Easy Clip Link versão rebaixada para tubo de parede estruturada OD.



**EASY CLIP Link**

**Instalación en tubo Corrugado ID. / Instalação em tubo Corrugado ID.**

Ø EASY CLIP	Ø TUBO	S (mm)	H1	Ref.	U/	U/Pallet	Ref. corona	€
160	300	15-30	255	<b>1A16L58</b>	1	38	AD2013P	<b>142,94</b>
160	400	30-80	255	<b>1E16L58</b>	1	38	AC2CSDZ	<b>142,94</b>
160	500	20-80	255	<b>1G16L58</b>	1	38	AD2013P	<b>142,94</b>
160	600	40-120	255	<b>1H16L58</b>	1	38	AD2013P / AC2CSDZ	<b>142,94</b>
160	700-1200	40-120	255	<b>1K16L58</b>	1	38	AD2013P / AC2CSDZ	<b>142,94</b>
200	300	15-30	315	<b>1A20058</b>	1	38	AD2013P	<b>190,59</b>
200	400	30-80	315	<b>1E20058</b>	1	38	AC2CSDZ	<b>190,59</b>
200	500	20-65	315	<b>1G20058</b>	1	38	AD2013P	<b>190,59</b>
200	600	40-100	315	<b>1H20058</b>	1	38	AD2013P / AC2CSDZ	<b>190,59</b>
200	700-1200	40-100	315	<b>1K20058</b>	1	38	AD2013P / AC2CSDZ	<b>190,59</b>

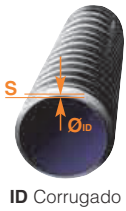

ID Corrugado

Easy Clip Link para tubo de pared estructurada ID.

Easy Clip Link para tubo de parede estruturada ID.

160	300	15-30	205	<b>1Y16L58</b>	1	38	AD2013P	<b>142,94</b>
160	400	30-70	205	<b>1Z16L58</b>	1	38	AD2013P	<b>142,94</b>
200	300	15-30	265	<b>1Y20058</b>	1	38	AD2013P	<b>190,59</b>
200	400	30-55	265	<b>1Z20058</b>	1	38	AD2013P	<b>190,59</b>

Easy Clip Link versión rebajada para tubo de pared estructurada ID.

Easy Clip Link versão rebaixada para tubo de parede estruturada ID.

**Instalación en tubo liso de pared compacta. / Instalação em tubo liso de parede compacta.**

Ø EASY CLIP	Ø TUBO	S (mm)	H1	Ref.	U/	U/Pallet	Ref. corona	€
160	315	5-30	255	<b>1A16L58</b>	1	38	AD2013P	<b>142,94</b>
160	400	6-35	255	<b>1D16L58</b>	1	38	AD2013P	<b>142,94</b>
160	500-630	9-50	255	<b>1G16L58</b>	1	38	AD2013P	<b>142,94</b>
160	710-1000	10-80	255	<b>1J16L58</b>	1	38	AD2013P	<b>142,94</b>
200	315	5-30	315	<b>1A20058</b>	1	38	AD2013P	<b>190,59</b>
200	400	6-35	315	<b>1D20058</b>	1	38	AD2013P	<b>190,59</b>
200	500-630	9-50	315	<b>1G20058</b>	1	38	AD2013P	<b>190,59</b>
200	710-1000	10-60	315	<b>1J20058</b>	1	38	AD2013P	<b>190,59</b>

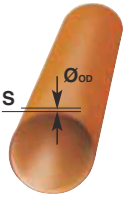

Easy Clip Link para tubo de pared llena o expandida OD.

Easy Clip Link esférica para tubo de parede rígida ou expandida OD.

160	315	5-30	205	<b>1Y16L58</b>	1	38	AD2013P	<b>142,94</b>
200	315	5-30	265	<b>1Y20058</b>	1	38	AD2013P	<b>190,59</b>

Easy Clip Link versión rebajada para tubo de pared llena o expandida OD.

Easy Clip Link esférica versão rebaixada para tubo de parede rígida ou expandida OD.



Ø	Ref.	U/	nota	€
160	<b>0995508</b>	1	cerrada	<b>4,58</b>
200	<b>0996008</b>	1	abierta	<b>4,58</b>

Llave de apriete para injerto Clip 90°.  
Chave de aperto para enxerto Clip 90°.  
(Se incluye una llave de apriete por caja).  
(Inclui uma chave de aperto por caixa).

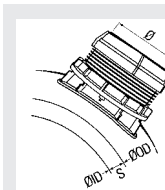

**ID** = Diámetro interno  
Diámetro interno  
**OD** = Diámetro exterior  
Diámetro exterior  
**S** = Espesor de pared  
Espessura da parede  
**DN** = Diámetro nominal  
Diámetro nominal



**EASY CLIP Tech**

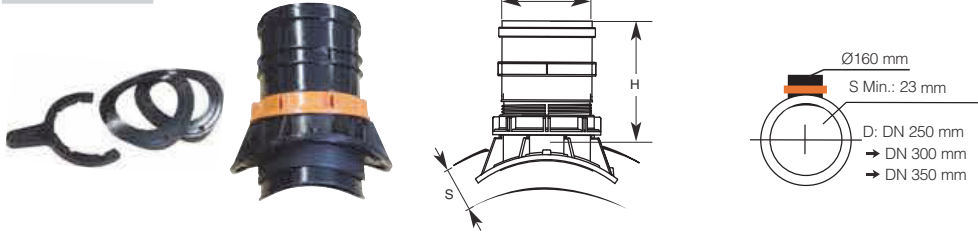

**Notas:** Cada clip se suministra completo con una llave de apriete especial y un adaptador. Para obtener información detallada sobre el montaje, consulte las instrucciones en la caja.

*Nota:* Cada clip é fornecido completo, com uma chave de aperto especial e um adaptador. Para obter informação detalhada sobre a montagem, consulte as instruções na caixa.

**Instalación en tubo de Gres. / Instalação em tubo de Gres.**

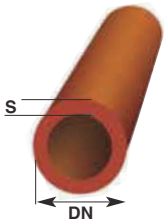

Ø EASY CLIP	Ø TUBO	S (mm)	H	Ref.	U/	U/Pallet	Ref. corona	€
160	250	min 23	260	<b>1T21658</b>	1	38	-	<b>180,00</b>
160	300	min 23	260	<b>1T11658</b>	1	38	-	<b>180,00</b>
160	350	min 23	260	<b>1T11658</b>	1	38	-	<b>180,00</b>

Easy Clip Tech Ø160 para tubo gres (diámetro nominal).

*Easy Clip Tech Ø160 para tubo gres (diâmetro nominal).*

**Instalación en tubo de hormigón. / Instalação em tubo de betão.**

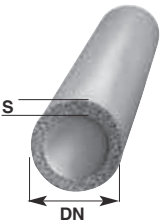

Ø EASY CLIP	Ø TUBO	S (mm)	H	Ref.	U/	U/Pallet	Ref. corona	€
160	250	min 23	260	<b>1T21658</b>	1	38	-	<b>180,00</b>
160	300	min 23	260	<b>1T11658</b>	1	38	-	<b>180,00</b>

Easy Clip Tech Ø160 para tubo de hormigón (diámetro nominal).

*Easy Clip Tech Ø160 para tubo de betão (diâmetro nominal).*



Ø	Ref.	€
160	<b>0996606</b>	<b>4,58</b>

Llave de apriete para injerto Clip 90°.  
Chave de aperto para enxerto Clip 90°.  
(Se incluye una llave de apriete por caja).  
*(Incluí uma chave de aperto por caixa).*

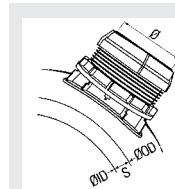

**ID** = Diámetro interno  
*Diâmetro interno*  
**OD** = Diámetro exterior  
*Diâmetro externo*  
**S** = Espesor de pared  
*Espessura da parede*  
**DN** = Diámetro nominal  
*Diâmetro nominal*

## CORONAS PARA INJERTO. / COROAS PARA ENXERTOS

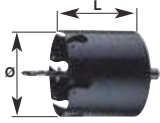

DUSS made in Germany

Ø (mm)	L (mm)	Eje (mm)	Ref.	U/ U/Pallet	U/Pallet	nota	€
200	163	13	<b>AD2013P</b>	1	-	tubo Ø250	<b>1.548,80</b>
152 (6")	163	13	<b>AD1513P</b>	1	-	Tubo Ø200	<b>1.528,31</b>

Corona de corte para tubo de material **PLÁSTICO**.

Apto para perforar tubos de los siguientes materiales: PVC / PP / PE / PRFV (sin arena)

Coroa de corte para tubo de material **PLÁSTICO**.

Apto para perfurar tubos dos seguintes materiais: PVC/PP/PE/PRFV (sem areia).

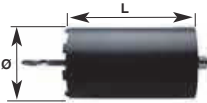

DUSS made in Germany

Ø (mm)	L (mm)	Eje (mm)	Ref.	U/ U/Pallet	U/Pallet	nota	€
202	300	SDS max	<b>AC2CSDZ</b>	1	-	tubo Ø250	<b>1.556,99</b>
172	300	SDS max	<b>ACTKSDZ</b>	1	-	-	<b>consultar</b>
152(6")	300	SDS max	<b>AC1DSZ</b>	1	-	Tubo Ø200	<b>1.175,94</b>

Corona de corte para tubo de material **NO PLÁSTICO**.

Hormigón armado / Corrugado con refuerzo de acero / PRFV reforzado con arena / Gres.

Coroa de corte para tubos de material **NÃO PLÁSTICO**.

Betão armado/ Corrugado com reforço de aço/PRFV reforçado com areia/Gres.

# Válvulas anti-retorno Sifones en línea

Válvulas anti-retorno  
Sifões em linha

# Evacuación y Saneamiento

EDIFICACIÓN

**REDI**

  
**aliaxis**



VALVULA ANTI-RETORNO / VÁLVULA ANTI-RETORNO



**S-220**



Medida	Ref.	U/  n.º	Ref.	U/Pallet	€
200	<b>70004</b>	1 A-16	<b>1552091</b>	24	<b>430,73</b>
250	<b>70005</b>	1 A-5	<b>1552591</b>	12	<b>1.169,52</b>
315	<b>70006</b>	1 A-7	<b>1553091</b>	8	<b>1.790,31</b>
400	<b>70007*</b>	1 A-7	<b>1554091</b>	4	<b>2.048,10</b>

Válvula Anti-retorno. Color Teja. Con junta labiada.

Válvula Anti-retorno. Cór Telha. Com junta facetada.



**S-220**



Medida	Ref.	U/  n.º	Ref.	U/Pallet	€
500	<b>70018*</b>	1 A-7	<b>T555191</b>	1	<b>4.722,37</b>
630	<b>70029*</b>	1 -	<b>T556391</b>	1	<b>12.060,96</b>

Válvula Anti-retorno. Color Teja. Con junta labiada. Sin bloqueo.

Válvula Anti-retorno. Cór Telha. Com junta facetada. Sem bloqueio.



**S-220**

Medida	Ref.	Ref.R / A-112	U/  n.º	€
110	-	<b>33070063</b>	4 -	<b>166,58</b>
125	-	<b>33070064</b>	4 -	<b>172,65</b>
160	-	<b>33070065</b>	2 -	<b>269,64</b>

Válvula antirretorno. Extensible. Color teja. **Clase 0**

Válvula Anti-retorno. Extensível. Cór Telha. Classe 0.



Medida	Ref.	U/  n.º	Ref.	U/Pallet	€
110	<b>70037</b>	1 A-10	<b>1SP1100</b>	1040	<b>54,70</b>
125/160	<b>70038</b>	1 A-10	<b>1SP1600</b>	360	<b>83,07</b>

Kit segunda clapeta para S-220 y S-223.

Kit segundo obturador para S-220 e S-223.



**S-220**

Medida	Ref.	U/  n.º	Ref.	U/Pallet	€
110	<b>70001</b>	4 A-5	<b>11R1148</b>	60	<b>177,58</b>
125	<b>70002</b>	4 A-14	<b>11R1248</b>	24	<b>183,98</b>
160	<b>70003</b>	2 A-15	<b>11R1648</b>	24	<b>287,46</b>

Válvula Anti-retorno, clapeta única. Color Negro. Con junta labiada.

Válvula Anti-retorno, obturador único. Cór Negro. Com junta facetada.



**S-223**

Medida	Ref.	U/  n.º	Ref.	U/Pallet	€
110	<b>70031</b>	4 A-5	<b>12R1148</b>	60	<b>229,81</b>
125	<b>70032</b>	4 A-14	<b>12R1248</b>	24	<b>249,16</b>
160	<b>70033</b>	2 A-15	<b>12R1648</b>	24	<b>370,52</b>

Válvula Anti-retorno, clapeta doble. Color Negro. Con junta labiada.

Válvula Anti-retorno, obturador duplo. Cór Negro. Com junta facetada.

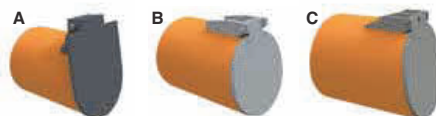

Medida	Ref.	U/Pallet	€
A 110	<b>P5510M1</b>	144	<b>80,25</b>
A 125	<b>P5512M1</b>	96	<b>96,93</b>
A 160	<b>P5516M1</b>	96	<b>103,41</b>
A 200	<b>P5520M1</b>	36	<b>144,83</b>
B 250	<b>P5525M1</b>	12	<b>254,32</b>
B 315	<b>P5530M1</b>	8	<b>355,76</b>
C 400	<b>P5540M1</b>	1	<b>562,85</b>
C 500	<b>P5550M1</b>	4	<b>894,18</b>
C 630	<b>P5563M1</b>	1	<b>1.261,74</b>

Válvula de clapeta - Macho. Color Teja.

Válvula tipo flap - Macho. Cór Telha.

\* Consultar plazo de entrega. / Consultar prazo de entrega



Medida	Ref.	U/Pallet	€
A 110	P5510F1	144	86,73
A 125	P5512F1	168	112,68
A 160	P5516F1	96	115,76
A 200	P5520F1	36	164,19
B 250	P5525F1	12	279,36
B 315	P5530F1	20	390,05
C 400	P5540F1	1	601,25
C 500	P5550F1	1	899,12
C 630	P5563F1	1	1.536,03

Válvula de clapeta - Hembra. Color Teja.

Válvula tipo flap - Fêmea. Cór Telha.

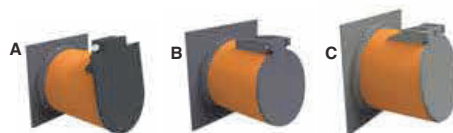

Medida	Ref.	U/Pallet	€
A 110	P551001	144	151,14
A 125	P551201	96	167,86
A 160	P551601	96	188,84
A 200	P552001	36	243,75
B 250	P552501	24	342,86
B 315	P553001	18	506,62
C 400	P554001	1	857,71
C 500	P555001	10	1.174,34
C 630	P556301	1	1.755,47

Válvula de clapeta - Brida. Color Teja.

Válvula tipo flap - Flange. Cór Telha.

SIFONES EN LINEA / SIFÕES EM LINHA



Medida	Ref.	Color	U/	n.º	Ref.	U/Pallet	€
110	32036	Teja	4	A-5	1750091	35	45,96
125	32037	Teja	4	A-15	1751391	34	60,26
110	32152	Gris	4	A-5	1750052	35	46,36
125	32227	Gris	4	A-15	1751352	34	60,26

Sifón con registro macho/hembra, con junta labiada.

Sifão com registo macho/fêmea, com junta facetada.



Medida	Ref.	Color	U/	n.º	Ref.	U/Pallet	€
160	32038	Teja	2	A-15	1751691	18	93,69
200	32039	Teja	1	A-7	1752091	9	141,75
160	32153	Gris	2	A-15	1751652	18	93,69
200	32154	Gris	1	A-7	1752052	9	141,75

Sifón con registro macho/hembra, con junta labiada.

Sifão com registo macho/fêmea, com junta facetada.



Medida	Ref.	Color	U/	n.º	Ref.	U/Pallet	€
250	32166	Gris	1	A-13/13	V752502	4	242,36
315	32167	Gris	1	A-7	V753002	2	429,96
400	32276	Gris	1	-	V754052	2	1.531,54

Sifón con registro macho/hembra, encolar. Color Gris.

Sifão com registo macho/fêmea, colar. Cór Cinza.





**Arquetas cuadradas**

Caixas quadradas

# Evacuación y Saneamiento

EDIFICACIÓN

**REDI**

  
**alíaxis**



## EVACUACIÓN Y SANEAMIENTO

# Arquetas cuadradas

## Caixas quadradas

**REDI**

Rejillas fabricadas con material estabilizado contra las radiaciones ultravioleta. / Grelhas fabricadas com material estabilizado contra as radiações ultravioleta.



PP

Medida	Ref.	U/	n.º	Ref.	U/Pallet	€
200x200	<b>34001</b>	2	A-11	<b>Y212104</b>	300	<b>16,10</b>
300x300	<b>34002</b>	1	A-9	<b>Y213104</b>	48	<b>37,04</b>
400x400	<b>34003</b>	1	A-12	<b>Y224004</b>	18	<b>61,83</b>
550x550	<b>34004</b>	1	A-14	<b>Y225504</b>	8	<b>121,18</b>

Cuerpo arqueta. / Corpo caixa.



PP

Medida	Ref.	U/	n.º	Ref.	U/Pallet	€
200x200	<b>34005</b>	2	A-11	<b>Y312104</b>	300	<b>16,10</b>
300x300	<b>34006</b>	1	A-9	<b>Y313104</b>	48	<b>37,04</b>
400x400	<b>34007</b>	1	A-12	<b>Y334004</b>	18	<b>61,83</b>
550x550	<b>34008</b>	1	A-14	<b>Y335504</b>	8	<b>121,18</b>

Alargadera (igual cuerpo arqueta, sin fondo)

Aumento (igual corpo caixa, sem fundo)



PVC

Medida	Ref.	U/	n.º	Ref.	U/Pallet	€
200x200	<b>34009</b>	6	A-1	<b>E682004</b>	950	<b>11,78</b>
300x300	<b>34010</b>	3	A-11	<b>E683004</b>	300	<b>22,66</b>
400x400	<b>34011</b>	2	A-19	<b>E684004</b>	156	<b>41,28</b>
550x550	<b>34051</b>	2	A-17	<b>E685504</b>	50	<b>142,52</b>

Tapa sin cerco "Peatonal". / Tampa sem aro "Pedestre".



PVC

Medida	Ref.	U/	n.º	Ref.	U/Pallet	€
200x200	<b>34039</b>	6	A-1	<b>E722004</b>	950	<b>11,78</b>
300x300	<b>34040</b>	3	A-11	<b>E723004</b>	300	<b>22,66</b>
400x400	<b>34041</b>	2	A-19	<b>E724004</b>	156	<b>41,28</b>
550x550	<b>34057</b>	2	A-17	<b>E725504</b>	50	<b>142,52</b>

Rejillas sin cerco "Peatonal". / Grelha sem aro "Pedestre".



PVC

Medida	Ref.	U/	n.º	Ref.	U/Pallet	€
200x200	<b>34012</b>	6	A-2	<b>E255704</b>	400	<b>22,20</b>
300x300	<b>34013</b>	3	A-11	<b>E255904</b>	165	<b>43,92</b>
350x350	<b>34054</b>	3	A-8	<b>E256004</b>	165	<b>49,78</b>
400x400	<b>34014</b>	2	A-19	<b>E256404</b>	64	<b>84,12</b>
550x550	<b>34015</b>	2	A-17	<b>E256604</b>	38	<b>171,29</b>

Tapa sin cerco "Reforzada". / Tampa sem aro "Reforçada".



PVC

Medida	Ref.	U/	n.º	Ref.	U/Pallet	€
200x200	<b>34042</b>	6	A-2	<b>E256704</b>	400	<b>22,20</b>
300x300	<b>34043</b>	3	A-11	<b>E256904</b>	165	<b>43,92</b>
350x350	<b>34044</b>	3	A-8	<b>E257004</b>	165	<b>49,78</b>
400x400	<b>34045</b>	2	A-19	<b>E257404</b>	64	<b>84,12</b>
550x550	<b>34047</b>	2	A-17	<b>E257604</b>	38	<b>171,29</b>

Rejillas sin cerco "Reforzada". / Grelha sem aro "Reforçada".

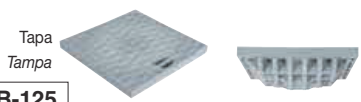

**B-125**

PVC

Medida	Ref.	U/	n.º	Ref.	U/Pallet	€
300x300	<b>32278</b>	2	A-11	<b>ECR3004</b>	120	<b>90,92</b>
400x400	<b>32279</b>	2	A-8	<b>ECR4004</b>	64	<b>151,04</b>

Tapa sin cerco "Reforzada" clase B 125.

Tampa sem aro "Reforçada" classe B 125

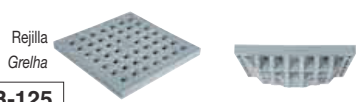

**B-125**

PVC

Medida	Ref.	U/	n.º	Ref.	U/Pallet	€
300x300	<b>32280</b>	2	A-11	<b>EGR3004</b>	120	<b>90,92</b>
400x400	<b>32281</b>	2	A-8	<b>EGR4004</b>	64	<b>151,04</b>

Rejillas sin cerco "Reforzada" clase B 125.

Grelha sem aro "Reforçada" classe B 125



PP

Medida	Ref.	U/	n.º	Ref.	U/Pallet	€
300x300x100	<b>34075</b>	5	A-9	<b>Y333204</b>	168	<b>11,53</b>
400x400x100	<b>34076</b>	2	A-12	<b>Y334204</b>	90	<b>21,95</b>
550x550x315	<b>34077</b>	1	A-15	<b>Y335204</b>	16	<b>69,88</b>

Alargadera modular. / Aumento modular.



PP

Medida	Ref.	U/	n.º	Ref.	U/Pallet	€
300x300	<b>34016</b>	1	A-11	<b>E273304</b>	156	<b>25,69</b>
400x400	<b>34017</b>	1	A-9	<b>E274404</b>	54	<b>34,64</b>

Campana sifónica sumidero. / Sião para caixa quadrada.



PVC

Medida	Ref.	U/	n.º	Ref.	U/Pallet	€
200x200	<b>34069</b>	6	A-11	<b>E202004</b>	400	<b>10,75</b>
300x300	<b>34070</b>	4	A-8	<b>E203004</b>	165	<b>17,40</b>
350x350	<b>34071</b>	4	A-8	<b>E203504</b>	165	<b>23,32</b>
400x400	<b>34072</b>	2	A-19	<b>E204004</b>	64	<b>25,65</b>
550x550	<b>34074</b>	2	A-17	<b>E205604</b>	40	<b>42,85</b>

Cercos. \* Para tapas y rejillas B-125, safe-STEP.  
Aro. \* Para tapas e grelha B-125, safe-STEP.



PP

Medida	Ref.	U/	n.º	Ref.	U/Pallet	€
200x200	<b>34018</b>	2	A-10	<b>Y112004</b>	100	<b>8,11</b>
300x300	<b>34019</b>	2	A-2	<b>Y113004</b>	768	<b>9,69</b>
400x400	<b>34020</b>	1	A-11	<b>Y114004</b>	280	<b>15,91</b>
550x550	<b>34062</b>	1	A-4	<b>Y115504</b>	90	<b>25,69</b>

Placa para sifón. / Placa para sião.

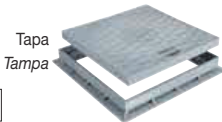

**B-125**

PVC

Medida	Ref.	U/	n.º	Ref.	U/Pallet	€
300x300	<b>32282</b>	2	A-8	<b>ECT3004</b>	99	<b>122,06</b>
400x400	<b>32283</b>	2	A-19	<b>ECT4004</b>	64	<b>192,22</b>

Tapa con cerco "Reforzada" clase B 125.  
Tampa com aro "Reforçada" classe B 125.

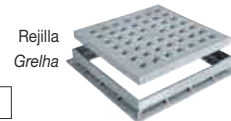

**B-125**

PVC

Medida	Ref.	U/	n.º	Ref.	U/Pallet	€
300x300	<b>32284</b>	2	A-8	<b>EGT3004</b>	99	<b>122,06</b>
400x400	<b>32285</b>	2	A-19	<b>EGT4004</b>	64	<b>192,22</b>

Rejillas con cerco "Reforzada" clase B 125.  
Grelha com aro "Reforçada" classe B 125.



PVC

Medida	Ref.	U/	n.º	Ref.	U/Pallet	€
200x200	<b>34021</b>	6	A-1	<b>E702004</b>	400	<b>18,93</b>
300x300	<b>34022</b>	3	A-11	<b>E703004</b>	165	<b>42,51</b>
400x400	<b>34023</b>	2	A-19	<b>E704004</b>	64	<b>55,26</b>
550x550	<b>34053</b>	2	A-17	<b>E705504</b>	38	<b>152,81</b>

Tapa con cerco "Peatonal". / Tampa com aro "Pedestre".



PVC

Medida	Ref.	U/	n.º	Ref.	U/Pallet	€
200x200	<b>34030</b>	6	A-1	<b>E742004</b>	400	<b>18,93</b>
300x300	<b>34031</b>	3	A-11	<b>E743004</b>	165	<b>42,51</b>
400x400	<b>34032</b>	2	A-19	<b>E744004</b>	64	<b>55,26</b>
550x550	<b>34059</b>	2	A-17	<b>E745504</b>	38	<b>152,81</b>

Rejillas con cerco "Peatonal". / Grelha com aro "Pedestre".

**Arquetas cuadradas**  
Caixas quadradas



**PVC**

Medida	Ref.	U/	n.º	Ref.	U/Pallet	€
200x200	<b>34024</b>	6	A-11	<b>E232004</b>	400	<b>30,73</b>
300x300	<b>34025</b>	3	A-8	<b>E233004</b>	165	<b>61,06</b>
350x350	<b>34026</b>	3	A-8	<b>E214004</b>	165	<b>75,37</b>
400x400	<b>34027</b>	2	A-19	<b>E234004</b>	64	<b>97,82</b>
550x550	<b>34029</b>	2	A-17	<b>E235304</b>	38	<b>216,07</b>

Tapa con cerco "Reforzada". / Tapa com aro "Reforçada".



**PVC**

Medida	Ref.	U/	n.º	Ref.	U/Pallet	€
200x200	<b>34033</b>	6	A-11	<b>E212004</b>	400	<b>30,73</b>
300x300	<b>34034</b>	3	A-8	<b>E213004</b>	165	<b>61,06</b>
350x350	<b>34035</b>	3	A-8	<b>E213504</b>	165	<b>75,37</b>
400x400	<b>34036</b>	2	A-19	<b>E214004</b>	64	<b>97,82</b>
550x550	<b>34038</b>	2	A-17	<b>E215304</b>	38	<b>216,07</b>

Tapa con cerco "Reforzada". / Tapa com aro "Reforçada".

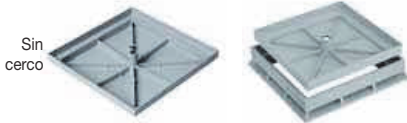

**PP**

Medida	Ref.	U/	n.º	Ref.	U/Pallet	€
200x200	<b>34066</b>	4	A-11	<b>E302204</b>	400	<b>21,63</b>
300x300	<b>34067</b>	3	A-8	<b>E303304</b>	165	<b>32,31</b>
350x350	-	-	-	-	-	-
400x400	<b>34068</b>	2	A-19	<b>E304404</b>	64	<b>45,63</b>
550x550	-	-	-	-	-	-

Tapa molde con cerco (Tapa rellenable que permite el mismo acabado del piso).

Tapa molde com aro. (Tapa rebaixada que permite o mesmo acabamento do piso).

Medida	Ref.	U/	n.º	Ref.	U/Pallet	€
200x200	<b>34063</b>	4	A-1	<b>E292204</b>	400	<b>9,79</b>
300x300	<b>34064</b>	3	A-11	<b>E293304</b>	165	<b>13,07</b>
350x350	-	-	-	-	-	-
400x400	<b>34065</b>	2	A-19	<b>E294404</b>	64	<b>17,66</b>
550x550	-	-	-	-	-	-

Tapa molde (Tapa rellenable que permite el mismo acabado del piso).

Tapa molde. (Tapa rebaixada que permite o mesmo acabamento do piso).

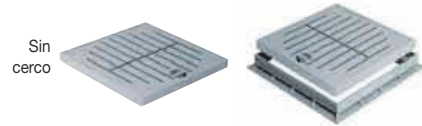

**PVC**

Medida	Ref.	U/	n.º	Ref.	U/Pallet	€
300x300	<b>34082</b>	3	A-8	<b>1333304</b>	150	<b>45,65</b>
400x400	<b>34083</b>	2	A-19	<b>1334404</b>	104	<b>61,75</b>

Tapa con cerco "Peatonal" antideslizante "Safestep"  
Tapa com aro "Pedestre" antiderrapante "Safestop".

Medida	Ref.	U/	n.º	Ref.	U/Pallet	€
300x300	<b>34080</b>	3	A-11	<b>0333004</b>	270	<b>30,61</b>
400x400	<b>34081</b>	2	A-19	<b>0334004</b>	156	<b>49,00</b>

Tapa sin cerco "Peatonal" antideslizante "Safestep"  
Tapa sem aro "Pedestre" antiderrapante "Safestop".

**Ø DE BOCAS DEL CUERPO Y DE LA ALARGADERA "ARQUETAS CUADRADAS"**  
Ø DAS BOCAS DO CORPO CAIXA E DO AUMENTO DAS "CAIXAS QUADRADAS"

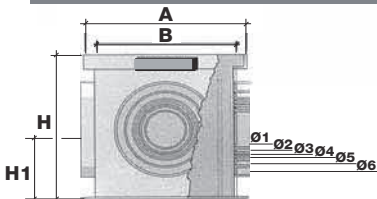

Med.	200x200	300x300	400x400	550x550*
A	189	286	384	535
B	161	253	355	500
H	200	297	397	520
H1	100	140	200	255
Ø1	75	75	100	160
Ø2	90	90	125	200
Ø3	110	110	140	250
Ø4	-	125	160	315
Ø5	-	160	200	-
Ø6	-	-	250	-

\* Sólo en 550x550, 3 bocas son hembra (entradas) y 1 boca es macho (salida)  
\* Só em 550x550, 3 bocas são fêmea (entrada) e 1 boca é macho (saída).

- Las arquetas JIMTEN se fabrican con diferentes diámetros de bocas, adecuados a las tuberías de diámetros standards, cumpliendo las NORMAS UNE 53112 o UNE 53114 (Ø 75, 90, 110, 125, 160, 200, 250, 315).  
- As caixas JIMTEN são fabricadas em diferentes diâmetros de bocas, adequados para tubagens de diâmetro standard, cumprindo as NORMAS UNE 53112 ou UNE 53114 (Ø 75, 90, 110, 125, 160, 200, 250, 315).

# Canalones | Caleiras

**Serie Ovation®** | Série Ovation®

**Serie Elite - Alfa** | Série Elite - Alfa

**Serie Circular** | Série Circular

**Serie Omega** | Série Omega

## Pluviales

EDIFICACIÓN

*Nicoll*





PLUVIALES

# Canalones Caleiras

TECHTAN® <span style="float: right;">Ver pág.189</span>					
	Serie Ovation®	Serie Alfa-Elite	Serie Circular		Serie Omega
Superficie máxima (en m <sup>2</sup> ) de cubierta plana servida por una bajante. <i>Superfície máxima (em m<sup>2</sup>) de cobertura plana servida por uma descida.</i>	65 m <sup>2</sup>	65 a 70 m <sup>2</sup> según modelo de bajante <i>segundo o modelo de descida</i>	65 m <sup>2</sup>	100 m <sup>2</sup>	70 m <sup>2</sup>
Modelo de Canalón <i>Modelo de Caleira</i>					
Modelo de Canalón <i>Modelo de Caleira</i>	LG28 a encolar <i>a colar</i>	LG30 a encolar <i>a colar</i>	LG25 a encolar <i>a colar</i>	LG33 a encolar <i>a colar</i>	R517 con junta <i>com junta</i>
Colores disponibles <i>Cores disponíveis</i>	<div style="border: 1px solid black; padding: 2px; margin-bottom: 2px;">BLANCO / BRANCO</div> <div style="border: 1px solid black; padding: 2px; margin-bottom: 2px;">ARENA / AREIA</div> <div style="border: 1px solid black; padding: 2px; margin-bottom: 2px;">MARRÓN / CASTANHO</div> <div style="border: 1px solid black; padding: 2px; margin-bottom: 2px;">NEGRO / PRETO</div> <div style="border: 1px solid black; padding: 2px; margin-bottom: 2px;">COBRE / COBRE</div>	<div style="border: 1px solid black; padding: 2px; margin-bottom: 2px;">BLANCO / BRANCO</div> <div style="border: 1px solid black; padding: 2px; margin-bottom: 2px;">ARENA / AREIA</div>	<div style="border: 1px solid black; padding: 2px; margin-bottom: 2px;">BLANCO / BRANCO</div> <div style="border: 1px solid black; padding: 2px; margin-bottom: 2px;">ARENA / AREIA</div> <div style="border: 1px solid black; padding: 2px; margin-bottom: 2px;">GRIS / CINZA</div>	<div style="border: 1px solid black; padding: 2px; margin-bottom: 2px;">BLANCO / BRANCO</div> <div style="border: 1px solid black; padding: 2px; margin-bottom: 2px;">NEGRO / PRETO</div> <div style="border: 1px solid black; padding: 2px; margin-bottom: 2px;">MARRÓN / CASTANHO</div>	

## Elección del tubo de bajante / *Eleição do tubo de descida*

	LG 28		LG 30		LG 25	LG 33	Omega
Forma de la bajante <i>Copia da descida</i>							
Medidas de las bajantes <i>Eleição do tubo de descida</i>	80	90 x 56	Ø80	73 x 100	Ø80	Ø100	65 x 65



### Resistencia a los rayos UV.

Canalón expuesto durante 1.600 horas a los rayos ultravioleta y a ciclos lluvia / evaporación. Con posterioridad al ensayo, se comprueba que la resistencia a los cambios de calor y a los choques se encuentra dentro de los parámetros requeridos por la norma.

#### *Resistência aos raios UV.*

*Caleira exposta por 1.600 horas a raios ultravioleta e ciclos de chuva / evaporação. Após ao ensaio, verifica-se que a resistência a mudanças de calor e choques encontra-se dentro dos parâmetros exigidos pela norma.*



### Resistencia al hielo.

Para comprobar la resistencia a bajas temperaturas, se realiza un ensayo de choque después de una hora a bajas temperaturas.

#### *Resistência ao gelo.*

*Para verificar a resistência a baixas temperaturas, um ensaio de impacto é realizado após uma hora a baixas temperaturas.*



### Resistencia a tormentas violentas.

Estanqueidad: cinco ciclos de 15 min. de agua caliente a 50 °C seguidos de 10 min. de agua fría a 15 °C, no debiendo existir ninguna fuga.

#### *Resistência a tempestades violentas.*

*Aperto: cinco ciclos de 15 min. de água quente a 50 °C, seguido de 10 min. de água fria a 15 °C, não devendo haver nenhuma fuga.*



### Resistencia a los choques mecánicos y a la rotura.

Ensayos mediante ciclos frío/calor, a 100 °C durante 30' seguidos de enfriamiento a temperatura ambiente. No debiendo existir ninguna deformación o alteración superficial.

#### *Resistência aos choques mecânicos e à ruptura.*

*Ensaio mediante ciclos frio/calor, a 100 °C durante 30' consecutivos de esfriamento a temperatura ambiente. Não devendo haver nenhuma deformação ou alteração superficial.*



### Resistencia a la acción corrosiva de la contaminación y a los ácidos.

*Resistência à ação corrosiva da poluição e aos ácidos.*



CANALÓN / CALEIRA

# Serie Ovation® 28

Colores Ral aproximado / Cores Ral aproximado

Blanco Branco 9010	Arena Areia 1015	Marrón Castanho 8017	Negro Preto 9011	Cobre Cobre 8007
--------------------------	------------------------	----------------------------	------------------------	------------------------

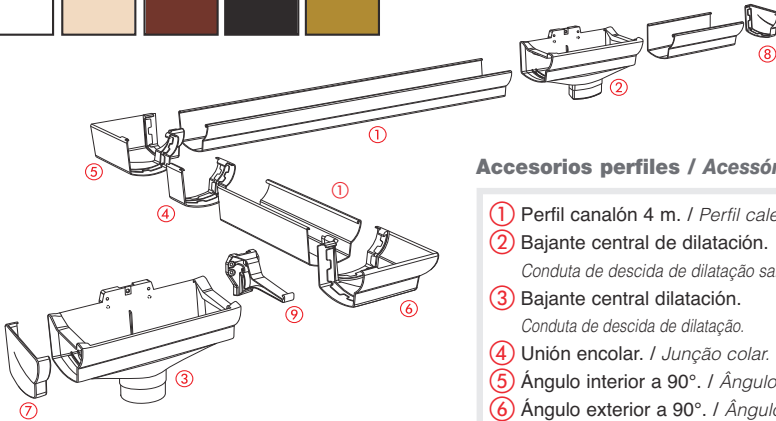
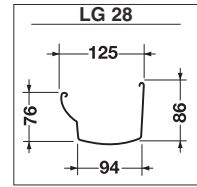

### Accesorios perfiles / Acessórios Perfil caleira

- ① Perfil canalón 4 m. / Perfil caleira 4 m.
- ② Bajante central de dilatación.  
*Conduta de descida de dilatação saída oval.*
- ③ Bajante central dilatación.  
*Conduta de descida de dilatação.*
- ④ Unión encolar. / *Junção colar.*
- ⑤ Ángulo interior a 90°. / *Ângulo interior 90°.*
- ⑥ Ángulo exterior a 90°. / *Ângulo exterior 90°.*
- ⑦ Tapa accesorios izquierda. / *Tampa acessório esquerda.*  
Tapa accesorios derecha. / *Tampa acessório direita.*
- ⑧ Tapa canalón izquierda. / *Tampa caleira esquerda.*  
Tapa canalón derecha. / *Tampa caleira direita.*
- ⑨ Gancho fijación invisible. / *Gancho de fixação invisível.*



Modelo	Ref.	m/Fardo	U/	n.º	€/m
LG28B	44001	20	○	-	10,75
LG28S	44002	20	●	-	10,75
*LG28M	44003	20	●	-	13,03
*LG28N	44005	20	●	-	13,03
*LG28C	44007	20	●	-	18,78

Perfil canalón, 4 m.  
Perfil caleira, | 4 m.



Modelo	Ref.	U/	n.º	€
NAD289B	44015	5	○	13,37
NAD289S	44016	5	●	13,37
*NAD289M	44017	5	●	14,45
*NAD289N	44019	5	●	14,45
*NAD289C	44021	5	●	25,55

Bajante de dilatación SALIDA OVAL, 90 x 56.  
*Conduta de descida de dilatação SAÍDA OVAL, 90 x 56.*  
No encolar al perfil. / *Não colar ao perfil.*



Modelo	Ref.	U/	n.º	€
AIC28B	44022	5	○	7,85
AIC28S	44023	5	●	7,85
*AIC28M	44024	5	●	8,53
*AIC28N	44026	5	●	8,53
*AIC28C	44028	5	●	14,09

Ángulo interior, 90°. / *Ângulo interior, 90°.*



Modelo	Ref.	U/	n.º	€
NAD28B	44008	5	○	11,15
NAD28S	44009	5	●	11,15
*NAD28M	44010	5	●	11,96
*NAD28N	44012	5	●	11,96
*NAD28C	44014	5	●	24,78

Bajante de dilatación SALIDA TUBULAR, Ø80.  
*Conduta de descida de dilatação SAÍDA TUBULAR, Ø80.*  
No encolar al perfil. / *Não colar ao perfil.*



Modelo	Ref.	U/	n.º	€
AEC28B	44029	○	5	7,85
AEC28S	44030	●	5	7,85
*AEC28M	44031	●	5	8,53
*AEC28N	44033	●	5	8,53
*AEC28C	44035	●	5	14,09

Ángulo exterior, 90°.  
Ângulo exterior, 90°.



Modelo	Ref.	U/	n.º	€
JNC28B	44050	○	10	3,21
JNC28S	44051	●	10	3,21
*JNC28M	44052	●	10	3,54
*JNC28N	44054	●	10	3,54
*JNC28C	44056	●	10	6,54

Unión de encolar.  
Junção de colar.



Modelo	Ref.	U/	n.º	€
FGC28B	44057	○	10	3,02
FGC28S	44058	●	10	3,02
*FGC28M	44059	●	10	3,30
*FGC28N	44061	●	10	3,30
*FGC28C	44063	●	10	4,40

Tapa canalón izquierda. / Tampa caleira esquerda.



Modelo	Ref.	U/	n.º	€
FD28B	44064	○	10	3,02
FD28S	44065	●	10	3,02
*FD28M	44066	●	10	3,30
*FD28N	44068	●	10	3,30
*FD28C	44070	●	10	4,40

Tapa canalón derecha. / Tampa caleira direita.



Modelo	Ref.	U/	n.º	€
FGC28B	44071	○	10	3,02
FGC28S	44072	●	10	3,02
*FGC28M	44073	●	10	3,30
*FGC28N	44075	●	10	3,30
*FGC28C	44077	●	10	4,40

Tapa accesorio izquierda. / Tampa acessório esquerda.



Modelo	Ref.	U/	n.º	€
FDC28B	44078	○	10	3,02
FDC28S	44079	●	10	3,02
*FDC28M	44080	●	10	3,30
*FDC28N	44082	●	10	3,30
*FDC28C	44084	●	10	4,40

Tapa accesorio derecha. / Tampa acessório direita.



Modelo	Ref.	U/	n.º	€
JND28B	44092	○	10	23,10
JND28S	44093	●	10	23,10
*JND28M	44094	●	10	23,10
*JND28N	44096	●	10	23,10
*JND28C	44098	●	10	28,08

Unión de dilatación. / Junção de dilatação.



Modelo	Ref.	U/	n.º	€
BHG28B	44085	○	50	2,46
BHG28S	44086	●	50	2,46
*BHGB28M	44087	●	50	2,72
*BHGB28N	44089	●	50	2,72
*BHGB28C	44091	●	50	4,36

Gancho de fijación invisible. / Gancho de fixação invisível.

Fabricadas con material estabilizado contra las radiaciones ultravioleta. / Fabricadas com material estabilizado contra as radiações ultravioleta.

CANALÓN / CALEIRA

# Serie Elite - Alfa

## Colores Ral aproximado

Cores Ral aproximado

Blanco Branco 9003	Arena Areia 1015
--------------------------	------------------------



Dimensiones del perfil (mm)  
Dimensões do perfil (mm)

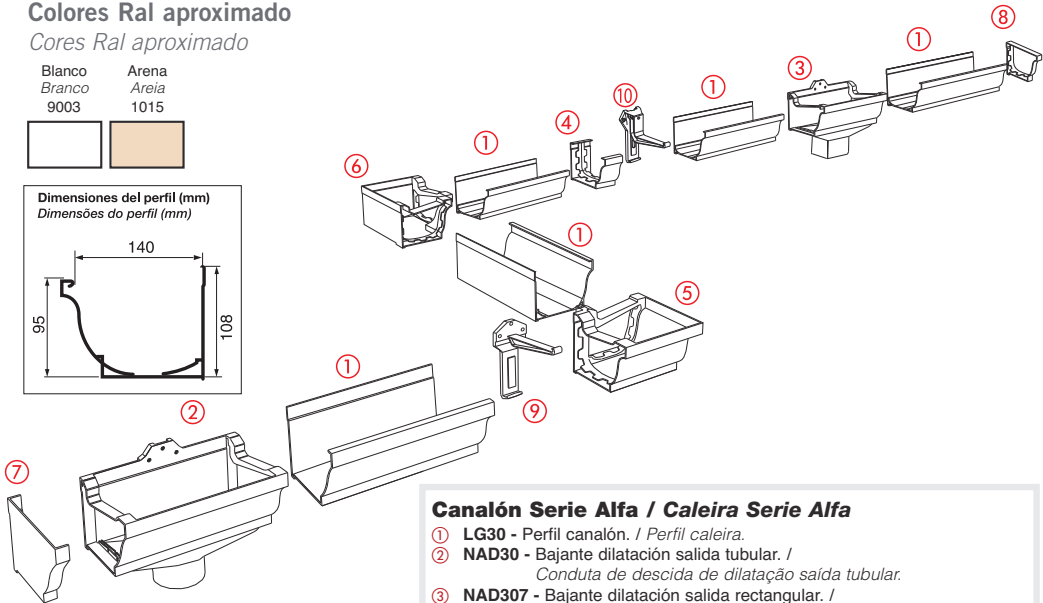
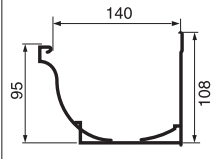

### Canalón Serie Alfa / Caleira Serie Alfa

- ① **LG30** - Perfil canalón. / Perfil caleira.
- ② **NAD30** - Bajante dilatación salida tubular. / Conduta de descida de dilatação saída tubular.
- ③ **NAD307** - Bajante dilatación salida rectangular. / Conduta de descida de dilatação saída rectangular.
- ④ **JNC30** - Unión encolar. / Junção colar.
- ⑤ **AIC30** - Ángulo interior 90°. / Ângulo interior. 90°
- ⑥ **AEC30** - Ángulo exterior 90°. / Ângulo exterior. 90°
- ⑦ **FGC30** - Tapa accesorio izquierda. / Tampa acessório esquerda.
- ⑧ **FDC30** - Tapa accesorio derecha. / Tampa acessório direita.
- ⑧ **FG30** - Tapa canalón izquierda. / Tampa caleira esquerda.
- ⑧ **FD30** - Tapa canalón derecha. / Tampa caleira direita.
- ⑨ **GB30P** - Gancho de fijación invisible. / Gancho de fixação invisível.
- ⑩ **BHGB30** - Gancho de fijación invisible. / Gancho de fixação invisível.



Modelo	Ref.	m/Fardo	U/	n.º	€/m
LG30B	36001	20	○	-	16,63
LG30S	36002	20	●	-	16,63

Perfil canalón, 4m. / Perfil caleira, 4m.



Modelo	Ref.	U/	U/	n.º	€
JNC30B	36101	10	○	A-2	3,92
JNC30S	36102	10	●	A-2	3,92

Unión encolar. / Junção colar.



Modelo	Ref.	U/	U/	n.º	€
AIC30B	36081	5	○	A-11	10,35
AIC30S	36082	5	●	A-11	10,35

Ángulo interior. / Ângulo interior.



Modelo	Ref.	U/	U/	n.º	€
AEC30B	36091	5	○	A-11	10,35
AEC30S	36092	5	●	A-11	10,35

Ángulo exterior. / Ângulo exterior.



Modelo	Ref.	U/	n.º	€
NAD30B	36021	○	5 A-32	14,89
NAD30S	36022	●	5 A-32	14,89

Bajante de dilatación SALIDA TUBULAR, Ø80.  
 Conduta de descida de dilatação SAÍDA TUBULAR, Ø80.  
 No encolar al perfil. / Não colar ao perfil.



Modelo	Ref.	U/	n.º	€
NAD307B	36031	○	5 A-32	19,41
NAD307S	36032	●	5 A-32	19,41

Bajante de dilatación SALIDA RECTANGULAR.  
 Conduta de descida de dilatação SAÍDA RECTANGULAR.  
 No encolar al perfil. / Não colar ao perfil.



Modelo	Ref.	U/	n.º	€
FDC30B	36041	○	10 A-1	4,37
FDC30S	36042	●	10 A-1	4,37

Tapa accesorio derecha. / Tampa acessório direita.



Modelo	Ref.	U/	n.º	€
FGC30B	36061	○	10 A-33	4,37
FGC30S	36062	●	10 A-33	4,37

Tapa accesorio izquierda. / Tampa acessório esquerda.



Modelo	Ref.	U/	n.º	€
FG30B	36111	○	10 A-1	4,37
FG30S	36112	●	10 A-1	4,37

Tapa canalón izquierda. / Tampa caleira esquerda.



Modelo	Ref.	U/	n.º	€
FD30B	36121	○	10 A-1	4,37
FD30S	36122	●	10 A-1	4,37

Tapa canalón derecha. / Tampa caleira direita.



Modelo	Ref.	U/	n.º	€
GB30PB	36131	○	50 A-11	2,83
GB30PS	36132	●	50 A-11	2,83

Gancho de fijación invisible. / Gancho de fixação invisível.



Modelo	Ref.	U/	n.º	€
BHGB30B	33030470	○	50 -	2,69
BHGB30S	33030420	●	50 -	2,69

Gancho de fijación invisible. / Gancho de fixação invisível.

CANALÓN / CALEIRA

# Serie Circular 25

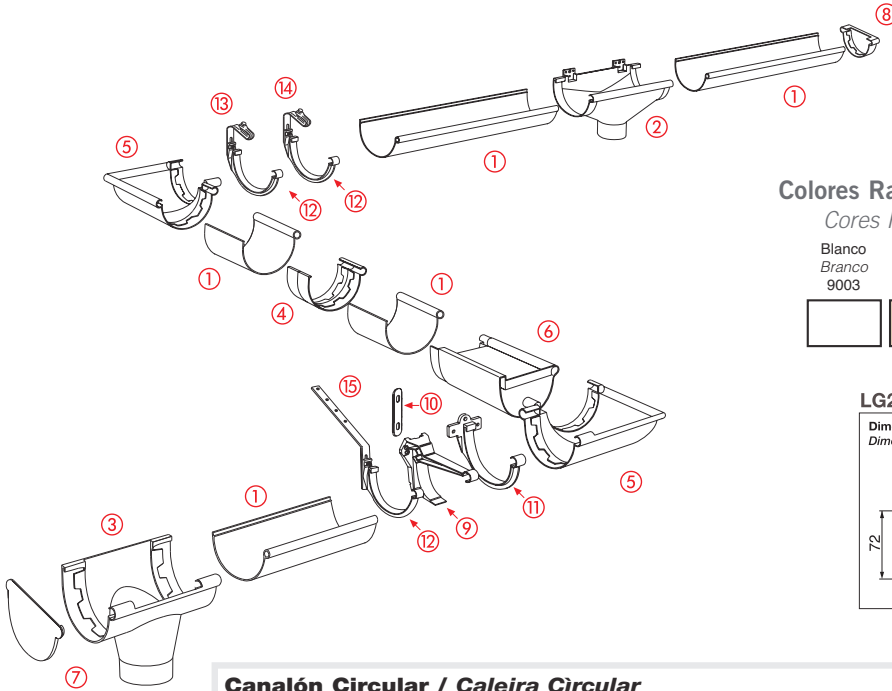

## Colores Ral aproximado

Cores Ral aproximado

Blanco Branco	Arena Areia	Gris Cinza
9003	1015	7040



### LG25

Dimensiones del perfil (mm)  
Dimensões do perfil (mm)

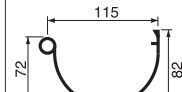

### Canalón Circular / Caleira Circular

- ① LG25 - Perfil canalón. / Perfil caleira.
- ② NAD25 - Bajante dilatación salida tubular. / Conduta de descida de dilatación.
- ③ NAC25 - Bajante de encolar salida tubular. / Conduta de descida de colar.
- ④ JNC25 - Unión de encolar. / Junção de colar.
- ⑤ ANC25 - Ángulo universal 90°. / Ângulo universal colar. 90°
- ⑥ JND25 - Unión de dilatación. / União de dilatação.
- ⑦ FCN25 - Tapa accesorio izquierda/derecha. / Tapa acessório (direita ou esquerda).
- ⑧ FCG25 - Tapa canalón izquierda/derecha. / Tapa caleira (direita ou esquerda).
- ⑨ BHGB25 - Gancho de fijación invisible. / Gancho de fixação invisível.
- ⑩ KCB25 - Cremallera gancho fijación invisible. / Fecho gancho de fixação invisível.
- ⑪ GB25P - Gancho de fijación tradicional. / Gancho de fixação tradicional.
- ⑫ BERGO25 - Gancho fijación para soporte metálico. / Gancho de fixação para suporte metálico.
- ⑬ EO70G - Abrazadera para cubierta ondulada. / Abraçadeira para cobertura ondulada.
- ⑭ CT - Abrazadera para teja / Abraçadeira para telha.
- ⑮ HCC25 - Prolong. ganchos en chapa galvanizada 235mm. / Prolong. ganchos em chapa galvanizada 235 mm.
- HCL25 - Prolong. ganchos en chapa galvanizada 335mm. / Prolong. ganchos em chapa galvanizada 335 mm.
- HCL50 - Prolong. ganchos en chapa galvanizada 615mm. / Prolong. ganchos em chapa galvanizada 615 mm.



Modelo	Ref.	m/Fardo	☐ n.º	€/m
LG25	37003	40 m	-	5,11
LG25B	37001	40 m	-	5,11
LG25S	37002	40 m	-	5,11

Perfil canalón, 4 m. / Perfil caleira 4 m.

Modelo	Ref.	U/☐	☐ n.º	€
NAC25	37023	10	A-31	6,66
NAC25B	37021	10	A-31	6,66
NAC25S	37022	10	A-31	6,66

Bajante de encolar, Ø80. / Conduta de descida de colar, Ø80.



Modelo	Ref.	U/	n.º	€
NAD25	37013	●	10 A-32	9,27
NAD25B	37011	○	10 A-32	9,27
NAD25S	37012	●	10 A-32	9,27

Bajante de dilatación, Ø80.

Conduta de descida de dilatação, Ø80.

No encolar al perfil. / Não colar ao perfil.



Modelo	Ref.	U/	n.º	€
ANC25	37043	●	10 A-30	8,46
ANC25B	37041	○	10 A-30	8,46
ANC25S	37042	●	10 A-30	8,46

Ângulo universal encolar. / Ângulo universal colar.



Modelo	Ref.	U/	n.º	€
JNC25	37033	●	10 A-1	1,58
JNC25B	37031	○	10 A-1	1,58
JNC25S	37032	●	10 A-1	1,58

Unión encolar. / Junção colar.



Modelo	Ref.	U/	n.º	€
FCG25	37133	●	10 A-1	1,17
FCG25B	37131	○	10 A-1	1,17
FCG25S	37132	●	10 A-1	1,17

Tapa canalón universal (derecha ó izquierda).

Tampa caleira universal (direita ou esquerda)..



Modelo	Ref.	U/	n.º	€
JND25	37273	●	10 A-31	15,84
JND25B	37271	○	10 A-31	15,84
JND25S	37272	●	10 A-31	15,84

Unión dilatación. / União dilatação.



Modelo	Ref.	U/	n.º	€
FCN25	37123	●	10 A-1	1,17
FCN25B	37121	○	10 A-1	1,17
FCN25S	37122	●	10 A-1	1,17

Tapa accesorio universal (derecha ó izquierda).

Tampa acessório universal (direita ou esquerda)..



Modelo	Ref.	U/	n.º	€
BHGB25	37103	●	50 A-31	1,71
BHGB25B	37101	○	50 A-31	1,71
BHGB25S	37102	●	50 A-31	1,71

Unión dilatación. / União dilatação.



Modelo	Ref.	U/	n.º	€
BER25P	37126	●	50 -	1,62
BER25PB	37124	○	50 -	1,62
BER25PS	37125	●	50 -	1,62

Gancho de fijación para soporte metálico.

Gancho de fixação para suporte metálico.



Modelo	Ref.	U/	n.º	€	
GB25P	<b>37113</b>		50	A-11	<b>1,71</b>
GB25PB	<b>37111</b>		50	A-11	<b>1,71</b>
GB25PS	<b>37112</b>		50	A-11	<b>1,71</b>

Gancho de fijación tradicional. / Gancho de fixação tradicional.



TECHTAN®, es un material compuesto ultra resistente de nueva formulación exclusiva. Ofrece la síntesis perfecta entre la resistencia característica del zinc y la gama de colores disponibles en aluminio. ¡Material tanto eficiente como elegante! Y además 100% reciclable. Los canalones TECHTAN® tienen una garantía de 30 años, la primera en el mercado para un material compuesto. 406 / 5000

*TECHTAN®, es un material compuesto ultra resistente de nueva formulación exclusiva. Ofrece la síntesis perfecta entre la resistencia característica del zinc y la gama de colores disponibles en aluminio. ¡Material tanto eficiente como elegante! Y además 100% reciclable. Los canalones TECHTAN® tienen una garantía de 30 años, la primera en el mercado para un material compuesto. 406 / 5000.*

# TECHTAN®

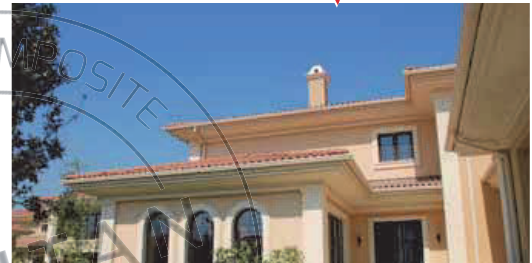



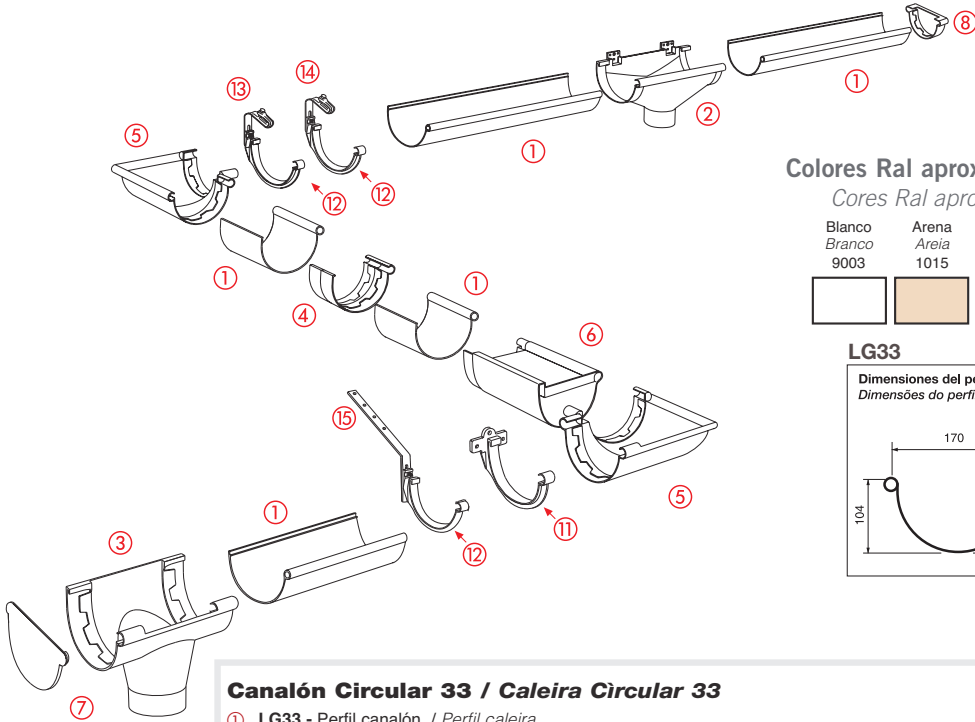

### Colores Ral aproximado

Cores Ral aproximado

Blanco Branco	Arena Areia	Gris Cinza
9003	1015	7040



### LG33

Dimensiones del perfil (mm)  
Dimensões do perfil (mm)

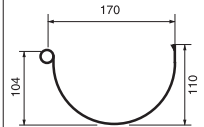

### Canalón Circular 33 / Caleira Circular 33

- ① LG33 - Perfil canalón. / Perfil caleira.
- ② NAD33 - Bajante dilatación salida tubular. / Conduta de descida de dilatación.
- ③ NACV33 - Bajante de encolar salida tubular. / Conduta de descida de colar.
- ④ JNC33 - Unión de encolar. / Junção de encolar.
- ⑤ ANC33 - Ángulo universal 90°. / Ângulo universal colar. 90°
- ⑥ JND33 - Funda de dilatación. / Forra de dilatação.
- ⑦ FCN33 - Tapa accesorio izquierda/derecha. / Tapa acessório (direita ou esquerda).
- ⑧ FCG33 - Tapa canalón izquierda/derecha. / Tapa caleira (direita ou esquerda).
- ⑪ GB33P - Gancho de fijación tradicional. / Gancho de fixação tradicional.
- ⑫ BER33P - Gancho fijación para soporte metálico. / Gancho de fixação para suporte metálico.
- ⑬ EO70G - Abrazadera para cubierta ondulada. / Abraçadeira para cobertura ondulada.
- ⑭ CT - Abrazadera para teja. / Abraçadeira para telha.
- ⑮ HCC25 - Prolong. ganchos en chapa galvanizada 235mm. / Prolong. ganchos em chapa galvanizada 235 mm.
- HCL25 - Prolong. ganchos en chapa galvanizada 335mm. / Prolong. ganchos em chapa galvanizada 335 mm.
- HCL50 - Prolong. ganchos en chapa galvanizada 615mm. / Prolong. ganchos em chapa galvanizada 615 mm.



Modelo	Ref.	m/Fardo	⊠ n.º	€/m
LG33	37173	32	-	9,40
LG33S	37172	32	-	9,40
LG33B	37171	32	-	9,40

Perfil canalón, 4 m. / Perfil caleira, 4 m.

Modelo	Ref.	U/⊠	⊠ n.º	€
JNC33	37203	10	-	2,07
JNC33S	37202	10	-	2,07
JNC33B	37201	10	-	2,07

Bajante de encolar, Ø80. / Conduta de descida de colar, Ø80.



Modelo	Ref.	U/	n.º	€
NAD33	37263	●	6	17,38
NAD33S	37262	●	6	17,38
NAD33B	37261	○	6	17,38

Bajante de dilatación Ø100. No encolar al perfil.  
Conduta de descida de dilatación Ø100. Não colar ao perfil.



Modelo	Ref.	U/	n.º	€
NAC33	37183	●	10	11,20
NAC33S	37182	●	10	11,20
NAC33B	37181	○	10	11,20

Bajante de encolar, Ø100.  
Conduta de descida de colar, Ø100.



Modelo	Ref.	U/	n.º	€
NAD33	37264	●	6	21,39
NAD33	37264	●	6	21,39

Bajante de dilatación Ø125. No encolar al perfil.  
Conduta de descida de dilatación Ø125. Não colar ao perfil.



Modelo	Ref.	U/	n.º	€
NAC33	37185	●	10	13,45
NAC33	37184	●	10	13,45

Bajante de encolar, Ø125. / Conduta de descida de colar, Ø125.



Modelo	Ref.	U/	n.º	€
ANC33	37193	●	10	9,85
ANC33S	37192	●	10	9,85
ANC33B	37191	○	10	9,85

Ángulo universal encolar. / Ângulo universal colar.



Modelo	Ref.	U/	n.º	€
FCG33	37233	●	10	2,77
FCG33S	37232	●	10	2,77
FCG33B	37231	○	10	2,77

Tapa universal canalón (derecha ó izquierda).  
Tampa universal caleira (direita ou esquerda).



Modelo	Ref.	U/	n.º	€
JND33	37213	●	10	24,62
JND33S	37212	●	10	24,62
JND33B	37211	○	10	24,62

Unión dilatación. / União dilatação.



Modelo	Ref.	U/	n.º	€
FCN33	37223	●	10	3,88
FCN33S	37222	●	10	3,88
FCN33B	37221	○	10	3,88

Tapa universal accesorio (derecha ó izquierda).  
Tampa universal acessório (direita ou esquerda).



Modelo	Ref.	U/	n.º	€
BER33P	37253	●	50	2,31
BER33PS	37252	●	50	2,31
BER33PB	37251	○	50	2,31

Gancho de fijación para soporte metálico.  
Gancho de fixação para suporte metálico.



Modelo	Ref.	U/	n.º	€
GB33P	37243	●	50	2,50
GB33PS	37242	●	50	2,50
GB33PB	37241	○	50	2,50

Gancho de fijación tradicional. / Gancho de fixação tradicional.

# CANALÓN / CALEIRA Serie Omega

## Colores Ral aproximado / Cores Ral aproximado

Blanco Negro Marrón  
Branco Negro Castanho  
9016 9005 8019



Dimensiones del perfil (mm)  
Dimensões do perfil (mm)

Medida nominal 114 mm

A	B	Largo/Longo mm
114	60	4

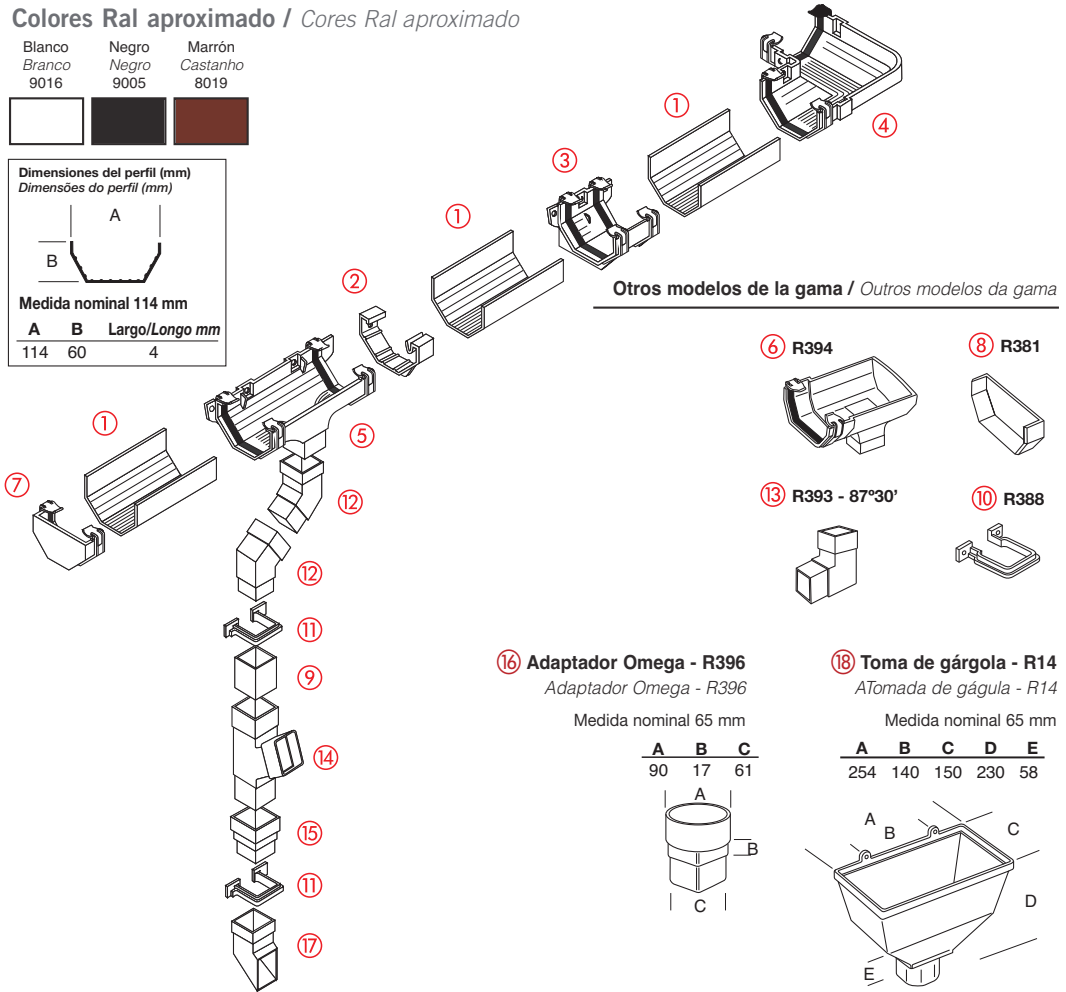

### Otros modelos de la gama / Outros modelos da gama

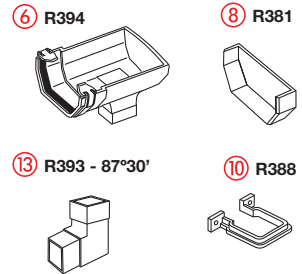

#### 16 Adaptador Omega - R396

Adaptador Omega - R396

Medida nominal 65 mm

A	B	C
90	17	61

#### 18 Toma de gárgola - R14

ATomada de gágula - R14

Medida nominal 65 mm

A	B	C	D	E
254	140	150	230	58

## Canalón Serie Omega / Caleira Série Omega

- 1 R517 - Perfil canalón. / Perfil caleira.
- 2 R378 - Soporte para 1 tornillo. / Suporte para 1 parafuso.
- 3 R395 - Soporte para 2 tornillos. / Suporte para 2 parafusos.
- 4 R379 - Unión soporte con junta. / União suporte com junta.
- 5 R383 - Ángulo 90° / R374 - Ángulo 120°. / R375 - Ángulo 135° / R370 - Ángulo 150°.
- 6 R383 - Ángulo 90° / R374 - Ángulo 120°. / R375 - Ángulo 135° / R370 - Ángulo 150°.
- 7 R376 - Bajante central. / Conduta de descida central.
- 8 R394 - Bajante lateral. / Conduta de descida lateral.
- 9 R380 - Tapa externa (para perfil). / Tampa externa (para perfil de caleira).
- 10 R381 - Tapa interna (para accesorio). / Tampa interna (para acessórios caleira).
- 11 R525 - Tubo bajante cuadrado 2'5m. / Tubo de descida quadrado (tramos de 2,5 m).
- 12 R388 - Abrazadera para bajante. / Abraçadeira.
- 13 R373 - Abrazadera pegada a pared. / Abraçadeira pegada à parede.
- 14 R390 - Codo 67° 30'. / Cotovelo 67° 30'.
- 15 R393 - Codo 87° 30'. / Cotovelo 87° 30'.
- 16 R392 - Te 67° 30'. / Te 67° 30'.
- 17 R389 - Manguito de conexión tubo-tubo. / União quadrada.
- 18 R396 - Adaptador Omega. / Adaptador Omega.
- 19 R391 - Pie de bajante. / Pé de conduta de descida.
- 20 R14 - Toma de gárgola. / Tomada de gágula.
- 21 R400 - Injerto multiposicional. / Inxerto multiposicional.

#### 19 Injerto multiposicional - R400

Enxerto multioscional - R400

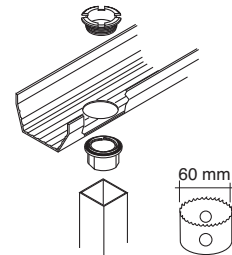

Una solución simple para crear salidas en cualquier posición del perfil. Válido para bajante cuadrada y tubular. Uma solução simples para criar saídas em qualquer posição do perfil. Válido para conduta de descida quadrada e tubular.



Modelo	Ref.	m/Fardo	U/	n.º	€/m
R517	41001	20m	○	-	10,75
R517	41005	20m	●	-	10,75
R517	41006	20m	●	-	10,75

Perfil canalón, 4 m. / Perfil caleira, 4 m.



Modelo	Ref.	U/	n.º	€
R378	41011	○	A-2	2,97
R378	41015	●	A-2	2,97
R378	41016	●	A-2	2,97

Soporte para 1 tornillo. / Suporte para 1 parafuso.



Modelo	Ref.	U/	n.º	€
R395	41171	○	A-11	3,60
R395	41175	●	A-11	3,60
R395	41176	●	A-11	3,60

Soporte para 2 tornillos. / Suporte para 2 parafusos.



Modelo	Ref.	U/	n.º	€
R379	41021	○	A-2	6,47
R379	41025	●	A-2	6,47
R379	41026	●	A-2	6,47

Unión soporte con junta. / União suporte com junta.



Modelo	Ref.	U/	n.º	€
R383	41031	○	A-11	10,09
R383	41035	●	A-11	10,09
R383	41036	●	A-11	10,09

Ángulo 90°. / Ângulo 90°.



Modelo	Ref.	U/	n.º	€
R376	41041	○	A-8	11,07
R376	41045	●	A-8	11,07
R376	41046	●	A-8	11,07

Bajante central. / Conduta de descida central.



Modelo	Ref.	U/	n.º	€
R374	41181	○	A-2	12,57
R374	41185	●	A-2	12,57
R374	41186	●	A-2	12,57

Ángulo 120°. / Ângulo 120°



Modelo	Ref.	U/	n.º	€
R394	41051	○	A-11	10,55
R394	41055	●	A-11	10,55
R394	41056	●	A-11	10,55

Bajante lateral. / Conduta de descida lateral.



Modelo	Ref.	U/	n.º	€
R375	41191	○	5 A-1	12,57
R375	41195	●	5 A-1	12,57
R375	41196	●	5 A-1	12,57

Ángulo 135°. / Ângulo 135°



Modelo	Ref.	U/	n.º	€
R380	41071	○	25 A-2	2,74
R380	41075	●	25 A-2	2,74
R380	41076	●	25 A-2	2,74

Tapa externa (para perfil canalón).  
Tampa externa (para perfil de caleira).



Modelo	Ref.	U/	n.º	€
R370	41201	○	5 A-1	12,57
R370	41206	●	5 A-1	12,57

Ángulo 150°. / Ângulo 150°



Modelo	Ref.	U/	n.º	€
R381	41061	○	15 A-10	1,74
R381	41065	●	15 A-10	1,74
R381	41066	●	15 A-10	1,74

Tapa interna (para accesorios canalón).  
Tampa interna (para acessórios caleira).

BAJANTE / CONDUTA DE DESCIDA

## Serie Omega



Modelo	Ref.	U/	n.º	€/m
R525	41081	○	15 -	8,39
R525	41085	●	15 -	8,39
R525	41086	●	15 -	8,39

Tubo bajante cuadrado, 65x65 mm (tramos de 2,5 m).  
Tubo de descida quadrado, 65x65 mm (tramos de 2,5 m).



Modelo	Ref.	U/	n.º	€
R390	41121	○	10 A-2	3,63
R390	41125	●	10 A-2	3,63
R390	41126	●	10 A-2	3,63

Codo 67° 30', 65 mm.\* / Cotovelo 67° 30', 65 mm.



Modelo	Ref.	U/	n.º	€
R388	41091	○	20 A-1	1,51
R388	41095	●	20 A-1	1,51
R388	41096	●	20 A-1	1,51

Abrazadera, 65 mm. / Abraçadeira, 65 mm.



Modelo	Ref.	U/	n.º	€
R393	41111	○	10 A-11	4,10
R393	41115	●	10 A-11	4,10
R393	41116	●	10 A-11	4,10

Codo 87° 30', 65 mm.\* / Cotovelo 87° 30', 65 mm.\*

\* La conexión macho entra en el interior del tubo bajante. / A ligação macho entra no interior do tubo de descida.



Modelo	Ref.	U/	n.º	€
R373	41211	○	50 A-10	2,89
R373	41215	●	50 A-10	2,89
R373	41216	●	50 A-10	2,89

Abrazadera pegada a pared. / Abraçadeira pegada à parede.



Modelo	Ref.	U/	n.º	€
R392	41131	○	10 A-8	6,57
R392	41135	●	10 A-8	6,57
R392	41136	●	10 A-8	6,57

Te 67° 30' \* / Te 67° 30' \*



Modelo	Ref.	U/	n.º	€
R389	41101	○	20 A-11	2,28
R389	41105	●	20 A-11	2,28
R389	41106	●	20 A-11	2,28

Manguito de conexión tubo-tubo para bajante.\*

União quadrada.



Modelo	Ref.	U/	n.º	€
R396	41151	○	10 A-2	6,33
R396	41155	●	10 A-2	6,33
R396	41156	●	10 A-2	6,33

Adaptador Omega, 65x65x90 \* (Cotas en pag. 192).

Adaptador Omega, 65x65x90.\* (Dimensões em pag. 192).



Modelo	Ref.	U/	n.º	€
R400	41161	○	10 A-10	9,53
R400	41165	●	10 A-10	9,53
R400	41166	●	10 A-10	9,53

Injerto multiposicional, 65x65 M.

Enxerto multiposicional, 65x65 M.



Modelo	Ref.	U/	n.º	€
R391	41141	○	10 A-2	3,04
R391	41145	●	10 A-2	3,04
R391	41146	●	10 A-2	3,04

Pie de bajante. / Pé de conduta de descida.



Modelo	Ref.	U/	n.º	€
R14	41221	○	5 A-9	21,01
R14	41225	●	5 A-9	21,01
R14	41226	●	5 A-9	21,01

Toma de gárgola. (Cotas en pag. 192).

Tomada de gárgola. (Dimensões em pag. 192)

\* La conexión macho entra en el interior del tubo bajante. / A ligação macho entra no interior do tubo de descida.

Colores Ral aproximado / Cores Ral aproximado

Blanco Branco 9010	Arena Areia 1015	Marrón Castanho 8017	Negro Preto 9011	Cobre Cobre 8007

Accesorios bajante / Acessórios conduta de descida

- ① Tubo bajante, longitud 4 m.  
*Tubo de descida.*
- ② Codo macho-hembra 45°.  
*Cotovelo de conduta de descida macho-fêmea 45°.*
- ③ Codo macho-hembra 87°.  
*Cotovelo de conduta de descida macho-fêmea 87°.*
- ④ Codo de orientación macho-hembra 90°.  
*Cotovelo de orientação macho-fêmea 90°.*
- ⑤ Manguito macho-hembra.  
*Casquilho conduta de descida macho-fêmea.*
- ⑥ Brida.  
*Abraçadeira.*
- ⑦ Tapón transición 90x56 hembra, Ø110 macho.  
*Tampão de transição 90x56 fêmea, Ø110 macho.*



Modelo	Ref.	m/fardo	n.º	€/m	
TD95B	44185	○	40	-	9,12
TD95S	44186	●	40	-	9,12
*TD95M	44187	●	40	-	11,21
*TD95N	44189	●	40	-	11,21
*TD95C	44191	●	40	-	16,35

Tubo bajante 4 m - 90x56.

*Tubo de descida 4 m - 90x56.*



Modelo	Ref.	m/fardo	n.º	€	
CN6GTB	44199	○	10	-	5,97
CN6GTS	44200	●	10	-	5,97
*CN6GTM	44201	●	10	-	7,12
*CN6GTN	44203	●	10	-	7,12
*CN6GTC	44205	●	10	-	12,46

Codo bajante macho-hembra. Ángulo 67° 30'.

*Cotovelo de conduta de descida macho-fêmea. Ángulo 67° 30'.*

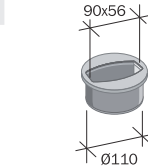
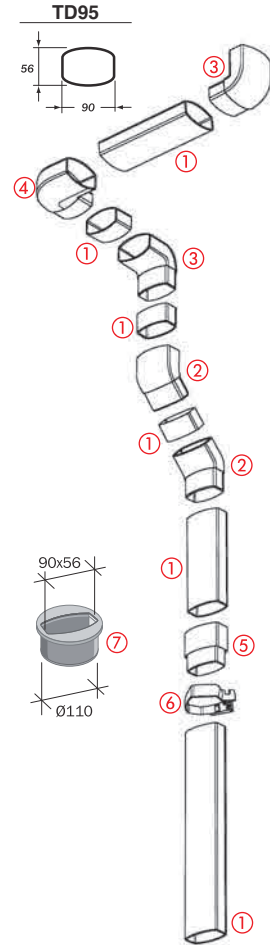

Modelo	Ref.	U/	n.º	€	
CN4GTB	44192	○	10	-	4,61
CN4GTS	44193	●	10	-	4,61
*CN4GTM	44194	●	10	-	5,19
*CN4GTN	44196	●	10	-	5,19
*CN4GTC	44198	●	10	-	9,03

Codo bajante I 90 x 56. Macho-hembra 45°.

*Cotovelo de conduta de descida macho - fêmea. Ángulo 45°.*





Modelo	Ref.	U/	n.º	€
CN8GTB	44206	10	-	5,33
CN8GTS	44207	10	-	5,33
*CN8GTM	44208	10	-	6,06
*CN8GTN	44210	10	-	6,06
*CN8GTC	44212	10	-	10,66

Codo bajante I 90 x 56. Macho-hembra 90°.  
Cotovelo de conduta de descida macho-fêmea. Ângulo 87° 30'.



Modelo	Ref.	U/	n.º	€
CN9PGTB	44220	10	-	7,36
CN9PGTS	44221	10	-	7,36
*CN9PGTM	44222	10	-	8,17
*CN9PGTN	44224	10	-	8,17
*CN9PGTC	44226	10	-	18,75

Codo bajante de orientación I 90 x 56 (giro eje 90°).  
Macho-hembra 90°  
Cotovelo de conduta de descida macho-fêmea. Ângulo 87° 30'.



Modelo	Ref.	U/	n.º	€
CN9GTB	44213	10	-	5,66
CN9GTS	44214	10	-	5,66
*CN9GTM	44215	10	-	6,39
*CN9GTN	44217	10	-	6,39
*CN9GTC	44219	10	-	11,21

Codo bajante de orientación I 90 x 56. Macho-hembra 90°  
Cotovelo de conduta de descida macho-fêmea. Ângulo 87° 30'.



Modelo	Ref.	U/	n.º	€
ZNGTB	44227	10	-	3,72
ZNGTS	44228	10	-	3,72
*ZNGTM	44229	10	-	4,32
*ZNGTN	44231	10	-	4,32
*ZNGTC	44233	10	-	6,65

Manguito bajante I 90 x 56. Macho-hembra.  
Casquilho conduta de descida macho-fêmea.



Modelo	Ref.	U/	n.º	€
REP95B	44343	1	-	58,00
REP95S	44344	1	-	58,00

Recuperador de aguas pluviales I 90 x 56.  
Recuperador da águas da chuva.



Modelo	Ref.	U/	n.º	€
CONGAB	44234	10	-	4,00
CONGAS	44235	10	-	4,00
*CONGAM	44236	10	-	4,00
*CONGAN	44238	10	-	4,00
*CONGAC	44240	10	-	4,00

Brida I 90 x 56. Abraçadeira.



Modelo	Ref.	U/	n.º	€
MTO110	44241	10	-	1,67

Tapón transición canalón ovación I 110.  
Tampão de transição 90x56 fêmea, Ø110 macho.



Modelo	Ref.	U/	n.º	€
GAB28	44099	1	-	4,87

Plantilla para corte perfil 28 y tubo bajante 90x56.  
Gabarit de corte perfil 28 e tubo de descida 90x56.

# BAJANTE / CONDOTA DE DESCIDA **Rectangular 100x73**

## Colores Ral aproximado

Cores Ral aproximado

Blanco	Arena
Branco	Areia
9003	1015

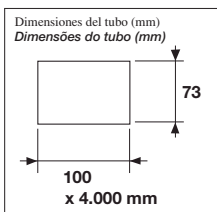

## Otros modelos de la gama: Outros modelos da gama:

⑦ MMR70

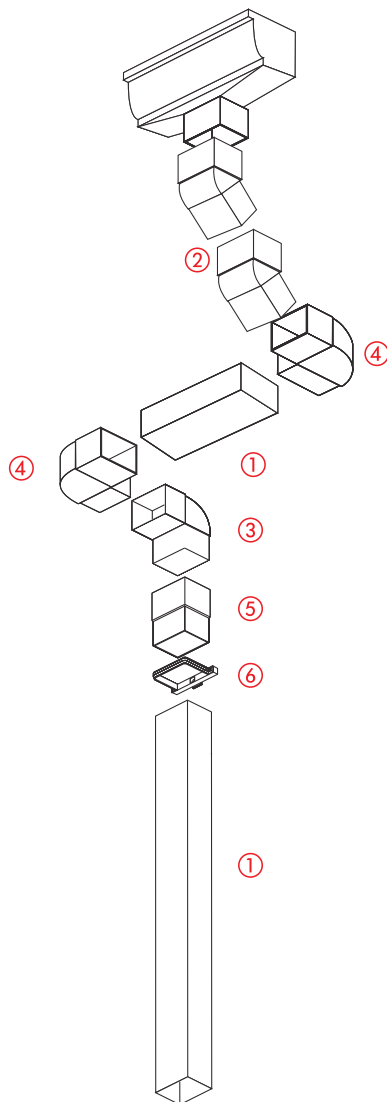

## Bajante Rectangular Conduto de Descida Rectangular

- ① TD70 - Tubo bajante.  
Tubo de descida.
- ② CQ4GT - Codo macho-hembra 45°.  
Cotovelo conduta de descida macho - fêmea 45° \*
- ③ CQ8GT - Codo macho-hembra 87°30'.  
Cotovelo conduta de descida macho - fêmea 87° 30'.
- ④ CQ9GT - Codo de orientación macho-hembra 90°.  
Cotovelo de orientação macho - fêmea 90°.
- ⑤ ZQGT - Manguito macho-hembra.  
Casquilho conduta de descida macho - fêmea.
- ⑥ CO70GA - Brida.  
Abraçadeira.
- ⑦ MMR70 - Manguito transición hembra-macho (pie de bajante Ø 80).  
Casquilho de transição fêmea - macho (pé de conduta de descida 80 Ø).



Modelo	Ref.	m/Fardo	⊠ n.º	€/m
TD70B	38201	24	-	11,74
TD70S	38202	24	-	11,74

Tubo rectangular 100 x 73. (4 m).  
P Tubo rectangular 100 x 73. (4 m).

Modelo	Ref.	U/⊠	⊠ n.º	€
CQ4GTB	38211	10	-	7,89
CQ4GTS	38212	10	-	7,89

Codo bajantes 100 x 73 Macho-hembra | 45° \*  
Cotovelo conduta de descida 100 x 73 macho - fêmea 45° \*



Modelo	Ref.	U/	n.º	€
CQ9GTB	38231	○	10 A-31	8,64
CQ9GTS	38232	●	10 A-31	8,64

Codo de orientación 100 x 73 Macho-hembra | 90°. \*

Cotovelo de orientação 100 x 73 macho - fêmea | 90°. \*



Modelo	Ref.	U/	n.º	€
CQ8GTB	38221	○	10 A-31	8,72
CQ8GTS	38222	●	10 A-31	8,72

Codo bajantes 100 x 73 Macho-hembra | 87°. \*

Cotovelo conduta de descida 100 x 73 macho - fêmea | 87°. \*



Modelo	Ref.	U/	n.º	€
Ø100				
MM170B	33030476	○	10 -	4,78
MM170S	33030664	●	10 -	4,78
Ø80				
MMR70B	38261	○	10 A-11	4,95
MMR70S	38262	●	10 A-11	4,95

Manguito de transición 100 x 73 Macho-hembra.

Casquilho de transição 100 x 73 fêmea - macho.



Modelo	Ref.	U/	n.º	€
ZQGTB	38241	○	10 A-30	6,03
ZQGTS	38242	●	10 A-30	6,03

Manguito bajante 100 x 73 Macho-hembra. \*

Casquilho conduta de descida 100 x 73 Machomacho - fêmea \*



Modelo	Ref.	U/	n.º	€
CO70GAB	38271	○	10 A-10	2,75
CO70GAS	38272	●	10 A-10	2,75

Brida 100 x 73.

Abraçadeira 100 x 73.

## Colores Ral aproximado

### Cores Ral aproximado

Gris Cinza 7040	Blanco Branco 9010	Arena Areia 1015	Marrón Castanho 8017	Cobre Cobre 8007
-----------------------	--------------------------	------------------------	----------------------------	------------------------

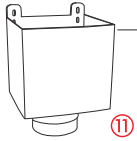

#### Toma de gárgola.

Se adapta a todas las bajantes y recogidas pluviales, salidas horizontal de terrazas.

### Bajante Tubular / Conduta de Descida Tubular

- ① **TD80** - Tubo bajante.  
*Tubo de descida.*
- ② **BR16GT** - Te derivación macho-hembra 67°30'.  
*Te derivação conduta de descida macho - fêmea. Ângulo 67°-30'.*
- ③ **CR4GT** - Codo macho-hembra 45°.  
*Cotovelo de conduta de descida macho - fêmea. Ângulo 45°.*
- CR6GT** - Codo macho-hembra 67°30'.  
*Cotovelo de conduta de descida macho - fêmea. Ângulo 67°-30'.*
- CR8GT** - Codo macho-hembra 87°30'.  
*Cotovelo de conduta de descida macho - fêmea. Ângulo 87°-30'.*
- ④ **ZRGT** - Manguito bajante macho-hembra.  
*Casquilho conduta de descida macho - fêmea.*
- ⑤ **JRGT** - Manguito bajante hembra-hembra.  
*Casquilho conduta de descida fêmea - fêmea.*
- ⑦ **CORGA** - Brida.  
*Abraçadeira.*
- ⑧ **CO80GA** - Abrazadera.  
*Abraçadeira.*
- ⑩ **REP80** - Recuperador aguas pluviales.  
*Recuperador da águas da chuva.*
- ⑪ **BAO80** - Tomá de gárgola. / Tomada de gárgola.

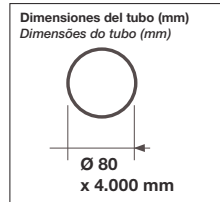
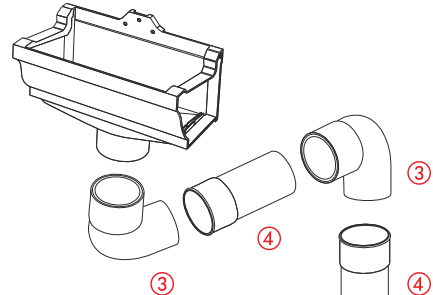

### Otros modelos de la gama / Outros modelos da gama:

#### ⑧ CO80GA



#### ⑩ REP80

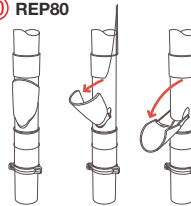

Modelo	Ref.	m/fardo	⊠ n.º	€/m
TD80	38103	40	-	7,10
TD80B	38101	40	-	7,10
TD80S	38102	40	-	7,10
*TD80M	33030178	40	-	8,18
*TD80C	33032028	40	-	15,90

Tubo bajante | Ø80. (4 m).  
Tubo de descida | Ø80. (4 m).



Modelo	Ref.	U/⊠	⊠ n.º	€
CR6GT1B	33033001	10	-	3,83
CR6GT1S	33033002	10	-	3,83
*CR6GT1M	33033003	10	-	4,10
*CR6GT1C	33033006	10	-	7,93

Codo bajante | Ø80. Macho-hembra 67° 30' interior.  
Cotovelo de conduta de descida | Ø80. macho - fêmea 67° 30' interior.



Modelo	Ref.	U/	n.º	€
CR4GT	38003	●	10 A-30	3,09
CR4GTB	38001	○	10 A-30	3,09
CR4GTS	38002	●	10 A-30	3,09
*CR4GTM	33030170	●	10 -	3,65
*CR4GTC	33032020	●	10 -	5,94

Codo bajante I Ø80. Macho-hembra. Ángulo 45°  
Cotovelo de conduta de descida | Ø80. Macho - fêmea. Ângulo 45°.



Modelo	Ref.	U/	n.º	€
BR16GT	38033	●	10 A-8	5,09
BR16GTB	38031	○	10 A-8	5,09
BR16GTS	38032	●	10 A-8	5,09
*BR16GTM	33030173	●	10 -	5,85
*BR16GTC	33032023	●	10 -	12,84

Te derivación bajante I Ø80. Macho-hembra. Ángulo 67° 30'.  
Te derivação conduta de descida | Ø80. Macho-Fêmea. Ângulo 67° 30'.



Modelo	Ref.	U/	n.º	€
CR6GT	38013	●	10 A-11	3,34
CR6GTB	38011	○	10 A-11	3,34
CR6GTS	38012	●	10 A-11	3,34
*CR6GTM	33030171	●	10 -	3,88
*CR6GTC	33032021	●	10 -	7,02

Codo bajante I Ø80. Macho-hembra. Ángulo 67° 30'  
Cotovelo de conduta de descida | Ø80. Macho-Fêmea. Ângulo 67° 30'.



Modelo	Ref.	U/	n.º	€
JRGT	38043	●	10 A-2	3,06
JRGTB	38041	○	10 A-2	3,06
JRGTS	38042	●	10 A-2	3,06
*JRGTM	33030174	●	10 -	3,55
*JRGTC	33032024	●	10 -	6,24

Manguito bajante I Ø80. Hembra-hembra.  
Casquilho conduta de descida | Ø80. Fêmea-fêmea.



Modelo	Ref.	U/	n.º	€
CR8GT	38023	●	10 A-31	3,19
CR8GTB	38021	○	10 A-31	3,19
CR8GTS	38022	●	10 A-31	3,19
*CR8GTM	33030172	●	10 -	3,72
*CR8GTC	33032022	●	10 -	7,02

Codo bajante I Ø80. Macho-hembra. Ángulo 87° 30'  
Cotovelo de conduta de descida | Ø80. Macho-Fêmea. Ângulo 87° 30'.



Modelo	Ref.	U/	n.º	€
ZRGT	38053	●	10 A-30	6,20
ZRGTB	38051	○	10 A-30	6,20
ZRGTS	38052	●	10 A-30	6,20
*ZRGM	33030175	●	10 -	7,13
*ZRGTC	33032025	●	10 -	11,56

Manguito bajante I Ø80. Macho-hembra.  
Casquilho conduta de descida | Ø80. Macho-fêmea



Modelo	Ref.	U/	n.º	€
JRSGT	33030044	●	10 -	3,06
JRSGTB	33030045	○	10 -	3,06

Manguito ampliación concéntrica I Ø80-90.  
Manguito ampliación concéntrica | Ø80-90.



Modelo	Ref.	U/	n.º	€
RWS801B	38081	○	10 A-11	10,29
RWS801S	38082	●	10 A-11	10,29
*RWS801M	33033023	●	10 -	10,56
*RWS801C	33033026	●	10 -	16,65

Terminal bajante I Ø80.  
Terminal conduta | Ø80.



Modelo	Ref.	U/	n.º	€
JAM80	33030026	5	-	17,66
JAM80B	33030076	5	-	17,66
JAM80S	33030126	5	-	17,66
*JAM80M	33030176	5	-	21,18
*JAM80C	33032026	5	-	25,32

Colector bajante lateral I Ø80.  
Colector descida lateral | Ø80.



Modelo	Ref.	U/	n.º	€
BAO80	38153	6	-	42,24
BAO80B	38151	6	-	42,24
BAO80S	38152	6	-	42,24
*BAO80M	33030087	6	-	42,24
*BAO80N	33030057	6	-	42,24

Colector bajante central I Ø80.  
Colector descida central | Ø80.



Modelo	Ref.	U/	n.º	€
CORGA	38113	10	A-10	1,74
CORGAB	38111	10	A-10	1,74
CORGAS	38112	10	A-10	1,74
*CORGAM	33030184	10	-	1,81
*CORGAC	33032034	10	-	3,81

Brida I Ø80.  
Abraçadeira | Ø80.



Modelo	Ref.	U/	n.º	€
CORG1AB	44425	10	-	2,54
CORG1AS	44426	10	-	2,54
*CORG1AM	33033013	10	-	2,54
*CORG1AC	33033016	10	-	3,56

Brida I Ø80.  
Abraçadeira | Ø80.



Modelo	Ref.	U/	n.º	€
CO80GA	38093	10	A-10	1,71
CO80GAB	38091	10	A-10	1,71
CO80GAS	38092	10	A-10	1,71

Abrazadera I Ø80.  
Abraçadeira | Ø80.



Modelo	Ref.	U/	n.º	€
AC80GT	38100	25	-	0,24

Cierre de seguridad I Ø80.  
Fechamento de segurança | Ø80.

## Colores Ral aproximado

Cores Ral aproximado

Gris Cinza 7040	Blanco Branco 9010	Arena Areia 1015	Marrón Castanho 8017	Cobre Cobre 8007

Dimensiones del tubo (mm)  
Dimensão do tubo (mm)

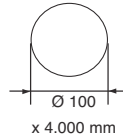

**Machón doble hembra - hembra.**

Util para reparar una embocadura de bajante.

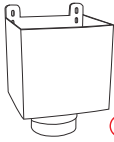

**Toma de gárgola.**

Se adapta a todas las bajantes y recogidas pluviales, salidas horizontal de terrazas.

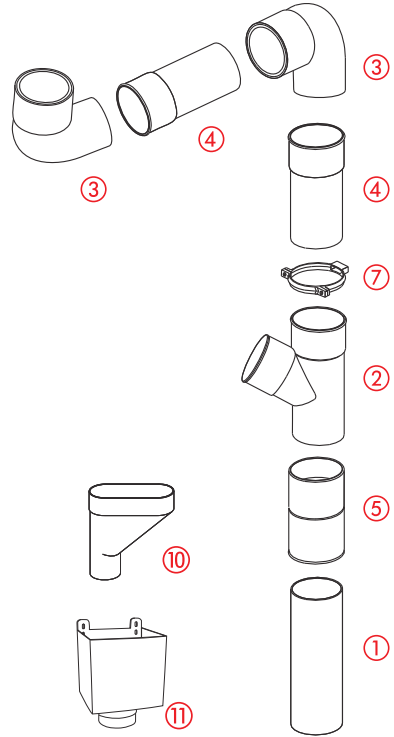

### Bajante Tubular Ø100/ Conduita de Descida Tubular Ø100

- ① **TD100** - Tubo bajante. / Tubo de descida.
- ② **BT16GT** - Te derivación macho-hembra 67°30'.  
*Te derivação conduita de descida macho - fêmea. Ângulo 67°-30'.*
- ③ **CT4GT** - Codo macho-hembra 45°. *Cotovelo de conduita de descida macho - fêmea. Ângulo 45°.*  
**CT6GT** - Codo macho-hembra 67°30'. *Cotovelo de conduita de descida macho - fêmea. Ângulo 67°-30°.*  
**CT8GT** - Codo macho-hembra 87°30'. *Cotovelo de conduita de descida macho - fêmea. Ângulo 87°-30°.*
- ④ **ZTGT** - Manguito bajante macho-hembra. *Casquilho conduita de descida fêmea - fêmea.*
- ⑤ **JTGT** - Manguito bajante hembra-hembra. *Casquilho conduita de descida fêmea - fêmea.*
- ⑦ **COTGA** - Brida. / Abraçadeira.
- ⑧ **CO100GA** - Abrazadera. / Abraçadeira.
- ⑩ **JAM100** - Colector bajante central. / Colector descida central.
- ⑪ **BAO100** - Tomá de gárgola. / Tomada de gárgola.



Modelo	Ref.	m/fardo	⊠ n.º	€/m
TD100	44298	20	-	8,66
TD100B	44296	20	-	8,66
TD100S	44297	20	-	8,66
*TD100M	33033183	20	-	13,16
*TD100C	33033186	20	-	17,19

Tubo bajante | Ø100. (4 m).

Tubo de descida | Ø100. (4 m).

Modelo	Ref.	U/⊠	⊠ n.º	€
CT6GT1B	33033031	10	-	5,14
CT6GT1S	33033032	10	-	5,14
*CT6GT1M	33033033	10	-	5,55
*CT6GT1C	33033036	10	-	10,79

Codo bajante | Ø100. Macho-hembra 67° 30' interior.

Cotovelo de conduita de descida | Ø100. macho - fêmea 67° 30' interior.





Modelo	Ref.	U/	n.º	€
CT4GT	44301	●	10 A-8	4,17
CT4GTB	44299	○	10 A-8	4,17
CT4GTS	44300	●	10 A-8	4,17

Codo bajante I Ø100. Macho-hembra Ángulo 45°  
Cotovelo de conduta de descida | Ø100. Macho - fêmea. Ángulo 45°.



Modelo	Ref.	U/	n.º	€
CT6GT	44304	●	10 -	4,24
CT6GTB	44302	○	10 -	4,24
CT6GTS	44303	●	10 -	4,24

Codo bajante I Ø100. Macho-hembra Ángulo 67° 30'  
Cotovelo de conduta de descida | Ø100. Macho-Fêmea. Ángulo 67° 30'.



Modelo	Ref.	U/	n.º	€
CT8GT	44307	●	10 A-31	4,60
CT8GTB	44305	○	10 A-31	4,60
CT8GTS	44306	●	10 A-31	4,60

Codo bajante I Ø100. Macho-hembra Ángulo 87° 30'  
Cotovelo de conduta de descida | Ø100. Macho-Fêmea. Ángulo 87° 30'.



Modelo	Ref.	U/	n.º	€
BT16GT	44310	●	10 -	7,32
BT16GTB	44308	○	10 -	7,32
BT16GTS	44309	●	10 -	7,32

Te derivación bajante I Ø100. Macho-hembra Ángulo 67° 30'  
Te derivação conduta de descida | Ø100. Macho-Fêmea. Ángulo 67° 30'.



Modelo	Ref.	U/	n.º	€
JTGT	44313	●	10 -	3,63
JTGTB	44311	○	10 -	3,63
JTGTS	44312	●	10 -	3,63
*JTGTM	33033173	●	10 -	3,63
*JTGTC	33033176	●	10 -	9,42

Manguito bajante I Ø100. Hembra-hembra.  
Casquillo conduta de descida | Ø100. Fêmea-fêmea.



Modelo	Ref.	U/	n.º	€
ZTGT	44316	●	10 -	7,78
ZTGTB	44314	○	10 -	7,78
ZTGTS	44315	●	10 -	7,78

Manguito bajante I Ø100. Macho-hembra.  
Casquillo conduta de descida | Ø100. Macho-fêmea.



Modelo	Ref.	U/	n.º	€
RE338	44325	●	10 -	5,13
RE338GTB	44323	○	10 -	5,13
RE338S	44324	●	10 -	5,13

Reducción concéntrica I Ø100-80.  
Redução concêntrica | Ø100-80.



Modelo	Ref.	U/	n.º	€
JAM100	44319	●	5 -	18,78
JAM100B	44317	○	5 -	18,78
JAM100S	44318	●	5 -	18,78

Colector bajante lateral I Ø100.  
Colector descida central | Ø100.



Modelo	Ref.	U/	n.º	€
COTG1AB	44423	○	10 A-1	2,54
COTG1AS	44424	●	10 A-1	2,54
*COTG1AM	33033043	●	10 -	4,21
*COTG1AC	33033046	●	10 -	4,50

Brida | Ø100.

Abraçadeira | Ø100.



Modelo	Ref.	U/	n.º	€
RWS1001B	44339	○	10 -	11,23
RWS1001S	44340	●	10 -	11,23
*RWS1001M	33033053	●	10 -	11,53
*RWS1001C	33033056	●	10 -	18,30

Terminal bajante | Ø100.

Terminal conduta | Ø100.



Modelo	Ref.	U/	n.º	€
COTGAB	44336	○	10 A-1	2,03
COTGAS	44337	●	10 A-1	2,03

Brida | Ø100.

Abraçadeira | Ø100.



Modelo	Ref.	U/	n.º	€
BAO100	44322	●	6 A-4	42,48
BAO100B	44320	○	6 A-4	42,48
*BAO100S	44321	●	6 A-4	42,48
*BAO100M	33033193	●	6 -	42,48

Colector bajante central | Ø100.

Colector descida central | Ø100.



Modelo	Ref.	U/	n.º	€
CO100GA	44334	●	10 -	1,97
CO100GAS	44333	●	10 -	1,97

Abrazadera | Ø100.

Abraçadeira | Ø100.

## ACCESORIOS PARA CANALÓN



Modelo	Ref.	U/	n.º	€
IPAF801B	33033208	○	1 A-18	24,61
IPAF801S	33033209	●	1 A-18	24,61
*IPAF801M	33033210	●	1 A-18	24,61
*IPAF801C	33033213	●	1 A-18	30,42

Filtro de bajante | Ø80

Filtro de descida | Ø80.



Modelo	Ref.	U/	n.º	€
CRAP	37144	●	10 -	6,20

Rejilla de bajante | Ø 80, Ø 100 y 90 x 56.

Grelha de descida | Ø 80, Ø 100 y 90 x 56



Modelo	Ref.	U/	n.º	€
<b>Ø100</b>				
REPF100	44345	●	1	46,52
REPF100B	44346	○	1	46,52
REPF100S	44347	●	1	46,52
*REPF100M	33033223	●	1	46,52
<b>Ø80</b>				
REPTD80	38144	●	1	21,44
REPTD80B	38145	○	1	21,44
REPTD80S	38146	●	1	21,44
*REPTD80M	33030883	●	1	21,44
*REPTD80C	33030886	●	1	30,28

Recuperador de aguas pluviales.  
*Recuperador da águas da chuva.*



Modelo	Ref.	U/	n.º	€
REP80	38114	●	1	49,13
REP80B	38115	○	1	49,13
REP80S	38116	●	1	49,13

Recuperador de aguas pluviales.  
*Recuperador da águas da chuva.*



Modelo	Ød - ØD	Ref.	U/	n.º	€
IR1	75 - 80	33030035	●	40	3,92
IS1	80 - 90	39014	●	30	4,43
IV3	80 - 110	39024	●	40	5,93
IT1	90 - 100	33030290	●	40	5,70
IX2	100 - 125	33030292	●	25	5,70

Reducción excéntrica PVC.  
*Redução excêntrica PVC.*



Modelo	Ref.	U/	n.º	€
IV1	39034	●	40	5,93

Casquillo reductor concéntrico | Ød 100 - ØD 110.  
*Casquillo reductor concêntrico | Ød 100 - ØD 110.*

COMPLEMENTOS / COMPLEMENTOS



Modelo	Medida (mm)	Ref.	U/	n.º	€
HCC25	235	39050	50	-	2,40
HCL25	335	39060	50	-	3,30
HCL50	615	39070	50	-	6,76

Prolongador para ganchos en chapa galvanizada (con tornillo).

*Prolongador para ganchos em chapa galvanizada (com parafuso)*



Modelo	Ref.	U/	n.º	€
EO70G	39090	50	-	3,89

Abrazadera para cubierta ondulada. ONDA NORMAL.

*Abraçadeira para cobertura ondulada ONDA NORMAL*



Modelo	Ref.	U/	n.º	€
CT	39140	50	-	4,00

Abrazadera para teja. / *Abraçadeira para telha*



Modelo	Ref.	U/	n.º	€
EOGCT	33030910	50	-	4,71

Abrazadera para placa ondulada bajo teja.

*Abraçadeira para telha*



Modelo	Ref.	U/	n.º	€
CP	39150	50	-	9,89

Sujeción con punta. / *Sujeição com ponta.*



Modelo	Ref.	U/	n.º	€
CN25F Canalón 25	39120	50	-	6,85
CN33F Canalón 33	33030912	50	-	8,28

Gancho de fijación en chapa galvanizada. Impide la deformación por el peso de la nieve. **Para canalón circular.**

*Gancho de fixação em chapa galvanizada. Impede a deformação pelo peso da neve. Para caleira circular.*



Modelo	Ref.	U/	n.º	€
HCH25	39080	50	-	4,79

Prolongador para ganchos en chapa galvanizada.

FIJACION LATERAL (con tornillo).

*Prolongador para ganchos em chapa galvanizada FIXAÇÃO LATERAL (com parafuso)*



Modelo	Ref.	U/	n.º	€
KEO	39160	50	-	1,10

Cuña de ajuste para cubiertas frágiles o de poco espesor (adaptable a todos los ganchos) (no incluye gancho).

*Cunha de ajuste para coberturas frágeis ou de pouca espessura (adaptável a todos os ganchos) (não inclui gancho)*



Modelo	Ref.	U/	n.º	€
CG	39170	50	-	5,66

Prolongador para ganchos fijación a pared, máx. 9 mín. 4.

*Prolongador para ganchos fixação a parede, máx. 9 mín. 4.*

**NOTA:** Todos los complementos son utilizables en todas la gamas de canalón. (salvo el modelo CN25F que es específico del canalón circular).

*NOTA: Todos os complementos são utilizáveis em todas as gamas de caleira. (excepto o modelo CN25F que é específico do caleira circular)*

**GANCHOS METÁLICOS / GANCHOS METÁLICOS**

**Ejemplos de instalación / Exemplos de instalação**

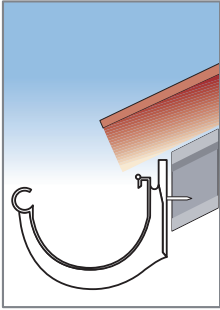

Directo a la pared.  
*Directo à parede.*

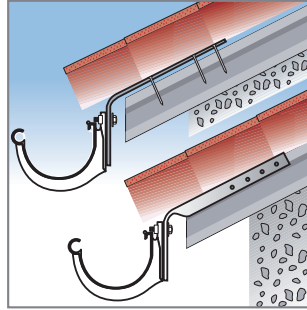

En las vigas.  
*Nas vigas.*

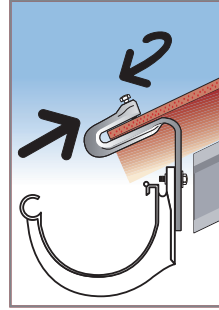

Sobre tejas o cubiertas onduladas  
*Sobre telhas ou cobertas onduladas*

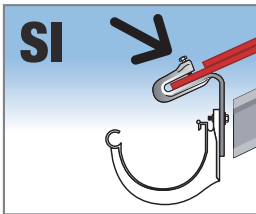

**SI** Forma correcta de colocar y apretar el tornillo en la teja. Perpendicularmente a la teja.  
*Forma correcta de colocar e apertar o parafuso em telha. Perpendicularmente a telha.*

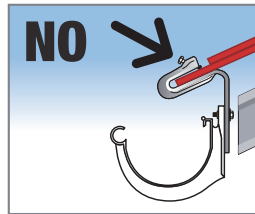

**NO** Forma incorrecta de colocar y apretar el tornillo a la teja, al no estar perpendicular a ésta, no ofrece la máxima resistencia al movimiento, pudiéndose doblar el tornillo.  
*Forma incorrecta de colocar e apertar o parafuso a telha, ao não estar perpendicular a esta, não oferece a máxima resistência ao movimento, se podendo dobrar o parafuso.*

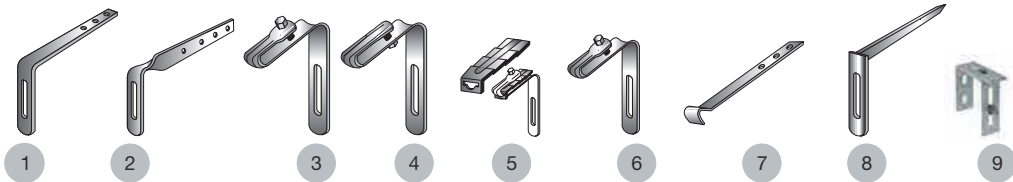

Descripción	Longitud	Model	Ref. J
1 Prolongador para ganchos en chapa galvanizada	235 mm	HCC25	39050
1 Prolongador para ganchos en chapa galvanizada	335 mm	HCL25	39060
1 Prolongador para ganchos en chapa galvanizada	615 mm	HCL50	39070
2 Prolongador para ganchos en chapa galvanizada	190 mm	HCH25	39080
3 Abrazadera para cubierta ondulada. ONDA NORMAL		EO7OG	39090
4 Abrazadera para placa ondulada bajo teja		EOGCT	33030910
5 Cuña de ajuste para cubiertas frágiles o de poco espesor		KEO	39160
6 Abrazadera para teja		CT	39140
7 Gancho de fijación en chapa galvanizada -Canalón 25		CN25F	39120
7 Gancho de fijación en chapa galvanizada -Canalón 33		CN33F	33030912
8 Sujeción con punta	330 mm	CP	39150
9 Prolongador para ganchos fijación a pared	Ext. 40-90 mm	CG	39170

# AKASISON | AKASISON

Sistema sifónico de cubiertas

Sistema de sifão de coberturas

# Pluviales

EDIFICACIÓN



Ámbito de aplicación / Âmbito de aplicação



Instalaciones terciarias hospitalares y oficinas.

*Instalações terciárias hospitalares e escritórios.*



Centros comerciales

*Centros comerciais.*



Centros de producción y almacenes

*Centros de produção e armazéns.*



Aeropuertos

*Aeroportos.*



Estadios y complejos deportivos

*Estádios e complexos deportivos.*



Edificios con cubierta plana

*Edifícios com coberta plana.*

**Un sistema completo para la evacuación de aguas pluviales. / Um sistema completo para a evacuação de águas pluviais.**

**Evacuación por gravedad inducida. / Evacuação por gravidade induzida.**

- Menor número de bajantes.
- Menores diámetros de tubería.
- Gran caudal y velocidad de evacuación.
- Instalación de tubería a pendiente 0°.
- Menos redes enterradas en la estructura del edificio.
- Autolimpieza de la instalación.
- *Menor número de descidas.*
- *Menores diâmetros de tubagem.*
- *Grande caudal e grande velocidade de evacuação.*
- *Instalação de tubagem a pendente 0°.*
- *Menos redes enterradas na estrutura do edifício.*
- *Auto-limpeza da instalação.*

**Colector. / Colector.**

- Pendiente innecesaria.
- Diámetro optimizado.
- *Pendente desnecessária.*
- *Diâmetro otimizado.*

**Abrazadera. / Abraçadeira.**

- Diseño de fácil montaje.
- Compatible con rieles.
- *Desenho de fácil montagem.*
- *Compatível com rieis.*

**Caldereta. / Caixa sumidouro.**

- Caudal de gran capacidad.
- Sistema anti-vortex.
- Conector flexible hasta el colector.
- *Caudal de grande capacidade.*
- *Sistem anti-vortex.*
- *Conector flexível até o colector.*

**Bajante. / Descida.**

El aumento del diámetro a pie de bajante asegura que la velocidad del agua evacuada es la adecuada para su conexión a la red enterrada.

*O aumento do diâmetro ao final da descida assegura que a velocidade da água evacuada é a adequada para a sua conexão à rede enterrada.*



Nuevos sumideros de gran caudal para cubiertas planas.

*Novos sumidouros de grande caudal para cobertas planas.*



Accesorios en PE para soldadura a tope, o manguitos electrosoldables o Accesorios en TPHP encolables.

*Acessório em PE para soldadura batente ou uniões electrosoldáveis ou Acessórios em TPHP união por colagem.*



Soportaciones metálicas totalmente re-diseñadas.

*Soportes metálicos totalmente redesenhados.*



Gran rapidez de instalación gracias a las soluciones de manguitos electrosoldables (Akasion XL) o cola (Akasion L).

*Grande rapidez de instalação pelas soluções de uniões electrosoldáveis (Akasion XL) o cola (Akasion L).*



**Para más información contactar con el área de prescripción Jimten**  
**Para mais informação contactar com a área de prescrição Jimten:**  
**prescripcion.jimten@alixaxis.com      Teléfono: +34 965 111 484**



# Suelo uso privado | Base uso privado

Calderetas y sumideros | Caixas e sumidouros

Rejillas y canaletas | Grelhas e caleiras

## Suelo

EDIFICACIÓN





SUELO

## Calderetas y sumideros Caixas e sumidouros



### Sistema Sumidero Autolimpiante Sistema Sumidouro Autolimpante

## Autolimpiante Granpucaudal

#### Calderetas con prensatelas y embocadura H para extensión.

Las nuevas calderetas mejoran y superan a las tradicionales tanto en fiabilidad como en instalación.

**PRESATELAS DE FÁCIL INSTALACIÓN:** La caldereta dispone de 4 centradores para el prensatelas, al presionar la tela impermeabilizante sobre la zona de la caldereta los centradores atraviesan la tela y hacen muy sencillo fijar en su alojamiento el prensatelas que sólo necesitará ser atornillado.

#### Caixa com pressatelas e boca F para extensão.

As novas caixas melhoram e superam as tradicionais tanto em confiabilidade como em instalação.

**PRESSATELAS DE FÁCIL INSTALAÇÃO:** A caixa conta com 4 centradores para o pressatelas, ao pressionar o tecido de impermeabilização na área da caixa, os centradores passam através do tecido e facilitam a fixação do pressatelas em seu alojamento, que só necessitará ser parafusado.

Centradores para  
instalar el prensatelas  
Centradores para  
instalar o pressatelas

Embocadura H para  
extensibilidad  
Boca F para extensão

Aberturas para el  
paso del agua  
Aberturas para a  
passagem de água

Prensatelas con  
8 tornillos  
Pressatelas com  
8 parafusos

Reducción en versiones  
Redução em versões  
200 x 200  
250 x 250  
300 x 300

**DISPONIBLE  
EN VERSIONES DE SALIDA  
VERTICAL Y HORIZONTAL  
DISPONÍVEL  
NAS VERSÕES DE SAÍDA  
VERTICAL E HORIZONTAL**

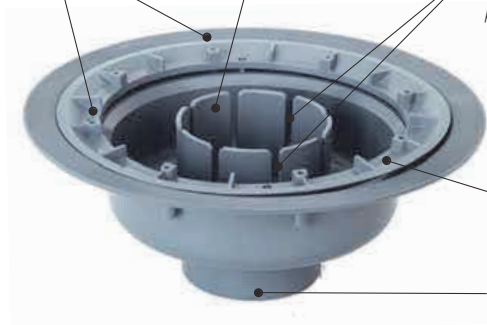

#### Instalación de la tela impermeabilizante / Centradores para instalar o pressatelas



Extender la tela  
impermeabilizante sobre la  
solera.  
Estender a tela  
impermeabilizante sobre la  
soleira.



Presionar la tela sobre el área  
de la caldereta teniendo en  
cuenta que los centradores  
atravesarán la tela.  
Pressionar a tela sobre na  
área da caixa, tendo em  
conta que os centradores  
atravessarão a tela.



Situar el anillo en los 4  
centradores y atornillar.  
Colocar o anel nos 4  
centradores e parafusar.



Cortar el sobrante de tela.  
Cortar a tela em excesso.



# Autolimpiante Grancaudal



Fácil acceso / Fácil acesso



## S-246

Medida	Color	Ref.	U/	n.º	€
Ø Salida/Saída	Rejilla/Grelha				
50	150x150 PVC	24060	20	A-4	8,48
50	150x150 Ac. inox	24170	2	A-1	64,57
50	150x150 PP	24064	20	A-4	7,39
75	200x200 PVC	24100	15	A-12	13,88
75	200x200 Ac. inox	24180	2	A-2	74,92
75	200x200 PP	24104	15	A-12	12,28
90	250x250 PVC	24080	10	A-12	18,64
90	250x250 Ac. inox	24190	2	A-8	111,07
90	250x250 PP	24084	10	A-12	16,27
110	250x250 PVC	24090	10	A-12	18,64
110	250x250 Ac. inox	24200	2	A-8	111,07
110	250x250 PP	24094	10	A-12	16,27
125	300x300 PVC	24230	8	A-12	29,80
125	300x300 Ac. inox	24220	2	A-9	151,45
125	300x300 PP	24234	8	A-5	26,82

Sumidero sifónico, salida vertical macho.  
Sumidouro sifónico, saída vertical macho.

## C-250

## S-246

Ø Salida	Medida	Ref.	U/	n.º	€
Ø Saída					
75	224x224	24102	1	-	61,82
110	275x275	24202	1	-	91,67

Sumidero sifónico, salida vertical macho encolar, con rejilla fundición C-250. (conforme a EN 124).

Sumidouro sifónico, saída vertical macho color. Grelha de ferro fundido. Clase C-250. (conforme a EN 124).



## A-58

Medida	Color	Ref.	U/	n.º	€
	Côr				
200X200 - Ø175	PVC	31554	15	A-8	5,27
200X200 - Ø175	PP	31569	15	A-8	4,74
250X250 - Ø220	PVC	31555	12	A-4	7,91
250X250 - Ø220	PP	31570	12	A-4	7,13
300X300 - Ø250	PVC	31556	8	A-4	9,56
300X300 - Ø250	PP	31571	8	A-4	8,61

Rejilla alta para sumidero autolimpiante S-246.  
Grelha alta para sumidouro autolimpante S-246.



## S-247P

Medida	Color	Ref.	U/	n.º	€
Ø Salida/Saída	Rejilla/Grelha				
75	150x150 PVC	P8182	10	A-4	19,91
75	150x150 Ac. inox	P8183	2	A-2	82,67
75	150x150 PP	P8180	10	A-4	17,77
110/90	200x200 PVC	P8202	6	A-4	31,99
110/90	200x200 Ac. inox	P8203	2	A-8	105,39
110/90	200x200 PP	P8200	6	A-4	28,53
110/90	250x250 PVC	P8252	5	A-4	35,24
110/90	250x250 Ac. inox	P8253	2	A-9	146,72
110/90	250x250 PP	P8250	5	A-4	32,42
125	300x300 Ac. inox	P8263	2	A-13	252,62
125	300x300 PP	P8300	4	A-5	66,11

Caldereta sifónica con prensatelas y extensible, salida vertical macho encolar.

Caixa sifónica para tele impermeabilizante, extensível, saída vertical macho color.



## S-247

Medida	Color	Ref.	U/	n.º	€
Ø Salida/Saída	Rejilla/Grelha				
75	150x150 PVC	08182	10	A-4	16,60
75	150x150 Ac. inox	08183	2	A-2	68,89
75	150x150 PP	08180	10	A-4	14,81
90	200x200 PVC	08192	10	A-5	26,67
90	200x200 Ac. inox	08193	2	A-8	84,39
90	200x200 PP	08190	10	A-5	23,78
90	250x250 PVC	08242	6	A-12	29,37
90	250x250 PP	08240	6	A-12	27,01
110	200x200 PVC	08202	6	A-4	26,66
110	200x200 Ac. inox	08203	2	A-8	87,82
110	200x200 PP	08200	6	A-4	23,77
110	250x250 PVC	08252	5	A-4	29,37
110	250x250 Ac. inox	08253	2	A-9	122,27
110	250x250 PP	08250	5	A-4	27,01
125	300x300 Ac. inox	08263	2	A-13	210,52
125	300x300 PP	08300	4	A-5	55,09

Caldereta sifónica extensible, salida vertical macho encolar.  
Caixa sifónica, extensível, saída vertical macho color.

**S-248P**

PVC

Medida Ø Salida/Saída Rejilla/Greha	Color Cór	Ref.	U/ 📦	📦 n.º	€
75 150x150	● PVC	<b>P8212</b>	10	A-4	<b>19,91</b>
75 150x150	● Ac. inox	<b>P8213</b>	2	A-2	<b>82,67</b>
75 150x150	● PP	<b>P8210</b>	10	A-4	<b>18,57</b>
110/90 200x200	● PVC	<b>P8282</b>	10	A-13	<b>35,38</b>
110/90 200x200	● Ac. inox	<b>P8283</b>	2	A-9	<b>106,64</b>
110/90 200x200	● PP	<b>P8280</b>	10	A-13	<b>32,95</b>
110/90 250x250	● PVC	<b>P8232</b>	5	A-5	<b>39,73</b>
110/90 250x250	● Ac. inox	<b>P8233</b>	2	A-9	<b>148,46</b>
110/90 250x250	● PP	<b>P8230</b>	5	A-5	<b>36,58</b>
125 300x300	● Ac. inox	<b>P8243</b>	2	A-5	<b>252,62</b>
125 300x300	● PP	<b>P8390</b>	2	A-12	<b>72,97</b>

Caldereta sífonica con prensatelas y extensible, salida horizontal macho encolar

Caixa sífonica para tele impermeabilizante, extensível, saída horizontal macho colar.

**S-248**

PVC

Medida Ø Salida/Saída Rejilla/Greha	Color Cór	Ref.	U/ 📦	📦 n.º	€
75 150x150	● PVC	<b>08212</b>	10	A-4	<b>16,60</b>
75 150x150	● Ac. inox	<b>08213</b>	2	A-2	<b>68,89</b>
75 150x150	● PP	<b>08210</b>	10	A-4	<b>15,47</b>
90 200x200	● PVC	<b>08222</b>	10	A-13	<b>26,54</b>
90 200x200	● Ac. inox	<b>08223</b>	2	A-8	<b>84,39</b>
90 200x200	● PP	<b>08220</b>	10	A-13	<b>24,74</b>
110 200x200	● PVC	<b>08282</b>	10	A-13	<b>29,48</b>
110 200x200	● Ac. inox	<b>08283</b>	2	A-9	<b>88,87</b>
110 200x200	● PP	<b>08280</b>	10	A-13	<b>27,46</b>
110 250x250	● PVC	<b>08232</b>	5	A-5	<b>33,11</b>
110 250x250	● Ac. inox	<b>08233</b>	2	A-9	<b>123,72</b>
110 250x250	● PP	<b>08230</b>	5	A-5	<b>30,48</b>
125 300x300	● Ac. inox	<b>08243</b>	2	A-5	<b>210,52</b>
125 300x300	● PP	<b>08390</b>	2	A-12	<b>60,81</b>

Caldereta sífonica extensible, salida horizontal macho encolar

Caixa sífonica, extensível, saída horizontal macho colar.



PVC

Medida	Ref.	U/ 📦	📦 n.º	€
110/90	<b>33040215</b>	25	-	<b>2,40</b>
125/110	<b>33040216</b>	25	-	<b>2,56</b>

Reducción concéntrica.

Redução concêntrica.



PVC

Medida	Ref.	U/ 📦	📦 n.º	€
110/90	<b>33040217</b>	25	-	<b>2,71</b>
125/110	<b>33040218</b>	25	-	<b>2,58</b>

Reducción excéntrica.

Redução excêntrica.

**S-388**

PVC

Rejilla en PP  
Greha em PP

Medida Ø Salida/Saída Rejilla/Greha	Ref.	U/ 📦	📦 n.º	€
90 200x200	<b>08400</b>	6	A-5	<b>27,73</b>
110 200x200	<b>08410</b>	6	A-13	<b>27,73</b>
110 250x250	<b>08420</b>	4	A-13	<b>32,36</b>
125 300x300	<b>08440</b>	2	A-5	<b>64,35</b>

Caldereta sífonica extensible, salida horizontal macho encolar, con rejilla alta.

Caixa sífonica extensível, saída horizontal macho colar, com greha alta.

**S-258**

PVC

Rejilla en PP  
Greha em PP

Medida Ø Salida/Saída Rejilla / Greha	Ref.	U/ 📦	📦 n.º	€
90 200x200	<b>08340</b>	6	A-5	<b>26,81</b>
90 250x250	<b>08260</b>	8	A-14	<b>31,04</b>
110 200x200	<b>08350</b>	6	A-13	<b>26,81</b>
110 250x250	<b>08270</b>	8	A-14	<b>31,04</b>
125 300x300	<b>08370</b>	2	A-5	<b>57,32</b>

Caldereta sífonica extensible, salida vertical macho encolar, con rejilla alta.

Caixa sífonica extensível, saída vertical macho colar, com greha alta.

CON  
PRENSATELAS**S-493**

PVC

Ø Salida Ø Saída	Medida	Ref.	U/	☐	☐ n.º	€
75	150X150	<b>31561</b>	20		A-8	<b>10,07</b>
110	200X200	<b>31562</b>	15		A-4	<b>12,34</b>
110	250X250	<b>31563</b>	12		A-4	<b>13,64</b>
125	300X300	<b>31564</b>	8		A-12	<b>19,45</b>

Cuerpo de caldereta con prensatelas y extensible para sumideros autolimpantes S-246. Salida horizontal.

Corpo caixa saída vertical para tele impermeabilizante. Para os modelos S-246 autolimpante. Saída horizontal.

CON  
PRENSATELAS**S-492**

PVC

Ø Salida Ø Saída	Medida	Ref.	U/	☐	☐ n.º	€
75	150X150	<b>31557</b>	20		A-8	<b>10,07</b>
110	200X200	<b>31558</b>	15		A-4	<b>12,34</b>
110	250X250	<b>31559</b>	12		A-7	<b>13,64</b>
125	300X300	<b>31560</b>	8		A-15	<b>19,45</b>

Cuerpo de caldereta con prensatelas y extensible para sumideros autolimpantes S-246. Salida vertical.

Corpo caixa saída vertical para tele impermeabilizante. Para os modelos S-246 autolimpante. Saída vertical.

**S-496**

Ø Salida Ø Saída	Medida	Ref.	U/	☐	☐ n.º	€
75	150X150	<b>08450</b>	6		A-8	<b>6,76</b>
90	200X200	<b>08460</b>	6		A-4	<b>10,52</b>
110	200X200	<b>08480</b>	6		A-4	<b>10,52</b>
110	250X250	<b>08490</b>	6		A-12	<b>11,80</b>

Cuerpo caldereta salida horizontal para tela impermeabilizante. Para los modelos S-246 y S-248 autolimpante.

Corpo caixa saída horizontal para tele impermeabilizante. Para os modelos S-246 e S-248 autolimpante.

**S-497**

Ø Salida Ø Saída	Medida	Ref.	U/	☐	☐ n.º	€
75	150X150	<b>08500</b>	6		A-8	<b>6,26</b>
90	200X200	<b>08510</b>	6		A-4	<b>9,73</b>
110	200X200	<b>08530</b>	6		A-4	<b>9,73</b>
110	250X250	<b>08540</b>	6		A-5	<b>13,63</b>
125	300x300	<b>08550</b>	6		A-15	<b>22,90</b>

Cuerpo caldereta salida vertical para tela impermeabilizante. Para los modelos S-246 y S-247 autolimpante.

Corpo caixa saída vertical para tele impermeabilizante. Para os modelos S-246 e S-247 autolimpante.

## CALDERETA Y SUMIDROS SIFONICOS / CAIXAS E SUMIDOUROS SIFÓNICOS

**S-150**

PVC

Medida Ø Salida/Saída	Rejilla/Reilha	Ref.	U/	☐	☐ n.º	€
40/50	105x105 Acero inox.	<b>08100</b>	25		A-4	<b>7,50</b>

Caldereta sifónica extensible, salida vertical hembra encolar.

Caixa sifónica extensível, saída vertical fêmea colar.

**S-192**

PVC

Medida Ø Salida/Saída	Rejilla/Reilha	Ref.	U/	☐	☐ n.º	€
50/40	105x105 Acero inox.	<b>24048</b>	25		A-9	<b>6,38</b>
50/40	105x105 PVC	<b>24058</b>	25		A-9	<b>5,72</b>

Sumidero sifónico, salida vertical hembra encolar.

Sumidouro sifónico, saída vertical fêmea colar.

**S-54**

PP

Medida Ø Salida/Saída	Rejilla/Reilha	Ref.	U/	☐	☐ n.º	€
1 1/2/40	105x105 Acero inox.	<b>24018</b>	25		A-9	<b>4,43</b>

Sumidero sifónico, salida vertical, rejilla acero inoxidable.

Sumidouro sifónico, saída vertical, grelha aço inoxidável.

**S-191**

PVC

Medida Ø Salida/Saída	Rejilla/Reilha	Ref.	U/	☐	☐ n.º	€
50/40	105x105 Acero inox.	<b>24028</b>	25		A-9	<b>6,38</b>
50/40	105x105 PVC	<b>24038</b>	25		A-9	<b>5,72</b>

Sumidero sifónico, salida horizontal hembra encolar.

Sumidouro sifónico, saída horizontal fêmea colar.



### S-20

PVC

Medida		Ref.	U/	n.º	€
Ø Salida/Saída	Rejilla/Grelha				
75	150x150 PVC	J40205	20	-	6,89

Sumidero sifónico PVC salida vertical.  
Sumidouro sifónico PVC saída vertical.



### S-23

PVC

Medida		Ref.	U/	n.º	€
Ø Salida/Saída	Rejilla/Grelha				
110	250x250 PVC	J40394	8	-	17,75

Sumidero sifónico PVC salida horizontal.  
Sumidouro sifónico PVC saída horizontal.



### S-21

PVC

Medida		Ref.	U/	n.º	€
Ø Salida/Saída	Rejilla/Grelha				
40	100x100 Acero inox.	J40211	25	-	5,06

Sumidero sifónico PVC para baños con embellecedor INOX.  
Sumidouro sifónico PVC grelha aço inoxidável.

## CALDERETAS PARA AGUAS PLUVIALES (NO SIFONICAS) / CAIXAS PARA ÁGUAS FLUVIAIS (NAO SIFONICAS)



### S-317

PVC

Rejilla en PP  
Grelha em PP

Medida		Ref.	U/	n.º	€
Ø Salida/Saída	Rejilla / Grelha				
90	190X190	08310	10	A-15	21,19
110	210X210	08320	10	A-14	22,73

Caldereta "pluviales", no sifónica, extensible, salida vertical macho encolar.  
Caixa fluvial, não sifónica, extensível, saída vertical macho colar.



### S-318

PVC

Rejilla en PP  
Grelha em PP

Medida		Ref.	U/	n.º	€
Ø Salida/Saída	Rejilla / Grelha				
110	210x210	08330	10	A-14	24,59

Caldereta "pluviales", no sifónica, extensible, salida vertical macho encolar, rejilla alta.  
Caixa fluvial, não sifónica, extensível, saída vertical macho colar, grelha alta.

## SUMIDERO PARA BAJANTE / SUMIDOURO PARA BAIAXANTES



### S-516

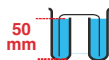

Medida		Ref.	Acabado / Acabamento	U/	n.º	€
Ø Salida/Saída						
Ø 110		24210	Ac. Inox	25	A-5	13,86

Sumidero encastrable en tuberías de bajantes pluviales de Ø 110 mm a ras de suelo. Rejilla de 98 x 98 mm. Cuerpo de PP. Sistema Multi-junta. Sifón extraíble. Especial para terrazas.  
Sumidouro encastrável em tubagens de baixantes pluviais de Ø 110 mm plano ao solo. Grelha de 98 x 98 mm. Corpo de PP. Sistema multijunta. Sifão extraível. Especial para terraços.

Rejillas fabricadas con material estabilizado contra las radiaciones ultravioleta. / Grelhas fabricadas com material estabilizado contra as radiações ultravioleta.





SUELO

## Rejillas y canaletas Grelhas e caleiras



### CANALETAS DE USO PRIVADO / CALEIRAS DE USO PRIVADO

#### REJILLA A-15 / GRELHA A-15:

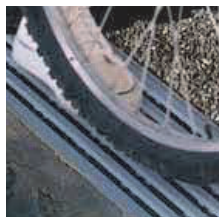

##### APLICACIONES:

Zonas susceptibles de ser utilizadas exclusivamente por peatones y ciclistas (carga de control 15 kn).

##### APLICAÇÕES:

Zonas susceptíveis de ser utilizadas exclusivamente pelos peões e ciclistas. (carga de control 15 kn)



#### REJILLA PEATONAL / GRELHA PEDESTRE:

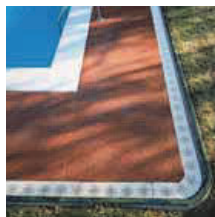

##### APLICACIONES:

Paseos, zonas ajardinadas, piscinas, polideportivos, duchas comunes...

##### APLICAÇÕES:

Passeios, jardins, piscinas, zonas desportivas, chuveiros...

Disponible en Gris Claro o Blanco.

Disponível em cinza claro o branco e areia.



### GAMA ANCHO 130 / GAMA LARGURA 130

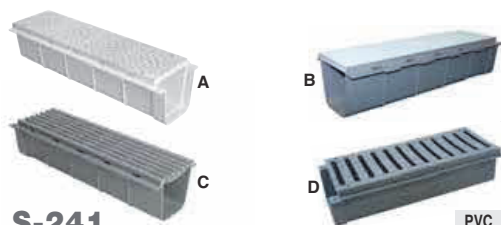

#### S-241

PVC

Largo mm	Ref.	Color/Côr	U/	n.º	€
A 500	29005 P	○	8	A-13	40,95
A 500	29026 P	○	8	A-13	44,73
B 500	J40302 P	○	8	A-13	40,95
D 500	J40301 A-15	●	8	A-13	40,95
C 500	29006 A-15	●	8	A-13	40,95

Canaleta con rejilla. (500 largo x 130 ancho x 127 alto).

Caleira com grelha. (500 longo x 130 largo x 127 alto).

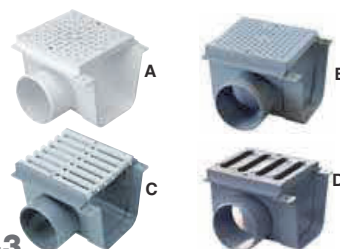

#### S-243

PVC

Largo mm	Ref.	Color/Côr	U/	n.º	€
150 con Salida ø 90 M.	A 29009 P	○	10	A-4	14,33
	A 29028 P	○	10	A-4	15,06
	B J40312 P	○	10	A-4	14,33
	D J40311 A-15	●	10	A-4	14,33
C 29010 A-15	●	10	A-4	14,33	

Canaleta con rejilla y salida. (150 largo x 130 ancho x 127 alto).

Caleira com grelha e saída. (150 longo x 130 largo x 127 alto).

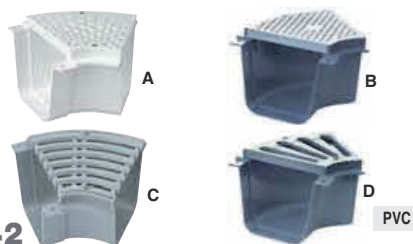

#### S-242

PVC

Angulo	Ref.	Color/Côr	U/	n.º	€
A 45°	29007 P	○	10	A-9	15,03
A 45°	29027 P	○	10	A-9	15,98
B 45°	J40332 P	○	10	A-9	15,03
D 45°	J40331 A-15	●	10	A-9	15,03
C 45°	29008 A-15	●	10	A-9	15,03

Angulo canaleta con rejilla (45°), giro a derecha.

Ângulo caleira com grelha (45°), vire à direita.



#### S-259

PVC

Largo mm	Ref.	Color/Côr	U/	n.º	€
500	29013	●	10	A-5	24,23
500	29029	○	10	A-5	26,30

Canaleta sin rejilla. (500 largo x 130 ancho x 127 alto).

Caleira sem grelha. (500 longo x 130 largo x 127 alto).



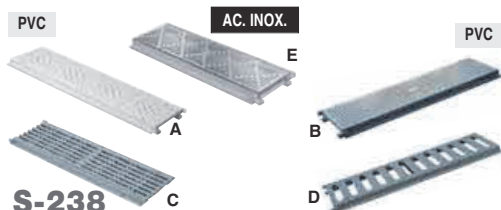

Largo mm	Ref.	Color/Côr	U/	U/	n.º	€
A 500	29001 P	●	20	A-16	23,15	
A 500	29025 P	○	20	A-16	25,43	
B 500	J40242 P	●	20	A-16	23,15	
D 500	J40241 A-15	●	20	A-16	23,15	
C 500	29002 A-15	●	20	A-16	23,15	
E 500	29129 P	Ac. inox	20	A-16	98,93	
E 500	29144 P*	Ac. inox	20	A-16	103,55	

Rejilla con cerco. (500 largo x 130 ancho x 25 alto).

\*Con tornillos, consultar plazo de entrega.

Grelha com aro. (500 longo x 130 largo x 25 alto).

\*Com parafusos, consultar prazo de entrega.

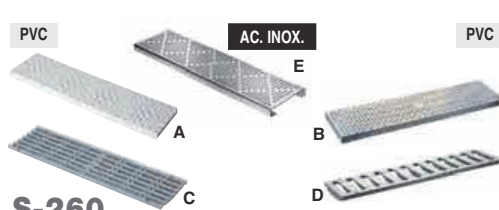

Largo mm	Ref.	Color/Côr	U/	U/	n.º	€
A 500	29014 P	●	10	A-4	20,95	
A 500	29030 P	○	10	A-4	21,99	
A 500	29051 P	●	10	A-4	21,99	
B 500	J40902 P	●	10	A-4	20,95	
D 500	J40901 A-15	●	10	A-4	20,95	
C 500	29015 A-15	●	10	A-12	20,95	
E 500	29136 P	Ac. inox.	10	4126	91,31	
E 500	29145 P*	Ac. inox.	10	4126	95,91	

Rejillas. (500 largo x 130 ancho x 15 alto).

\*Con tornillos, consultar plazo de entrega.

Grelhas. (500 longo x 130 largo x 15 alto).

\*Com parafusos, consultar prazo de entrega.



Modelo	Ø Salida/Saída	Ref.	Color/Côr	U/	U/	n.º	€
S-245	Ø 110 M	29012 TAPON/SALIDA	●	10	A-8	9,22	
S-341	Ø 110 M	29040 SALIDA/SALIDA	●	10	A-9	9,34	

Conjunto tapón / salida para canaleta.

Conjunto tampão / saída para caleira.



Largo mm	Ref.	Color/Côr	U/	U/	n.º	€
-	29011	●	10	A-2	9,02	

Conjunto tapón para canaleta.

Conjunto tampão para caleira.

## REPUESTOS / PEÇAS SUBSTITUIÇÃO



Medida	Ref.	U/	U/	n.º	€
Ancho 130	31190	100	4114	0,52	
Ancho 200	31189	100	A-10	0,71	

Tornillo rosca chapa, para rejillas de canaletas.

Parafuso rosca chapa, para grelhas e caleiras.



**CANALETA DE ALTURA REDUCIDA. 64 mm / CALEIRA DE ALTURA REDUZIDA. 64 mm**

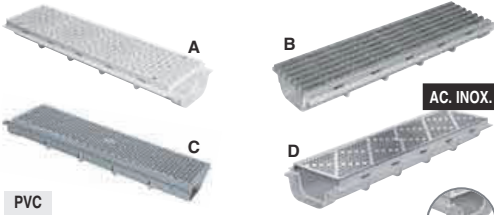

**S-322**

Largo mm	Ref.	Color/Côr	U/	n.º	€
A 500	29035 P		10	A-16	34,94
A 500	29048 P		10	A-16	38,09
A 500	29052 P		10	A-16	38,09
C 500	J40601 P		10	A-16	34,94
B 500	29042 A-15		10	A-16	34,94
D 500	29130 P	Ac. inox.	10	A-16	108,66
D 500	29142 P*	Ac. inox.	10	A-16	113,28

**S-498 S/V:** Salida vertical pretroquelada.

500-S/V 50M	29132 P		5	A-16	36,70
500-S/V 50M	29133 P		5	A-16	39,98
500-S/V 50M	29134 P		5	A-16	39,98
500-S/V 50M	29135 A-15		5	A-16	36,70
500-S/V 50M	29131 P	Ac. inox.	5	A-16	114,11
500-S/V 50M	29143 P*	Ac. inox.	5	A-16	118,48

Canaleta con rejilla. (500 largo x 130 ancho x 64 alto).

\* Con tornillos, consultar plazo de entrega.

Caleira com grelha. (500 longo x 130 largo x 64 alto).

\* Com parafusos, consultar prazo de entrega.



**S-324**

Largo mm	Ref.	Color/Côr	U/	n.º	€
500	29037		10	A-16	22,25
500	29056		10	A-16	24,39
500	29055		10	A-16	24,39

**S-499 S/V:** Salida vertical pretroquelada.

500 - S/V 50M	29139		5	A-16	23,35
500 - S/V 50M	29140		5	A-16	25,58
500 - S/V 50M	29141		5	A-16	25,58

Canaleta sin rejilla. (500 largo x 130 ancho x 64 alto).

Caleira sem grelha. (500 longo x 130 largo x 64 alto).

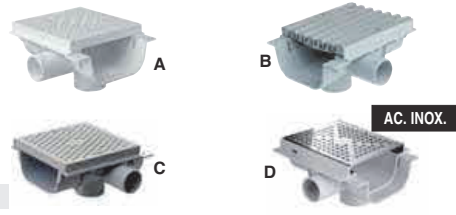

**S-339**

Largo mm	Ref.	Color/Côr	U/	n.º	€
A 29039 P		10	A-9	12,08	
A 29050 P		10	A-9	12,83	
Inferior: A 29054 P		10	A-9	12,83	
M Ø50 C J40631 P		10	A-9	12,08	
Laterales: B 29044 A-15		10	A-9	12,08	
M Ø40 D 29158 P*	Ac. inox.	10	A-9	39,21	
D 29159 P	Ac. inox.	10	A-9	36,56	

Canaleta con rejilla y salidas pretroqueladas. (150 largo x 130 ancho x 64 alto). \* Con tornillos, consultar plazo de entrega.

Caleira com grelha e saídas pretroqueladas. (150 longo x 130 largo x 64 alto). \* Com parafusos, consultar prazo de entrega.

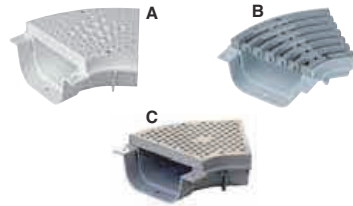

**S-338**

Giro a derecha. / Vire à direita.

Angulo	Ref.	Color/Côr	U/	n.º	€
A 45°	29038 P		10	A-8	12,59
A 45°	29049 P		10	A-8	13,34
A 45°	29053 P		10	A-8	13,34
C 45°	J40621 P		10	A-8	12,59
B 45°	29043 A-15		10	A-8	12,59

**S-538**

Giro a izquierda. / Vire à esquerda.

A 45°	29168 P		10	A-8	12,59
A 45°	29169 P		10	A-8	13,34
A 45°	29170 P		10	A-8	13,34
C 45°	J40622 P		10	A-8	12,59
B 45°	29171 A-15		10	A-8	12,59

Angulo canaleta con rejilla.

Ângulo caleira com grelha.

Medida = Longitud incluyendo la parte de encolar de 20 mm x ancho total. / Medida = Longitude incluindo a parte de colar de 20 mm x comprimento total.

Rejillas fabricadas con material estabilizado contra las radiaciones ultravioleta. / Grelhas fabricadas com material estabilizado contra as radiações ultravioleta.



### S-456



Largo mm	Ref.	Color/Côr	U/	n.º	€
150	<b>29078 P</b>	○	5	A-10	<b>7,60</b>
150	<b>29079 P</b>	○	5	A-10	<b>8,07</b>
150	<b>29080 P</b>	●	5	A-10	<b>7,77</b>
150	<b>29081 A-15</b>	●	5	A-10	<b>7,60</b>
150	<b>29160 P</b>	Ac. inox.	5	A-10	<b>32,07</b>
150	<b>29161 P*</b>	Ac. inox.	5	A-10	<b>33,10</b>

Rejilla corta, (150 largo x 130 ancho).

\* Con tornillos, consultar plazo de entrega.

Grelha corta, (150 longo x 130 largo).

\* Com parafusos, consultar prazo de entrega.

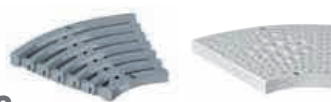

### S-453

PVC

Angulo	Ref.	Color/Côr	U/	n.º	€
45°	<b>29072 P</b>	○	5	A-10	<b>7,60</b>
45°	<b>29073 P</b>	○	5	A-10	<b>8,07</b>
45°	<b>29074 P</b>	●	5	A-10	<b>8,07</b>
45°	<b>29075 A-15</b>	●	5	A-10	<b>7,60</b>

Rejilla curva, ancho 130.

Grelha curva, largura 130.



### S-323

PVC

Ø Salida	Ref.	Color/Côr	U/	n.º	€
Ø 40 M.	<b>29036</b>	○	20	A-2	<b>4,37</b>

Tapón / salida para canaleta (tapón/salida pretroquelado).

Tampão / saída para caleira.



## GAMA ANCHO 200 / GAMA LARGURA 200



### S-268

PVC

Largo mm	Ref.	Color/Côr	U/	n.º	€
500	<b>29018 P</b>	○	5	A-13	<b>58,28</b>
500	<b>29019 A-15</b>	●	5	A-13	<b>58,28</b>

Canaleta con rejilla. (500 largo x 200 ancho x 130 alto).

Caleira com grelha. (500 longo x 200 largo x 130 alto).

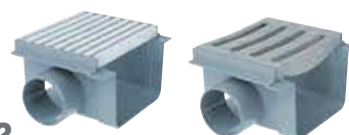

### S-302

PVC

Largo mm	Ref.	Color/Côr	U/	n.º	€
170 con Salid. Ø 90 M.	<b>29033 P</b>	○	5	A-9	<b>23,96</b>
	<b>29034 A-15</b>	●	5	A-9	<b>23,96</b>

Canaleta con rejilla y salida. (170 largo x 200 ancho x 130 alto).

Caleira com grelha e saída. (170 longo x 200 largo x 130 alto).

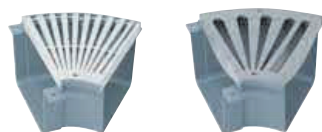

### S-301

PVC

Angulo	Ref.	Color/Côr	U/	n.º	€
45°	<b>29031 P</b>	○	5	A-9	<b>20,26</b>
45°	<b>29032 A-15</b>	●	5	A-9	<b>20,26</b>

Angulo canaleta con rejilla (45°).

Ângulo caleira com grelha (45°).

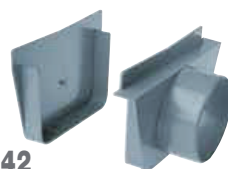

### S-270/S-342

PVC

Modelo	Ø Salida/Saída	Ref.	Color/Côr	U/	n.º	€
<b>S-270</b>	Ø 110 M	<b>29021</b> TAPON/SALIDA	●	3	A-2	<b>10,14</b>
<b>S-342</b>	Ø 110 M	<b>29041</b> SALIDA/SALIDA	●	3	A-11	<b>10,25</b>

Conjunto tapón/salida.

Conjunto tampão/saída.

Rejillas fabricadas con material estabilizado contra las radiaciones ultravioleta. / Grelhas fabricadas com material estabilizado contra as radiações ultravioleta.

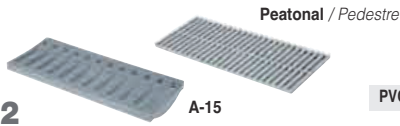
**S-272**

PVC

Largo mm	Ref.	Color/Côr	U/	U/	n.º	€
500	29023 P	○	5	A-12	29,50	
500	29024 A-15	●	5	A-12	29,50	

Rejillas. (500 largo x 200 ancho).  
Grelhas. (500 longo x 200 largo).

**S-269**

PVC

Largo mm	Ref.	Color/Côr	U/	U/	n.º	€
-	29020	●	3	A-2	9,88	

Conjunto tapón.  
Conjunto tampão.

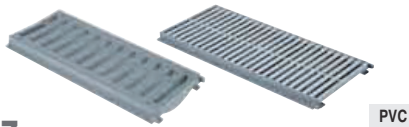
**S-267**

PVC

Largo mm	Ref.	Color/Côr	U/	U/	n.º	€
500	29016 P	○	5	A-12	35,85	
500	29017 A-15	●	5	A-12	35,85	

Rejilla con cerco. (500 largo x 200 ancho x 20 alto).  
Grelha com aro. (500 longo x 200 largo x 20 alto).

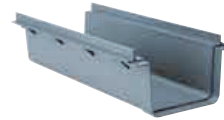
**S-271**

PVC

Largo mm	Ref.	Color/Côr	U/	U/	n.º	€
500	29022	●	10	A-13	34,94	

Canaleta. (500 largo x 200 ancho x 130 alto).  
Caleira. (500 longo x 200 largo x 130 alto).

**S-454**

PVC

Angulo	Ref.	Color/Côr	U/	U/	n.º	€
45°	29076 P	○	5	A-2	10,75	
45°	29077 A-15	●	5	A-2	10,75	

Rejilla curva, ancho 200.  
Grelha curva, largura 200.

**S-239**

PVC

Medida mm	Ref.	Color/Côr	U/	U/	n.º	€
310x310	29003	●	10	A-4	30,72	

Tapa de PVC con cerco.  
Tampa de PVC com aro.

**S-457**

PVC

Largo mm	Ref.	Color/Côr	U/	U/	n.º	€
170	29082 P	○	5	A-1	11,42	
170	29083 A-15	●	5	A-1	11,42	

Rejilla corta, (170 largo x 200 ancho).  
Grelha corta, (170 longo x 200 largo).

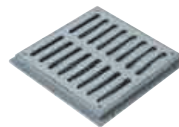
**S-240**

PVC

Medida mm	Ref.	Color/Côr	U/	U/	n.º	€
310x310	29004	●	10	A-4	28,25	

Rejilla de PVC con cerco.  
Grelha de PVC com aro.

## CANALETAS DE USO PRIVADO / CALEIRAS DO USO PRIVADO

### Connecto



#### CANALETAS DE ANCHO 130 / CALEIRAS LARGURA ÚTIL 130



Modelo	Medida	Ref.	UPalet / Pallet	Clase / Clase	Rejilla / Grelha	€
<b>WCB13PP</b>	1.000x130x52	<b>29137</b>	105	A-15	PASARELA	<b>32,72</b>

Canal de 1 m PP sin marco con 1 rejilla pasarela de acero galvanizado.  
 Caleira 1 m em PP sem aro, com 1 grelha passadiço do aço galvanizado.



Modelo	Medida	Ref.	UPalet / Pallet	Clase / Clase	Rejilla / Grelha	€
<b>CAN10ATI</b>	1.000x130x60	<b>29156</b>	32	A-15	PERFORADA-INOX	<b>224,08</b>

Canal de 1 m PP sin marco con 1 rejilla perforada de acero inox.  
 Caleira 1 m em PP sem aro, com 1 grelha perfurada aço inox.



Modelo	Medida	Ref.	UPalet / Pallet	Clase / Clase	Rejilla / Grelha	€
<b>DRP178</b>	1.000x130x98	<b>29069</b>	56	A-15	PASARELA	<b>47,64</b>

Canal de 1 m PP sin marco con 1 rejilla pasarela de acero galvanizado.  
 Caleira 1 m em PP sem aro, com 1 grelha passadiço do aço galvanizado.  
 No incluye fijaciones, ver pag. 224 FIXCAN. / Não inclui fixações, ver pag. 224 FIXCAN.



Modelo	Medida	Ref.	UPalet / Pallet	Clase / Clase	Rejilla / Grelha	€
<b>CAN10BC</b>	1.000x130x115	<b>29120</b>	32	B-125	CUADRICULADA-GALVANIZADO	<b>87,35</b>

Canal de 1 m PP con marco con 1 rejilla enrejada de acero galvanizado.  
 Caleira 1 m em PP con aro, 1 grelha quadriculada aço galvanizado.



Modelo	Medida	Ref.	UPalet / Pallet	Clase / Clase	Rejilla / Grelha	€
<b>CAL10BF</b>	1.000x130x98	<b>29152</b>	56	B-125	FUNDICION	<b>64,42</b>

Canal de 1 m PP sin marco con 2 rejillas de fundición.  
 Canal de 1 m em PP sin marco con 2 rejillas de fundición.  
 Fijaciones incluidas. / Inclui fixações

Ver página 228 Clasificación Clases de Carga.  
 Ver página 228 Classificação Classes de carga.

CANALETA INVISIBLE / CALEIRA INVISÍVEL



Modelo	Medida	Ref.	U/Palet / Pallet	Clase / Classe	Rejilla / Grelha	€
<b>CAB510AFR</b>	130x500x60	<b>29153</b>	58	A-15	-	<b>34,55</b>

Canal de 0,5 m PVC con rejilla oculta.  
 Caleira 0,5 m em PVC com grelha oculta.



Modelo	Medida	Ref.	U/Palet / Pallet	Clase / Classe	Rejilla / Grelha	€
<b>GDR10AFR</b>	500x127x33	<b>29154</b>	10	A-15	-	<b>18,82</b>

Rejilla para canal oculta CAB510AFR.  
 Grelha para caleira oculta CAB510AFR.



Modelo	Medida	Ref.	U/Palet / Pallet	Clase / Classe	Rejilla / Grelha	€
<b>CABS773</b>	130x500x60	<b>29176</b>	6	-	SIN REJILLA	<b>30,36</b>

Canal sífónica de 0,5 m PVC sin rejilla. Sifón 28 mm. Salida vertical Ø40, 50 ó 100 mm.  
 Caleira sífónica de 0,5 m em PVC sem grelha. Sifão 28 mm. Saída vertical Ø40, 50 ou 100 mm.



**CANAL + TAPA DE ACCESO**  
 CANAL + TAMPA DE ACESSO



**NORMATIVA PIES DESCALZOS**  
 8mm  
 NORMA PÉS DESCALÇOS  
 8mm



**ULTRA-FÁCIL DE INSTALAR**

Compatible con toda la gama  
 Connecto L100 (ancho 130mm)

**ULTRA-FÁCIL DE INSTALAR**

Compatível com toda a gama  
 Connecto L100 (largura 130 mm)



**CANAL + TAPA DE ACCESO**  
 CANAL + TAMPA DE ACESSO



**CLASE DE RESISTENCIA**  
 Clasificada A15 Peatonal (EN1433)

CLASSE DE RESISTÊNCIA  
 Classificada A15 Pedestre (EN1433)

ACCESORIOS CANALETA USO PRIVADO / ACESSORIOS CALEIRAS USO PRIVADO



Modelo	Medida	Ref.	U/	n.º	€
<b>NAV178</b>	110 M	<b>29071</b>	10	A-11	<b>8,15</b>

Tapa/salida de extremo o lateral PVC pretroquelada para canal DRP178 y CAL10BF.  
*Tampão/saída, extremidade o lateral PVC precortado para caleira DRP178 e CAL10BF.*



Modelo	Medida	Ref.	U/	n.º	€
<b>NAV177</b>	110	<b>29123</b>	10	A-2	<b>7,91</b>

Tapa/salida de extremo o lateral PVC pretroquelada para canal CAN10BC, CAN10BCI y CAN10AHI.  
*Tampão/saída, extremidade o lateral PVC precortado para caleira CAN10BC, CAN10BCI e CAN10AHI.*



Modelo	Medida	Ref.	U/	n.º	€
<b>W6817PP</b>	40	<b>29138</b>	10	A-1	<b>5,71</b>

Tapa/salida de extremo PVC pretroquelada para canal WCB13PP.

Valido también para la **CAB510AFR**

*Tampão/saída, extremidade PVC precortado para caleira WCB13PP.*

*Também válido para **CAB510AFR***



Modelo	Medida	Ref.	U/	n.º	€
<b>NAH773</b>	40	<b>29157</b>	10	A-1	<b>3,65</b>

Tapón/salida para canaleta CAN10ATI y CAB510AFR (pretroquelado).

*Tampão/saída para caleira CAN10ATI e CAB510AFR (precortado)*



Modelo	Medida	Ref.	U/	n.º	€
<b>EAU13PP</b>	130x52	<b>29146</b>	10	A-11	<b>9,64</b>

Cruceta para canal WCB13PP

*Cruceta para caleira WCB13PP.*



Modelo	Medida	Ref.	U/	n.º	€
<b>SVCAN</b>	110 M	<b>29070</b>	10	A-11	<b>11,56</b>

Salida vertical PVC (se sirve con tornillos).

*Saída inferior PVC (fornece-se con parafusos).*

Modelo	Medida	Ref.	U/	n.º	€
<b>FIXCAN1</b>	-	<b>29124</b>	10	4115	<b>0,53</b>
<b>FIXCAN3</b>	Ac. inox.	<b>29147</b>	10	4115	<b>2,57</b>

Conjunto de tornillo e inserto para la fijación de las rejillas en el canales DRP178 utilizar **FIXCAN1**, CAL10BF y CAL10CF utilizar **FIXCAN3**.

*Agrupamento parafuso / inserto para a fixação das grelhas em caleiras DRP178 uso **FIXCAN1**, CAL10BF e CAL10CF uso **FIXCAN3***

Modelo	Medida	Ref.	U/	n.º	€
<b>GRP179</b>	1 m	<b>J42200</b>	1	-	<b>18,13</b>

Rejilla de acero galvanizado **DRP178**.

*Grelha passadiço do aço galvanizado **DRP178**.*



# Suelo uso publico

Base de uso público

**Suelo**  
EDIFICACIÓN

*Nicoll*

  
aliaxis



SUELO

Uso público  
Uso público

**Kenadrain®**



**CANALETAS REFORZADAS ANCHO 100 / CALEIRAS REFORÇADAS LARGURA 100**



PP

Altura	Modelo	Medida	Ref.	U/Palet / Pallet	Clase / Clase	Rejilla / Grelha	€
80	DR100CF	1.000x100x80	29116	40	C-250	FUNDICION	120,33
80	DR100DF	1.000x100x80	29117	40	D-400	FUNDICION	155,76
130	DR101CF	1.000x100x130	29102	40	C-250	FUNDICION	130,16
130	DR101DF	1.000x100x130	29105	40	D-400	FUNDICION	169,44
170	DR102CF	1.000x100x170	29057	40	C-250	FUNDICION	130,31
170	DR102DF	1.000x100x170	29086	40	D-400	FUNDICION	169,59

Canal de 1 m con protección de acero galvanizado con 2 rejillas de fundición. 1 tornillo de anclaje por rejilla.

Caleira 1m com perfis protectores de aço galvanizado, 2 grelhas de ferro fundido dúctil. 1 parafuso de fixação por grelha.



PP

Altura	Modelo	Medida	Ref.	U/Palet / Pallet	Clase / Clase	Rejilla / Grelha	€
80	DR100BC	1.000x100x80	29118	40	B-125	CUADRICULADA	145,89
130	DR101BC	1.000x100x130	29109	40	B-125	CUADRICULADA	132,48
170	DR102BC	1.000x100x170	29065	40	B-125	CUADRICULADA	132,65

Canal de 1 m con protección de acero galvanizado con 1 rejilla enrejada de acero galvanizado. 1 tornillo de anclaje por rejilla.

Caleira 1m com perfis protectores de aço galvanizado, 1 grelha quadriculada de aço galvanizado. 1 parafuso de fixação por grelha.



PP

Altura	Modelo	Medida	Ref.	U/Palet / Pallet	Clase / Clase	Rejilla / Grelha	€
80	DR100CN	1.000x136x80	29173	40	C-250	POLIAMIDA	116,76
170	DR102CN	1.000x136x170	29174	40	C-250	POLIAMIDA	126,47

Canal de 1 m con protección de acero galvanizado, con dos rejillas de Poliamida. 1 tornillo de anclaje por rejilla.

Caleira 1m com perfis protectores de aço galvanizado, 2 grelhas de Poliamida. 1 parafuso de fixação por grelha.

150

**CANALETAS REFORZADAS ANCHO 150 / CALEIRAS REFORÇADAS LARGURA ÚTIL 150**



Modelo	Medida	Ref.	U/Palet / Pallet	Clase / Clase	Rejilla / Grelha	€
<b>DR152DF</b>	1.000x150x205	<b>29084</b>	30	● D-400	FUNDICION	<b>263,33</b>

Canal de 1 m con protección de acero galvanizado con 2 rejillas de fundición. 1 tornillo de anclaje por rejilla.

*Caleira 1m do comprimento com perfis protectores de aço galvanizado, 2 grelhas de ferro fundido dúctil. 1 parafuso do fixação por grelha.*



Modelo	Medida	Ref.	U/Palet / Pallet	Clase / Clase	Rejilla / Grelha	€
<b>DR152BC</b>	1.000x150x205	<b>29087</b>	30	● B-125	CUADRICULA	<b>243,49</b>

Canal de 1 m con protección de acero galvanizado con 1 rejilla enrejada de acero galvanizado. 1 tornillo de anclaje por rejilla.

*Caleira 1m do comprimento com perfis protectores de aço galvanizado, 1 grelha quadriculada de aço galvanizado. 1 parafuso do fixação por grelha.*

200

**CANALETAS REFORZADAS ANCHO 200 / CALEIRAS REFORÇADAS LARGURA ÚTIL 200**



Modelo	Medida	Ref.	U/Palet / Pallet	Clase / Clase	Rejilla / Grelha	€
<b>DR202DF</b>	1.000x200x240	<b>29061</b>	20	● D-400	FUNDICION	<b>289,06</b>
<b>DR202CF</b>	1.000x200x240	<b>29088</b>	20	● C-250	FUNDICION	<b>275,25</b>

Canal de 1 m con protección de acero galvanizado con 2 rejillas de fundición. 4 tornillos de anclaje por rejilla.

*Caleira 1m do comprimento com perfis protectores de aço galvanizado, 2 grelhas de ferro fundido dúctil. 4 parafuso do fixação por grelha.*



Modelo	Medida	Ref.	U/Palet / Pallet	Clase / Clase	Rejilla / Grelha	€
<b>DR202BC</b>	1.000x200x240	<b>29089</b>	20	● B-125	CUADRICULADA	<b>325,62</b>

Canal de 1 m con protección de acero galvanizado con 1 rejilla enrejada de acero galvanizado. 4 tornillos de anclaje por rejilla.

*Caleira 1m do comprimento com perfis protectores de aço galvanizado, 1 grelha quadriculada de aço galvanizado. 4 parafuso do fixação por grelha.*

300

**CANALETAS REFORZADAS ANCHO 300 / CALEIRAS REFORÇADO LARGURA ÚTIL 300**



Modelo	Medida	Ref.	U/Palet / Pallet	Clase / Clase	Rejilla / Grelha	€
<b>DR302DF</b>	1.000x300x374	<b>29125</b>	9	● D-400	FUNDICION	<b>617,97</b>

Canal de 1 m con protección de acero galvanizado con 2 rejillas de fundición. 4 tornillos de anclaje por rejilla.

*Caleira 1m do comprimento com perfis protectores de aço galvanizado, 2 grelhas de ferro fundido dúctil. 4 parafuso do fixação por grelha.*



ACCESORIOS CANALETAS / ACESSORIOS CALEIRAS



Anchura	Altura	Tipo	Modelo	Ø Salida	Ref.	U/	n.º	€
100	80	Reforzada	NJDR100	50M	29119	10	A-2	8,76
100	130	Reforzada	NPDR101	75M	29112	10	A-11	11,29
100	170	Reforzada	NVDR102	110M	29060	10	A-8	11,21
150	205	Reforzada	NXDR152	125M	29085	10	A-9	16,65
200	240	Reforzada	NZDR202	160M	29064	10	A-12	18,18
300	374	Reforzada	NDDR302	250M	29126	1	A-8	39,51

Tapa/salida PVC petroquelada. / Tampa de saída precortado.



Modelo	Medida	Ref.	U/	n.º	€
SVDR10	110 M	29058	10	A-11	11,62
SXDR10	125 M	29059	10	A-11	11,97
SZDR20	160 M	29062	10	A-9	17,72
SBDR20	200 M	29063	10	A-4	17,76
SEDR30	315 M	29127	1	A-8	42,43
SAB10	-	29115	10	A-10	3,97

Salida lateral PVC (se sirve con tornillos). / Ligação PVC (fornece-se com parafusos).

\* Tapa cambio de nivel para ancho 100 / Tampa mudança do nível para largura 100.

Ancho	Salida					
	Vertical		Lateral		Extremo	
100	Ø110	SVDR10	Ø110	SVDR10	Ø110	NVDR102
	Ø125	SXDR10				
150	Ø125	SXDR10	Ø125	SXDR10	Ø125	NXDR152
	Ø160	SZDR20				
200	Ø160	SZDR20	Ø160	SZDR20	Ø160	NZDR202
	Ø200	SBDR20				
300	Ø200	SBDR20	Ø200	SBDR20	Ø250	NDDR302
	Ø315	SEDR20				

CLASES DE CARGA SEGUN UNE-EN 124 / CLASSES DE CARGA SEGUNDO NORMA UNE-EN 124

**A-15** - Zonas susceptibles de ser utilizadas exclusivamente por peatones y ciclistas (carga de control 15 kn).  
 Zonas susceptíveis de ser utilizadas exclusivamente pelos peões e ciclistas. (carga de control 15 kn)

**B-125** - Aceras, zonas peatonales y superficies similares, areas de estacionamiento y aparcamiento de varios pisos para coches. (carga de control 125 kn).  
 Passeios, passagens para peões e superficies similares, zonas de estacionamento e parque de vários andares para veículos (carga de control 125 kn)

**C-250** - Para los dispositivos de cubrimiento instalados sobre ar-chenes y en la zona de las cunetas de las calles, que medida a partir del bordillo de la acera se extiende en un máximo de 0.5 m sobre la calzada y 0.2 m sobre la acera. (carga de control 250 kn).

Para os dispositivos de cobertura instalados sobre as bermas e na zona das beiras das estradas cuja extensão desde a cercadura de passeio seja dum máximo de 0.5 m sobre a calçada e 0.2 m sobre o passeio. (carga de control 250 kn)

**D400** - Calzadas de carreteras (incluyendo calles peatonales), arcenes estabilizados y zonas de aparcamiento para todo tipo de vehículos. (carga de control 400 kn).  
 Calçadas de estradas (até estradas de peoes), bermas estabilizadas e zonas de estacionamento para todo tipo de veículos. (carga de control 400 kn)

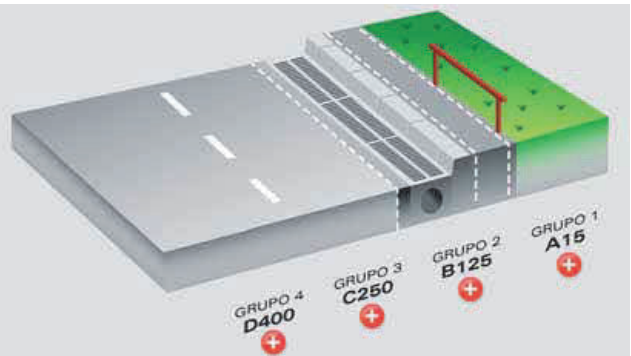

# Sistema WF/PP-R agua caliente y fría

Sistema WF/PP-R  
água quente e fria

**Tuberías** | Tubagens

**Accesorios** | Acessórios

**Válvulas** | Válvulas

**Herramientas** | Ferramentas  
**y maquinaria** | e maquinaria

# Abastecimiento

EDIFICACIÓN



### Propiedades del material / Propriedades do material



**Resistencia a los agentes químicos;** el alto peso molecular del PP-R le confiere una elevada resistencia a los productos químicos.

*Resistência aos agentes químicos: O alto peso molecular do PP - R confere-lhe uma elevada resistência aos produtos químicos.*



**Atoxicidad;** el PP-R es totalmente atóxico y no comunica a los líquidos color, sabor u olor de ningún tipo. Es apto para uso alimentario.

*Atoxicidade: O PP-R é totalmente atóxico e não comunica aos líquidos cor, sabor ou cheiro de nenhum tipo. É apto para uso alimentar.*



**Aislamiento acústico;** la elasticidad del material provoca que las instalaciones sean fonoabsorbentes.

*Isolamento acústico: a elasticidade do material provoca que as instalações sejam fonoabsorventes.*



**Baja pérdida de carga;** debido a la superficie totalmente lisa del interior del tubo, evitando así incrustaciones.

*Baixa perda de carga: Devido à superfície totalmente lisa do interior do tubo, evitando-se deste modo incrustações.*



**Resistencia elevada a la conducción eléctrica;** el PP-R es un pésimo conductor eléctrico y por lo tanto no permite el paso de corriente evitando perforaciones debidas a corrientes parasitarias.

**Resistência elevada à condução eléctrica:** o PP-R é um péssimo condutor eléctrico e portanto não permite a passagem de corrente evitando perfurações devidas a correntes parasitárias.



**Resistencia al hielo;** la elasticidad del PP-R permite su dilatación en caso de que el líquido transportado aumente su volumen en caso de congelación.

*Resistência ao gelo: a elasticidade do PP - R permite a sua dilatação no caso de que o líquido transportado aumente o seu volume em caso de congelação.*



**Resistencia a la abrasión y corrosión;** esta característica le permite grandes velocidades en la conducción del fluido (hasta 7m/s), sin riesgo de erosión.

*Resistência à abrasão e corrosão: esta característica permite-lhe grandes velocidades na condução do fluido (até 7 m/s), sem risco de erosão.*



**Baja conductividad térmica;** reduce la dispersión del calor del fluido transportado, A un ahorro energético y una disminución de los fenómenos de condensación.

*Baixa condutividade térmica: reduz a dispersão do calor do fluido transportado, provocando uma poupança energética e uma diminuição dos fenómenos de condensação.*

### TUBERIAS / TUBAGENS

Clasificación y condiciones de uso sobre la norma ISO 15874 / Classificação e condições de uso na ISO 15874

CLASE de aplicación <i>Classe de aplicação</i>	Temperatura de diseño T <sub>D</sub> <i>Temperatura de projeto TD</i>	Tiempo en T <sub>D</sub> años <i>Tempo em anos TD</i>	Aplicación <i>Aplicação</i>
1	60 °C	49	Suministro de agua caliente (hasta 60°C) <i>Abastecimento de água quente (até 60°C)</i>
2	70 °C	49	ACS (hasta 70°C) <i>ACS (até 70°C)</i>
4	60 °C	25	Calefacción baja temperatura, suelo radiante (hasta 60°C) <i>Aquecimento a baixa temperatura, piso radiante (até 60°C)</i>
5	80 °C	10	Calefacción alta temperatura (hasta 80°C) <i>Aquecimento a alta temperatura (até 80°C)</i>



Medida mm	Ref.	Metros/Fardo	T/Fardo	M./Tubo	€/m.
20 x 3,4	84002	100 m	25	4	1,92
25 x 4,2	84003	100 m	25	4	2,84
32 x 5,4	84004	40 m	10	4	4,53
40 x 6,7	84005	40 m	10	4	7,13
50 x 8,3	84006	20 m	5	4	10,59
63 x 10,5	84007	20 m	5	4	16,50
75 x 12,5	84008	12 m	3	4	25,02
90 x 15,0	84009	12 m	3	4	37,65
110 x 18,4	84010	8 m	2	4	55,17
125 x 20,8	84011	4 m	1	4	72,81

Tubería PP-R Serie 2,5 SDR 6.

Tubagem PP-R Serie 2,5 SDR 6.



Medida mm	Ref.	Metros/Fardo	T/Fardo	M./Tubo	€/m.
20 x 2,8	84062	100 m	25	4	1,63
25 x 3,5	84063	100 m	25	4	2,64
32 x 4,4	84064	40 m	10	4	4,10
40 x 5,5	84065	40 m	10	4	6,87
50 x 6,9	84066	20 m	5	4	10,17
63 x 8,6	84067	20 m	5	4	15,71
75 x 10,6	84068	20 m	5	4	23,16
90 x 12,3	84069	12 m	3	4	32,84
110 x 15,4	84070	8 m	2	4	51,28
125 x 17,1	84071	4 m	1	4	65,92

Tubería PP-R Serie 3,2 SDR 7,4.

Tubagem PP-R Serie 3,2 SDR 7,4.



Medida mm	Ref.	Metros/Fardo	T/Fardo	M./Tubo	€/m.
20x2,8	515225201	100 m	25	4	2,32
25x3,5	515225202	100 m	25	4	3,66
32x4,4	515225203	40 m	10	4	5,15
40x5,5	515225204	40 m	10	4	7,62
50x6,9	515225205	20 m	5	4	11,90
63x8,6	515225206	20 m	5	4	18,02
75x10,3	515225207	12 m	3	4	26,53
90x12,3	515225209	12 m	3	4	37,32
110x15,1	515225211	8 m	2	4	57,32
125x17,1	515225212	4 m	1	4	70,29

Tubería **PP-RCT** Serie 3,2 SDR 7,4.  
Tubagem **PP-RCT** Serie 3,2 SDR 7,4.



Medida mm	Ref.	Metros/Fardo	T/Fardo	M./Tubo	€/m.
20x2,8	84039	100 m	25	4	2,54
25x3,5	84040	100 m	25	4	3,70
32x4,4	84041	40 m	10	4	5,42
40x5,5	84042	40 m	10	4	7,85
50x6,9	84043	20 m	5	4	12,23
63x8,6	84044	20 m	5	4	18,64
75x10,3	84045	12 m	3	4	25,12
90x12,3	84046	12 m	3	4	38,01
110x15,1	84047	8 m	2	4	55,17
125x17,1	84048	4 m	1	4	74,95

Tubería **PP-R/Fibra** Serie 3,2 SDR 7,4.  
Tubagem **PP-R/Fibra** Serie 3,2 SDR 7,4.



Medida mm	Ref.	Metros/Fardo	T/Fardo	M./Tubo	€/m.
20x2,8	84050	100 m	25	4	2,51
25x3,5	84051	100 m	25	4	3,70

Tubería **PP-RCT/Fibra** Serie 3,2 SDR 7,4.  
Tubagem **PP-RCT/Fibra** Serie 3,2 SDR 7,4.

32x2,9	84052	40 m	10	4	4,63
40x3,7	84053	40 m	10	4	6,87
50x4,6	84054	20 m	5	4	10,72
63x5,8	84055	20 m	5	4	15,46
75x6,8	84056	12 m	3	4	21,82
90x8,2	84057	12 m	3	4	31,67
110x10,0	84058	8 m	2	4	47,48
125x11,4	84059	4 m	1	4	62,38
160x14,6	84060	4 m	1	4	93,81

Tubería **PP-RCT/Fibra** Serie 5 SDR 11.  
Tubagem **PP-RCT/Fibra** Serie 5 SDR 11.



Medida mm	Ref.	Metros/Fardo	T/Fardo	M./Tubo	€/m.
32x2,9	84074	40	10	4	3,57
40x3,7	84075	40	10	4	5,28
50x4,6	84076	20	5	4	8,57
63x5,8	84077	20	5	4	13,18
75x6,8	84078	12	3	4	18,17
90x8,2	84079	12	3	4	24,61
110x10,0	84080	8	2	4	38,53
125x11,4	84081	4	1	4	47,60

Tubería **PP-R** Serie 5 SDR 11.  
Tubagem **PP-R** Serie 5 SDR 11.



Medida mm	Ref.	Metros/Fardo	T/Fardo	M./Tubo	€/m.
160	84102	4	1	4	133,37
200	84103	4	1	4	247,14
250	84104	4	1	4	385,23

Tubería **PP-RCT** Serie 5 SDR 11.  
Tubagem **PP-RCT** Serie 5 SDR 11.



Medida mm	Ref.	Metros/Fardo	T/Fardo	M./Tubo	€/m.
160	84106	4	1	4	157,30
200	84107	4	1	4	305,41
250	84108	4	1	4	476,71

Tubería **PP-RCT/Fibra** Serie 5 SDR 11.  
Tubagem **PP-RCT/Fibra** Serie 5 SDR 11.



ACCESORIOS / ACESSÓRIOS



Ángulo Ángulo	Medida mm	Ref.	U/Bolsa	U/	n.º	€
45°	20	<b>85023</b>	10	-	-	<b>1,42</b>
45°	25	<b>85024</b>	10	-	-	<b>1,68</b>
45°	32	<b>85025</b>	5	-	-	<b>2,28</b>
90°	20	<b>85020</b>	10	-	-	<b>0,94</b>
90°	25	<b>85021</b>	10	-	-	<b>1,77</b>
90°	32	<b>85022</b>	10	-	-	<b>1,90</b>

Codo H-M. PP-R.

Cotovelo F-M. PP-R.



Ángulo Ángulo	Medida mm	Ref.	U/Bolsa	U/	n.º	€
45°	160	<b>85278</b>	1	-	-	<b>95,50</b>
45°	200	<b>85339</b>	1	-	-	<b>458,06</b>
45°	250	<b>85340</b>	1	-	-	<b>634,50</b>
90°	160	<b>85277</b>	1	-	-	<b>114,94</b>
90°	200	<b>85332</b>	1	-	-	<b>518,99</b>
90°	250	<b>85333</b>	1	-	-	<b>746,31</b>

Codo largo de PP-RCT. Soldadura a tope y por electrofusión.

Cotovelo longo PP-RCT. Solda a topo e por eletrofusão.



Ángulo Ángulo	Medida mm	Ref.	U/Bolsa	U/	n.º	€
90°	20	<b>85310</b>	10	-	-	<b>2,87</b>
90°	25	<b>85311</b>	10	-	-	<b>3,30</b>
90°	32	<b>85312</b>	5	-	-	<b>3,62</b>
90°	40	<b>85313</b>	5	-	-	<b>7,09</b>

Codo alargado H-H. PP-R.

Cotovelo alongado F-F. PP-R.



Ángulo Ángulo	Medida mm	Ref.	U/Bolsa	U/	n.º	€
45°	20	<b>85027</b>	10	-	-	<b>1,02</b>
45°	25	<b>85028</b>	10	-	-	<b>1,11</b>
45°	32	<b>85029</b>	10	-	-	<b>2,12</b>
45°	40	<b>85030</b>	5	-	-	<b>3,06</b>
45°	50	<b>85031</b>	5	-	-	<b>5,49</b>
45°	63	<b>85032</b>	1	-	-	<b>7,33</b>
45°	75	<b>85033</b>	1	-	-	<b>11,42</b>
45°	90	<b>85034</b>	1	-	-	<b>20,56</b>
45°	110	<b>85035</b>	1	-	-	<b>38,11</b>
45°	125	<b>85036</b>	1	-	-	<b>53,06</b>
90°	20	<b>85009</b>	10	-	-	<b>0,54</b>
90°	25	<b>85010</b>	10	-	-	<b>0,63</b>
90°	32	<b>85011</b>	10	-	-	<b>1,31</b>
90°	40	<b>85012</b>	5	-	-	<b>3,05</b>
90°	50	<b>85013</b>	5	-	-	<b>4,17</b>
90°	63	<b>85014</b>	1	-	-	<b>7,02</b>
90°	75	<b>85015</b>	1	-	-	<b>13,71</b>
90°	90	<b>85016</b>	1	-	-	<b>19,96</b>
90°	110	<b>85017</b>	1	-	-	<b>36,22</b>
90°	125	<b>85018</b>	1	-	-	<b>70,61</b>

Codo H-H. PP-R.

Cotovelo F-F. PP-R



Ángulo Ángulo	Medida mm	Ref.	U/Bolsa	U/	n.º	€
90°	160	<b>85335</b>	1	-	-	<b>63,70</b>
90°	200	<b>85336</b>	1	-	-	<b>126,88</b>
90°	250	<b>85337</b>	1	-	-	<b>269,30</b>
90°	315	<b>85338</b>	1	-	-	<b>464,73</b>

Codo corto de PP-RCT. Soldadura a tope y por electrofusión.

Cotovelo curto PP-RCT. Solda a topo e por eletrofusão.



Medida mm	Ref.	U/Bolsa	U/	n.º	€
25x20x25	85050	10	-	-	1,18
32x20x32	85051	10	-	-	2,12
32x25x32	85052	10	-	-	2,12
40x20x40	85053	5	-	-	5,45
40x25x40	85054	5	-	-	5,45
40x32x40	85055	5	-	-	5,45
50x25x50	85056	5	-	-	5,97
50x32x50	85057	5	-	-	5,97
50x40x50	85058	5	-	-	5,97
63x20x63	85059	1	-	-	13,36
63x25x63	85060	1	-	-	13,36
63x32x63	85061	1	-	-	13,36
63x40x63	85062	1	-	-	13,36
63x50x63	85063	1	-	-	13,36
75x20x75	85064	1	-	-	19,82
75x25x75	85065	1	-	-	19,82
75x32x75	85066	1	-	-	19,82
75x40x75	85067	1	-	-	19,82
75x50x75	85068	1	-	-	19,82
75x63x75	85069	1	-	-	19,82
32x32x25	85076	10	-	-	1,90
25x20x20	85077	10	-	-	1,60
20x25x25	85078	10	-	-	1,60
32x20x25	85079	10	-	-	2,17
32x25x25	85080	10	-	-	2,37
50x20x50	85302	5	-	-	6,56
90x63x90	85070	1	-	-	33,75
90x75x90	85071	1	-	-	33,75
110x63x110	85072	1	-	-	47,54
110x75x110	85073	1	-	-	47,54
110x90x110	85074	1	-	-	47,54
125x75x125	85273	1	-	-	66,25
125x90x125	85274	1	-	-	66,25
125x110x125	85075	1	-	-	66,25
160x90x160	85280	1	-	-	159,83
160x110x160	85281	1	-	-	159,83

Te reducida al centro y reducida asimétrica. H-H-H. PP-R.  
T reduzida ao centro. F-F-F. PP-R.

Medida mm	Ref.	U/Bolsa	U/	n.º	€
20	85038	10	-	-	0,98
25	85039	10	-	-	1,02
32	85040	10	-	-	1,59
40	85041	5	-	-	3,80
50	85042	5	-	-	6,47
63	85043	1	-	-	11,26
75	85044	1	-	-	18,78
90	85045	1	-	-	31,05
110	85046	1	-	-	36,62
125	85047	1	-	-	60,90

Te bocas iguales. H-H-H. PP-R  
T bocas iguais. F-F-F. PP-R



Medida mm	Ref.	U/Bolsa	U/	n.º	€
160	85279	1	-	-	209,51
200	85342	1	-	-	376,43
250	85343	1	-	-	1.166,88

Te larga de PP-RCT. Soldadura a tope y por electrofusión.  
T longa PP-RCT. Solda a topo e por eletrofusão.



Medida mm	Ref.	U/Bolsa	U/	n.º	€
160	85345	1	-	-	87,29
200	85346	1	-	-	208,52
250	85347	1	-	-	415,61

Te corta de PP-RCT. Soldadura a tope y por electrofusión.  
T curta PP-RCT. Solda a topo e por eletrofusão.



Medida mm	Ref.	U/Bolsa	U/	n.º	€
32	<b>85314</b>	5	-	-	<b>6,06</b>
40	<b>85315</b>	5	-	-	<b>7,19</b>
50	<b>85316</b>	1	-	-	<b>11,40</b>
63	<b>85317</b>	1	-	-	<b>16,56</b>

Cruz. PP-R.  
Cruz. PP-R.



Medida mm	Ref.	U/Bolsa	U/	n.º	€
20	<b>85115</b>	10	-	-	<b>0,90</b>
25	<b>85116</b>	10	-	-	<b>1,34</b>
32	<b>85117</b>	10	-	-	<b>1,79</b>
40	<b>85118</b>	5	-	-	<b>2,72</b>
50	<b>85119</b>	5	-	-	<b>3,21</b>
63	<b>85120</b>	1	-	-	<b>8,06</b>
75	<b>85121</b>	1	-	-	<b>8,33</b>
90	<b>85122</b>	1	-	-	<b>13,03</b>
110	<b>85123</b>	1	-	-	<b>21,89</b>
125	<b>85124</b>	1	-	-	<b>30,19</b>

Tapón de PP-RCT. Soldadura a tope y por electrofusión.  
Tampão final PP-RCT. Solda a tope e por eletrofusão.



Medida mm	Ref.	U/Bolsa	U/	n.º	€
25/20	<b>85083</b>	10	-	-	<b>1,18</b>
32/20	<b>85084</b>	10	-	-	<b>1,68</b>
32/25	<b>85085</b>	10	-	-	<b>1,68</b>
40/20	<b>85086</b>	5	-	-	<b>2,53</b>
40/25	<b>85087</b>	5	-	-	<b>2,53</b>
40/32	<b>85088</b>	5	-	-	<b>2,53</b>
50/20	<b>85089</b>	5	-	-	<b>2,87</b>
50/25	<b>85090</b>	5	-	-	<b>2,87</b>
50/32	<b>85091</b>	5	-	-	<b>2,87</b>
50/40	<b>85092</b>	5	-	-	<b>2,87</b>
63/25	<b>85094</b>	1	-	-	<b>5,81</b>
63/32	<b>85095</b>	1	-	-	<b>5,81</b>
63/40	<b>85093</b>	5	-	-	<b>5,81</b>
63/50	<b>85096</b>	1	-	-	<b>5,81</b>
75/50	<b>85097</b>	1	-	-	<b>6,81</b>
75/63	<b>85098</b>	1	-	-	<b>6,81</b>
90/63	<b>85099</b>	1	-	-	<b>10,76</b>
90/75	<b>85100</b>	1	-	-	<b>10,76</b>
110/90	<b>85101</b>	1	-	-	<b>16,78</b>
125/110	<b>85102*</b>	1	-	-	<b>32,47</b>

Reducción M-H. PP-R.  
Redução M-F. PP-R

\*(M-M)



Medida mm	Ref.	U/Bolsa	U/	n.º	€
160	<b>85284</b>	1	-	-	<b>42,87</b>
200	<b>85349</b>	1	-	-	<b>167,04</b>
250	<b>85350</b>	1	-	-	<b>224,09</b>

Tapón final termofusión a tope y por electrofusión. M. PP-RCT.  
Tampão final termofusão a tope e por electrofusão. M. PP-RCT.



Medida mm	Ref.	U/Bolsa	U/	n.º	€
160/110	<b>85282*</b>	1	-	-	<b>92,94</b>
160/125	<b>85283*</b>	1	-	-	<b>92,94</b>
200/160	<b>85352</b>	1	-	-	<b>156,64</b>
250/160	<b>85353</b>	1	-	-	<b>198,60</b>
250/200	<b>85354</b>	1	-	-	<b>243,66</b>

Reducción concéntrica larga de PP-RCT. Soldadura a tope y por electrofusión.

Redução concéntrica longa PP-RCT. Solda a tope e por eletrofusão.



Medida mm	Ref.	U/Bolsa	U/	n.º	€
200/160	<b>85356</b>	1	-	-	<b>52,86</b>
250/160	<b>85357</b>	1	-	-	<b>72,83</b>
250/200	<b>85358</b>	1	-	-	<b>91,10</b>

Reducción concéntrica corta de PP-RCT. Soldadura a tope y por electrofusión.

Redução concêntrica curta PP-RCT. Solda a topo e por eletrofusão.



Medida mm	Ref.	U/Bolsa	U/	n.º	€
20	<b>85227</b>	1	-	-	<b>20,99</b>
25	<b>85228</b>	1	-	-	<b>22,50</b>
32	<b>85229</b>	1	-	-	<b>22,91</b>
40	<b>85230</b>	1	-	-	<b>26,00</b>
50	<b>85231</b>	1	-	-	<b>25,78</b>
63	<b>85232</b>	1	-	-	<b>37,64</b>
75	<b>85233</b>	1	-	-	<b>44,85</b>
90	<b>85234</b>	1	-	-	<b>56,26</b>
110	<b>85235</b>	1	-	-	<b>84,74</b>
125	<b>85236</b>	1	-	-	<b>153,80</b>

Manguito electrofusión. Voltaje soldadura 40 V. PP-R.

União electrofusão. Voltagem soldadura 40 V. PP-R.



Medida mm	Ref.	U/Bolsa	U/	n.º	€
20	<b>85104</b>	10	-	-	<b>0,55</b>
25	<b>85105</b>	10	-	-	<b>0,58</b>
32	<b>85106</b>	10	-	-	<b>0,97</b>
40	<b>85107</b>	5	-	-	<b>1,95</b>
50	<b>85108</b>	5	-	-	<b>3,05</b>
63	<b>85109</b>	1	-	-	<b>11,75</b>
75	<b>85110</b>	1	-	-	<b>13,41</b>
90	<b>85111</b>	1	-	-	<b>15,91</b>
110	<b>85112</b>	1	-	-	<b>24,80</b>
125	<b>85113</b>	1	-	-	<b>28,23</b>

Manguito. PP-R.

Casquilho. PP-R.



Medida mm	Ref.	U/Bolsa	U/	n.º	€
160	<b>85287</b>	1	-	-	<b>194,68</b>
200	<b>85367</b>	1	-	-	<b>312,03</b>
250	<b>85368</b>	1	-	-	<b>477,44</b>

Manguito electrofusión, Voltaje soldadura 40 V. PP-RCT.

União electrofusão. Voltagem soldadura 40 V. PP-RCT.



Medida mm	Ref.	U/Bolsa	U/	n.º	€
160	<b>85363</b>	1	-	-	<b>46,22</b>
200	<b>85364</b>	1	-	-	<b>90,12</b>
250	<b>85365</b>	1	-	-	<b>135,87</b>

Portabridas corto de PP-RCT. Soldadura a tope y por electrofusión.

Porta-abraçadeira curto PP-RCT. Solda a topo e por eletrofusão.



Medida mm	Ref.	U/Bolsa	U/	n.º	€
160	<b>85285</b>	1	-	-	<b>185,98</b>
200	<b>85360</b>	1	-	-	<b>321,54</b>
250	<b>85361</b>	1	-	-	<b>464,22</b>

Portabridas largo de PP-RCT. Soldadura a tope y por electrofusión.

Porta-abraçadeira longo PP-RCT. Solda a topo e por eletrofusão.



Medida mm	Ref.	U/Bolsa	U/	n.º	€
32	85125	1	-	-	3,98
40	85126	1	-	-	4,95
50	85127	1	-	-	5,76
63	85128	1	-	-	9,29
75	85129	1	-	-	10,40
90	85130	1	-	-	16,41
110	85131	1	-	-	22,82
125	85132	1	-	-	46,77

Portabrida con junta. PP-R.

Porta-abraçadeira com junta. PP-R.



Medida mm	Ref.	Nº Ag.	U/Bolsa	U/	n.º	€
32/40	85134	4	1	-	-	22,37
40/50	85135	4	1	-	-	27,59
50/40	85136	4	1	-	-	25,05
63/50	85137	4	1	-	-	29,68
75/65	85138	4	1	-	-	33,83
90/80	85139	8	1	-	-	41,52
110/100	85140	8	1	-	-	53,92
125/100	85141	8	1	-	-	61,07
160/150	85286	8	1	-	-	87,91
200/200	85374	8	1	-	-	207,50
250/250	85375	12	1	-	-	326,60

Brida PP reforzada con núcleo de hierro dúctil, perforación PN10 para portabrida. (conexión por termofusión)

Abraçadeira PP reforçada com núcleo de ferro dúctil, perfuração PN10 para porta-abraçadeira. (Conexão por termofusão)



Medida mm	Ref.	U/Bolsa	U/	n.º	€
160/150	85370	1	-	-	35,00
200/200	85371	1	-	-	44,92
250/250	85372	1	-	-	59,19

Junta EPDM para portabrida SDR 11. Adecuada para uniones con bridas con presión máxima 16 bar.

Junta EPDM para porta-abraçadeira SDR 11. Adequada para junções com abraçadeiras com pressão máxima 16 bar.



Medida mm	Ref.	U/Bolsa	U/	n.º	€
32-20 x 4	85007	1	-	-	13,66

Colector distribuidor. PP-R.

Coletor distribuidor. PP-R.



Medida mm	Ref.	U/Bolsa	U/	n.º	€
20	85003	10	-	-	3,43
25	85004	10	-	-	5,19
32	85005	10	-	-	5,93

Salvatubos M-M. PP-R.

Salva tubos M-M. PP-R.



Medida mm	Ref.	U/Bolsa	U/	n.º	€
20	85307	10	-	-	2,33
25	85308	10	-	-	2,77

Salvatubos H-H. PP-R.

Salva tubos F-F. PP-R



Medida mm	Ref.	U/Bolsa	U/	n.º	€
7 / 11	85133	1	-	-	1,54

Tapón reparador.

Tampa reparadora.

ACCESORIOS ROSCADOS Y BRIDAS / ACESSÓRIOS ROSCADOS E FLANGES



Medida	Ref.	U/Bolsa	U/	n.º	€
20 x 1/2"	85143	10	-	-	3,92
20 x 3/4"	85144	10	-	-	5,66
25 x 1/2"	85145	10	-	-	4,39
25 x 3/4"	85146	10	-	-	5,27
32 x 1"	85147	5	-	-	13,97
40 x 1 1/4"	85148	5	-	-	24,29
50 x 1 1/2"	85149	1	-	-	27,18
63 x 2"	85150	1	-	-	45,57
75 x 2"	85151	1	-	-	66,76
125 x 5"	85276	10	-	-	318,78

Enlace rosca hembra. PP-R.

Enlace rosca fêmea. PP-R.

Medida	Ref.	U/Bolsa	U/	n.º	€
20 x 1/2"	85178	10	-	-	5,61
20 x 3/4"	85179	10	-	-	8,06
25 x 1/2"	85180	10	-	-	5,61
25 x 3/4"	85181	10	-	-	8,06
32 x 1"	85182	5	-	-	17,80
40 x 1 1/4"	85183	5	-	-	27,43
50 x 1 1/2"	85184	1	-	-	31,53
63 x 2"	85185	1	-	-	53,31
75 x 2 1/2"	85186	1	-	-	64,88
90 x 3"	85174	10	-	-	98,28
110 x 3"	85175	10	-	-	124,78
110 x 4"	85176	10	-	-	183,56
125 x 5"	85275	10	-	-	378,02

Enlace rosca macho. PP-R.

Enlace rosca macho. PP-R.



Medida mm	Ref.	U/Bolsa	U/	n.º	€
20 x 1/2"	85153	10	-	-	5,00
20 x 3/4"	85154	10	-	-	6,76
25 x 1/2"	85155	10	-	-	5,00
25 x 3/4"	85156	10	-	-	7,69
32 x 3/4"	85157	10	-	-	8,14
32 x 1"	85158	10	-	-	14,62

Codo 90° rosca hembra. PP-R.

Cotovelo 90° rosca fêmea. PP-R.

Medida mm	Ref.	U/Bolsa	U/	n.º	€
20 x 1/2"	85160	10	-	-	7,26
20 x 3/4"	85161	10	-	-	8,89
25 x 1/2"	85162	10	-	-	7,26
25 x 3/4"	85163	10	-	-	9,41
32 x 3/4"	85164	10	-	-	10,00
32 x 1"	85165	10	-	-	17,62

Codo 90° rosca macho. PP-R.

Cotovelo 90° rosca macho. PP-R.



Medida	Ref.	U/Bolsa	U/	n.º	€
20 x 1/2"	85167	10	-	-	5,12
20 x 3/4"	85168	10	-	-	7,70
25 x 1/2"	85169	10	-	-	7,70
25 x 3/4"	85170	10	-	-	7,70

Codo 90° rosca hembra, sujeción pared. PP-R.  
Cotovelo 90° rosca fêmea, sujeição parede. PP-R.



Medida mm	Ref.	U/Bolsa	U/	n.º	€
20 x 1/2"	85195	10	-	-	24,91
20 x 3/4"	85196	10	-	-	27,63
25 x 1/2"	85197	10	-	-	24,57
25 x 3/4"	85198	10	-	-	27,67
32 x 1"	85199	5	-	-	36,16
32 x 3/4"	85200	5	-	-	28,64
40 x 1 1/4"	85201	1	-	-	53,50
50 x 1 1/2"	85202	1	-	-	61,19
63 x 2"	85203	1	-	-	91,35
75 x 2 1/2"	85204	1	-	-	230,35

Racor desmontable hembra. PP-R.  
Racor desmontável fêmea. PP-R.



Medida mm	Ref.	U/Bolsa	U/	n.º	€
20 x 1/2" x 20	85188	10	-	-	5,32
20 x 3/4" x 20	85189	10	-	-	6,60
25 x 1/2" x 25	85190	10	-	-	5,32
25 x 3/4" x 25	85191	10	-	-	7,04
32 x 3/4" x 32	85192	10	-	-	7,22
32 x 1" x 32	85193	5	-	-	14,45

Te rosca hembra. PP-R.  
T rosca fêmea. PP-R.



Medida mm	Ref.	U/Bolsa	U/	n.º	€
20 x 3/4"	85217	10	-	-	22,42
20 x 1"	85218	10	-	-	28,56
25 x 3/4"	85219	10	-	-	22,26
25 x 1"	85220	10	-	-	27,56
32 x 1"	85221	5	-	-	27,56
32 x 1 1/4"	85222	5	-	-	30,65
40 x 1 1/2"	85223	1	-	-	47,54
50 x 1 3/4"	85318	1	-	-	69,26
63 x 2 3/8"	85319	1	-	-	80,52

Enlace tuerca loca. PP-R.  
Enlace porca louca. PP-R.



Medida mm	Ref.	U/Bolsa	U/	n.º	€
20 x 1/2"	85206	10	-	-	19,57
20 x 3/4"	85207	10	-	-	26,04
25 x 1/2"	85208	10	-	-	24,16
25 x 3/4"	85209	10	-	-	26,04
32 x 1"	85210	5	-	-	36,57
32 x 3/4"	85211	5	-	-	26,04
40 x 1 1/4"	85212	1	-	-	53,76
50 x 1 1/2"	85213	1	-	-	55,21
63 x 2"	85214	1	-	-	79,93
75 x 2 1/2"	85215	1	-	-	227,42

Racor desmontable. PP-R.  
Racor desmontável. PP-R.





Medida mm	Ref.	U/Bolsa	U/	n.º	€
40/20	85249	1	-	-	1,65
40/25	85250	1	-	-	1,65
50/20	85251	1	-	-	1,65
50/25	85252	1	-	-	1,65
63/20	85253	1	-	-	1,65
63/25	85254	1	-	-	1,65
75/20	85255	1	-	-	1,65
75/25	85256	1	-	-	1,65
90/20	85257	1	-	-	1,65
90/25	85258	1	-	-	1,65
110/20	85259	1	-	-	1,65
110/25	85260	1	-	-	2,26
125/20	85328	1	-	-	1,58
125/25	85329	1	-	-	1,58

Injerto para derivación salida hembra-soldar. PP-R.

Enxerto com saída fêmea soldar. PP-R.



Medida	Ref.	U/Bolsa	U/	n.º	€
40-½"	85261	1	-	-	6,32
40-¾"	85295	1	-	-	8,23
50-½"	85262	1	-	-	6,32
50-¾"	85296	1	-	-	8,23
63-½"	85263	1	-	-	6,32
63-¾"	85297	1	-	-	8,23
75-½"	85264	1	-	-	6,32
75-¾"	85298	1	-	-	8,23
90-½"	85265	1	-	-	6,32
90-¾"	85299	1	-	-	8,23
110-½"	85266	1	-	-	6,32
110-¾"	85300	1	-	-	8,23
125-½"	85306	1	-	-	8,23
125-¾"	85301	1	-	-	8,23

Injerto para derivación salida rosca hembra. PP-R.

Enxerto com saída rosca fêmea. PP-R.



Medida mm	Ref.	U/Bolsa	U/	n.º	€
160-250/20	85377	1	-	-	4,36
160-250/25	85378	1	-	-	4,82
160-250/32	85379	1	-	-	8,44
160-250/40	85380	1	-	-	10,38
160-250/50	85381	1	-	-	14,45
160-250/63	85382	1	-	-	16,87

Injerto para derivación salida hembra-soldar. PP-RCT.

Enxerto com saída fêmea soldar. PP-RCT.



Medida mm	Ref.	U/Bolsa	U/	n.º	€
160-250x½"	85389	1	-	-	22,90
160-250x¾"	85390	1	-	-	27,72
160-250x1"	85391	1	-	-	63,41
160-250x1¼"	85392	1	-	-	88,73
160-250x1½"	85393	1	-	-	104,40
160-250x2"	85394	1	-	-	155,02

Injerto para derivación salida rosca hembra. PP-RCT.

Enxerto com saída rosca fêmea. PP-RCT.



Medida	Ref.	U/Bolsa	U/	n.º	€
40-1/2"	85267	1	-	-	6,75
40-3/4"	85288	1	-	-	9,33
50-1/2"	85268	1	-	-	6,75
50-3/4"	85289	1	-	-	9,33
63-1/2"	85269	1	-	-	6,75
63-3/4"	85290	1	-	-	9,33
75-1/2"	85270	1	-	-	6,75
75-3/4"	85291	1	-	-	9,33
90-1/2"	85271	1	-	-	6,75
90-3/4"	85292	1	-	-	9,33
110-1/2"	85272	1	-	-	6,75
110-3/4"	85293	1	-	-	9,33
125-1/2"	85331	1	-	-	8,14
125-3/4"	85294	1	-	-	9,33

Injerto para derivación salida rosca macho. PP-R.  
Enxerto com saída rosca macho. PP-R.



Medida mm	Ref.	U/Bolsa	U/	n.º	€
160-250x1/2"	85401	1	-	-	22,90
160-250x3/4"	85402	1	-	-	27,72
160-250x1"	85403	1	-	-	63,41
160-250x1 1/4"	85404	1	-	-	88,73
160-250x1 1/2"	85405	1	-	-	104,40
160-250x2"	85406	1	-	-	155,02

Injerto para derivación salida rosca macho. PP-RCT  
Enxerto com saída rosca macho. PP-RCT.



Medida mm	Ref.	U/Bolsa	U/	n.º	€
32-1/2" x 4	85324	1	-	-	35,78
40-1/2" x 4	85325	1	-	-	35,41

Colector distribuidor salidas rosca hembra.  
Coletor distribuidor saídas rosca fêmea.



Medida mm	Ref.	U/Bolsa	U/	n.º	€
32-1/2" x 4	85326	1	-	-	45,29

Colector distribuidor salidas rosca macho.  
Coletor distribuidor saídas rosca macho.

VÁLVULAS / VÁLVULAS



Medida mm	Ref.	U/Bolsa	U/	n.º	€
20	86004	1	-	-	26,90
25	86005	1	-	-	30,04
32	86039	1	-	-	61,09

Válvula completa mando triangular, alto 90 mm.

Válvula completa comando triangular, alto 90 mm.



Medida mm	Ref.	U/Bolsa	U/	n.º	€
20	86029	1	-	-	22,37
25	86030	1	-	-	22,37
32	85304	1	-	-	56,57

Válvula completa regulación oculta.

Válvula completa regulação oculta.



Medida mm	Ref.	U/Bolsa	U/	n.º	€
20	86036	1	-	-	37,49
25	86037	1	-	-	37,49
32	86038	1	-	-	55,92

Válvula completa mando triangular, alto 100 mm.

Válvula completa comando triangular, alto 100 mm.



Medida mm	Ref.	U/Bolsa	U/	n.º	€
20/25	86040	1	-	-	19,00
32	86041	1	-	-	38,94

Repuesto mecanismo y embellecedor válvula regulación oculta.

Mecanismo e embelezador de reposição para válvula de regulação oculta



Medida	Ref.	U/Bolsa	U/	n.º	€
20	86022	1	-	-	16,63
25	86023	1	-	-	20,90
32	86024	1	-	-	29,46
40	86025	1	-	-	45,02
50	86026	1	-	-	75,46
63	86027	1	-	-	166,74
75	85305	1	-	-	250,88

Válvula de bola mando palanca.

Válvula de esfera comando manipulo.



Medida mm	Ref.	U/Bolsa	U/	n.º	€
25	86012	1	-	-	48,25
32	86013	1	-	-	75,95
40	86014	1	-	-	73,79

Válvula paso total asiento inclinado con dispositivo antirretorno integrado.

Válvula passo total com assento inclinado com dispositivo anti-retorno integrado.

Medida mm	Ref.	U/Bolsa	U/	n.º	€
25	86009	1	-	-	44,97
32	86010	1	-	-	70,34
40	86011	1	-	-	69,22

Válvula paso total asiento inclinado sin dispositivo antirretorno.

Válvula passo total com assento inclinado sem dispositivo anti-retorno.



Medida mm	Ref.	U/Bolsa	U/	n.º	€
20	<b>86001</b>	1	-	-	<b>19,75</b>
25	<b>86002</b>	1	-	-	<b>19,75</b>
32	<b>86003</b>	1	-	-	<b>28,74</b>

Válvula mando volante.

Válvula comando volante.

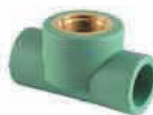

Medida mm	Ref.	U/Bolsa	U/	n.º	€
20	<b>86006</b>	1	-	-	<b>7,85</b>
25	<b>86007</b>	1	-	-	<b>8,30</b>
32	<b>86008</b>	1	-	-	<b>12,42</b>

Cuerpo de válvula de asiento.

Corpo de válvula com assento.



Medida mm	Ref.	U/Bolsa	U/	n.º	€
-	<b>86028</b>	1	-	-	<b>22,17</b>

Alargadera 95 mm para válvulas empotradas. Para referencias 86004, 86005 y 86039.

Alongador 95 mm para válvulas embutidas. Para referências 86004, 86005 e 86039.



Medida mm	Ref.	U/Bolsa	U/	n.º	€
25	<b>86019</b>	1	-	-	<b>20,21</b>
32	<b>86020</b>	1	-	-	<b>32,15</b>
40	<b>86021</b>	1	-	-	<b>30,98</b>

Cuerpo de válvula Y.

Corpo de válvula Y.



Medida mm	Ref.	U/Bolsa	U/	n.º	€
-	<b>86035</b>	-	1	-	<b>21,67</b>

Alargadera 30 mm para válvulas empotradas.

Alongador 30 mm para válvulas embutidas.

Para referencias 86029 y 86030.

Para referências 86029 y 86030.

HERRAMIENTAS Y MAQUINARIA / FERRAMENTAS E MAQUINARIA



Medida mm	Ref.	U/	n.º	€
20	87002	1	-	75,88
25	87003	1	-	95,40
32	87004	1	-	97,57
40	87005	1	-	117,05
50	87006	1	-	136,14
63	87007	1	-	166,97
75	87008	1	-	237,69
90	87009	1	-	280,13
110	87010	1	-	371,89
125	87011	1	-	487,33

Matrices de soldadura para tubo y accesorio a socket.  
Matrizes de soldadura para tubo e acessório a socket.



Medida mm	Ref.	U/Bolsa	U/	n.º	€
40	87037	1	-	-	226,64
50	87038	1	-	-	226,64
63	87039	1	-	-	226,64
75	87040	1	-	-	226,64
90	87041	1	-	-	226,64
110	87042	1	-	-	226,64
125	85303	1	-	-	226,64

Matriz para injerto.  
Matriz para enxerto.



Medida mm	Ref.	U/	n.º	€
25	87035	1	-	182,43

Broca para derivaciones para soldadura en banco.  
Coroa para derivações para soldadura em banco.



Medida mm	Ref.	U/	n.º	€
25	87036	1	-	191,08

Fresadora achaflanadora.  
Fresadora alinhadora.



Medida mm	Ref.	U/Bolsa	U/	n.º	€
-	87047	1	-	-	1,01

Calibre de profundidad.  
Calibre de profundidade.



A-126

Medida	Color/ Cór	Ref.	U/	n.º	€
1/2"	●	22076	100	A-1	0,95
1/2"	●	22077	100	A-1	0,95
1/2" purgador	●	22286	100	A-1	1,28
1/2" purgador	●	22287	100	A-1	1,28

Tapón para alicatado con junta tórica. (25 u/bolsa)  
Tampão de obra com vedante em O. (25 u/bolsa)

Producto sujeto a condiciones de la familia desagües  
Familia 1, Desagües. / Família 1, Saídas.



Medida mm	Ref.	U/	n.º	€
7	87012	1	-	186,54
11	87013	1	-	186,54

Matriz de reparación de tuberías.  
Matriz de reparaco de condutas.



Medida mm	Ref.	U/	n.º	€
16 - 63	87032	1	-	657,84
16 - 125	87033	1	-	1.469,31

Máquina soldadura polifusión. (No incluye matrices).  
Máquina soldadura polifusão (No inclui matrizes).

Medida mm	Ref.	U/	n.º	€
160	87046	-	-	19.035,79

Máquina soldadura a tope ø 160.  
Máquina soldadura topo a topo ø 160.



Medida mm	Ref.	Kg	€ / Und.
-	E990001	19	39,5v. 6.385,95

Máquina electrofusión PE / Máquina electrofusão PE

Válida para todas las dimensiones desde d20 hasta d710.

Compatible para cualquier marca de accesorio, viene con un juego de conectores de 4 mm a 4,7 mm, más un rascador manual.

Entrega en una práctica caja de aluminio de transporte.

Con lápiz lector para identificación de códigos de barras, espacio abierto para el teclado. Selección de idiomas, intensidad ajustable orientable, rango de temperaturas de trabajo -20 °C hasta + 50 °C, cable soldadura con clavijas de conexión fácilmente cambiables 4,0 mm, bolsa para guardar accesorios, guía de manejo sencilla.

Válida para todas as dimenses desde d20 até d710.

Compatível para qualquer marca de acessrio, vem com um jogo de conectores de 4 mm a 4,7 mm, mais um rascador manual.

Entrega numa prtica caixa de alumnio de transporte.

Com lpis leitor para identificao de cdigos de barras, espao aberto para o teclado. Seleco de idiomas, intensidade ajustvel orientvel, classe de temperaturas de trabalho -20 °C até + 50 °C, cabo soldadura com cavilhas de ligao facilmente mudveis 4,0 mm, saco para guardar acessrios, guia de utilizao simples.

## Datos Tcnicos / Dados Tcnicos

Tensin de alimentacin / Campo de tensn Tenso de alimentao / Campo de tenso	AC 200 V - 260 V
Campo de frecuencia Campo de frequncia	40 Hz ... 66 Hz
Consumo de corriente Consumo de corrente	AC 16 A mx.
Potencia / Potncia	3,5 KW
<b>Potencia nominal de salida del generador 1 /</b> Potncia nominal de sada do gerador 1	
D20 - d160	AC 2,4 kW
D180 - d710 (reg. Mecnica / reg. Mecnica)	AC 4,0 kW
D180 - d710 (reg. Electrnica / reg. Electrnica)	AC 5,0 kW
Fusibles de la mquina Fusíveis da mquina	16 A inerte
Carcasa - Proteccin Clase II DIN 57 700 / Carcaa - Proteco Classe II DIN 57 700	
Tipo de proteccin IP 54 EN 605229 / Tipo de proteco IP 54 EN 605 229	
Cable de conexin Cabo de ligao	5 m con enchufe de contorno 5 m com tomada de contorno
Cable de soldadura Cabo de soldadura	4 m conector de accesorios/4 mm 4 m ficha de accesorios 4 mm
Campo de Temp. de trabajo Campo de Temp. de trabalho	- 20 °C ... +50 °C
Vigilancia de la corriente de soldadura Vigilncia da corrente de soldadura	Cortocircuito 110 A Curto-circuito 110 A
Soldadura Soldadura	Interrupcin 2,25 x 1 Interrupo 2,25 x 1
Medida B x T x H Medida B x T x H	370x280x480 mm
Peso Peso	19 kg
Peso con caja transporte Peso com caixa transporte	23 kg

# Sistema HTA-CPVC agua caliente y fría

Sistema HTA-CPVC  
água quente e fria

**Tubos** | Tubos

**Accesorios** | Acessórios

**Válvulas** | Válvulas

**Adhesivos** | Adesivos

## Abastecimiento

EDIFICACIÓN



SISTEMA HTA®







**El Sistema HTA permite los métodos de desinfección contra la legionella.**

*O Sistema HTA permite os métodos de desinfeção contra a legionella.*

**Ámbitos de uso:**

- Redes de sótano
- Montajes de agua sanitaria
- Distribución horizontal

**Aplicaciones:**

- Distribución de agua sanitaria
- Geotermia
- Calefacción central
- Construcciones navales
- Aire acondicionado
- Estaciones termales
- Piscinas
- Evacuación de cocinas industriales
- Calefacción de invernadero
- Transporte de fluidos industriales

*Ámbitos de uso:*

- *Redes de caves*
- *Montagens de água sanitária*
- *Distribuição horizontal*

*Aplicações:*

- *Distribuição de água sanitária*
- *Geotermia*
- *Aquecimento central*
- *Construções navais*
- *Ar condicionado*
- *Estações termais*
- *Piscinas*
- *Evacuação de cozinhas industriais*
- *Aquecimento de estufa*
- *Transporte de fluidos industriais*

### Características generales / Características gerais:



**- Resistencia a los agentes químicos;** compatibilidad excelente con muchos productos químicos.

*- Resistência aos agentes químicos: compatibilidade excelente com muitos produtos químicos.*



**- Clasificación en relación con el fuego;** el sistema HTA® es ininflamable. El sistema HTA® está clasificado como M1 por CSTB (Centro científico y Tecnológico de la construcción), certificado clase 1 por Veritas Marine y aprobado por el Germanischer Lloyd. Resistencia al fuego según EN 13501 y EN 15015 (Euroclase Bs1d0).

*- Classificação com relação com o fogo: o sistema HTA é não inflamável. O sistema HTA está classificado como M1 pelo CSTB (Centro Científico e Tecnológico da construção), certificado classe 1 por Veritas Marine e aprovado pelo Germanischer Lloyd. Resistência ao fogo de acordo com EN 13501 e EN 15015 (Euroclass Bs1d0).*



**- Atoxicidad;** todos los componentes de HTA® aparecen en la lista de substancias aprobadas para el contacto con productos alimenticios para el consumo humano.

*- Atoxicidade: todos os componentes de HTA aparecem na lista de substâncias aprovadas para o contacto com produtos alimentares para o consumo humano.*



**- Empotrable;** se puede empotrar o enterrar sin tratamiento especial de protección anticorrosión.

*- Encastrável: pode-se encastrar ou enterrar sem tratamento especial de protecção anticorrosão.*



**- Condensación;** problemas mínimos comparado con los materiales tradicionales.

*- Condensação: problemas mínimos comparado com os materiais tradicionais.*



**- Baja pérdida de carga;** la superficie interna lisa de los productos HTA® reduce las pérdidas debidas al rozamiento, e impide las incrustaciones y el descascariado.

*- Baixa perda de carga: a superfície interna dos produtos HTA reduz as perdas devidas ao roçamento e impede as incrustações e o descascamento. A longo prazo mantém uma capacidade maior para um diâmetro específico do que os produtos convencionais.*



**- Baja conductividad térmica;** ahorro de energía. Requiere un revestimiento más fino.

*- Baixa condutividade térmica: poupança de energia. Requer um revestimento mais fino.*



**- Resistencia a la corrosión;** HTA® permanece inalterable ante los agentes atmosféricos (aire húmedo o salado) y aguas agresivas (es decir, muy puras o ácidas). Gracias a que HTA® es

*de naturaleza no corrosible, pueden evitarse los caros tratamientos de deformación de películas normalmente necesarios en la canalización metálica.*

*- Resistência à corrosão: HTA permanece inalterável perante os agentes atmosféricos (ar húmido ou salgado) e águas agressivas (isto é, muito puras ou ácidas). Graças a que HTA é de natureza não corrosível, pode-se evitar os custosos tratamentos de formação de películas normalmente necessários na canalização metálica.*





**Tubo Rígido**

ø Exterior	ø Interior	Espesor	Presión nominal (PN)	Ref.	Metros/fardo	Tubos/fardo	Metros/tubo	€/m.
32	27,2	2,4	16	80015	30	10	3	12,64
40	34,0	3,0	16	80016	30	10	3	19,43
50	42,6	3,7	16	80017	15	5	3	29,89
63	53,6	4,7	16	80007	20	5	4	38,87
75	64,0	5,5	16	80013	4	1	4	66,91
90	76,8	6,6	16	80008	4	1	4	89,80
110	93,8	8,1	16	80009	4	1	4	126,57
125	106,4	9,2	16	80019	4	1	4	228,40
160	136,4	11,8	16	80014	4	1	4	352,98
16	12,4	1,8	25	80010	30	10	3	4,77
20	15,4	2,3	25	80011	30	10	3	6,97
25	19,4	2,8	25	80012	30	10	3	9,54
32	24,8	3,6	25	80004	30	15	3	15,18
40	31,0	4,5	25	80005	30	10	3	22,73
50	38,8	5,6	25	80006	15	5	3	35,21
63	48,8	7,1	25	80018	20	5	4	61,79



### A-126

Medida	Color/ Côr	Ref.	U/ 	 n.º	€
½"	●	<b>22076</b>	100	A-1	<b>0,95</b>
½"	●	<b>22077</b>	100	A-1	<b>0,95</b>
½" purgador	●	<b>22286</b>	100	A-1	<b>1,28</b>
½" purgador	●	<b>22287</b>	100	A-1	<b>1,28</b>



Tapón para alicatado con junta tórica. (25 u/bolsa)

Tampão de obra com vedante em O. (25 u/bolsa)

Producto sujeto a condiciones de la familia desagües



Familia 1, Desagües. / Família 1, Saídas.



Medida	Ref.	U/ 	 n.º	€
20-50 mm	<b>81289</b>	1	-	<b>60,07</b>



Escariador CPVC / Escareador CPVC



Medida	Ref.	U/ 	 n.º	€
16	<b>81412</b>	5	-	<b>32,81</b>
20	<b>81413</b>	5	-	<b>34,73</b>
25	<b>81414</b>	5	-	<b>37,61</b>
32	<b>81415</b>	5	-	<b>43,62</b>
40	<b>81416</b>	5	-	<b>52,24</b>
50	<b>81417</b>	3	-	<b>54,69</b>
63	<b>81418</b>	2	-	<b>85,63</b>
75	<b>81419</b>	1	-	<b>83,53</b>
90	<b>81420</b>	1	-	<b>106,91</b>



Curva de 30º macho - macho. / Curva de 30º macho - macho.



Medida	Ref.	U/ 	 n.º	€
16	<b>81421</b>	5	-	<b>32,81</b>
20	<b>81422</b>	5	-	<b>34,73</b>
25	<b>81423</b>	5	-	<b>37,61</b>
32	<b>81424</b>	5	-	<b>43,62</b>
40	<b>81425</b>	5	-	<b>52,24</b>
50	<b>81426</b>	3	-	<b>54,69</b>
63	<b>81427</b>	2	-	<b>85,63</b>
75	<b>81428</b>	1	-	<b>83,53</b>
90	<b>81429</b>	1	-	<b>106,91</b>



Curva de 60º macho - macho. / Curva de 60º macho - macho.



Medida	Ref.	U/ 	 n.º	€
20	<b>81430</b>	25	-	<b>5,40</b>
25	<b>81431</b>	25	-	<b>6,45</b>
32	<b>81432</b>	15	-	<b>12,36</b>
40	<b>81433</b>	15	-	<b>13,41</b>
50	<b>81434</b>	10	-	<b>21,55</b>
63	<b>81435</b>	5	A-11	<b>29,24</b>



Curva de 90º hembra - hembra. / Curva de 90º fêmea - fêmea.



Medida	Ref.	U/ 	 n.º	€
16	81140	200	A-1	1,99
20	81141	125	A-1	2,31
25	81142	150	A-2	2,83
32	81007	35	A-1	4,95
40	81008	40	A-2	6,73
50	81009	25	A-2	10,86
63	81010	15	A-2	15,25
75	81166	8	A-2	24,27
90	81011	8	A-8	57,44
110	81012	6	A-8	78,47
125	81291	4	A-8	109,88
160	81186	1	A-11	229,64



Codo de 45°. / Cotovelo de 45°.



Medida	Ref.	U/ 	 n.º	€
16	81137	200	A-1	1,99
20	81138	100	A-1	2,31
25	81139	125	A-2	2,83
32	81001	30	A-1	4,75
40	81002	40	A-2	6,71
50	81003	20	A-2	12,08
63	81004	10	A-2	20,30
75	81165	8	A-11	26,56
90	81005	8	A-8	61,57
110	81006	5	A-8	83,21
125	81290	4	A-9	117,35
160	81180	1	A-11	215,85



Codo de 90°. / Cotovelo de 90°.



Medida	Ref.	U/ 	 n.º	€
75	22252	20	A-2	8,78
90	22253	15	A-2	10,68
110	22254	10	A-2	14,14
125	22356	10	A-2	16,26
160	22357	6	A-11	25,82

Abrazaderas Monoklip. / Abraçadeiras Monoklip. M8





Medida	Ref.	U/ 	 n.º	€
32 x 1/2"	81376	5	A-10	39,82
32 x 3/4"	81380	5	A-10	39,82
40 x 1/2"	81377	5	-	47,92
40 x 3/4"	81381	5	-	47,92
50 x 1/2"	81378	5	-	55,91
50 x 3/4"	81382	5	-	55,91
63 x 1/2"	81379	2	-	72,40
63 x 3/4"	81383	5	A-2	71,94

Te rosca hembra con inserto de latón.



Te rosca fêmea com inserção latão



ø	Ref.	U/ 	 n.º	€
16	22203	300	A-1	1,38
20	22204	200	A-1	1,47
25	22205	150	A-2	1,80
32	22206	75	A-1	4,80
40	22207	125	A-2	5,14
50	22208	75	A-2	5,78
63	22209	50	A-2	6,93

Abrazaderas Monoklip. / Abraçadeiras Monoklip. M6





Medida	Ref.	U/ 	 n.º	€
16 x 1/2"	81401	20	-	11,08
20 x 1/2"	81402	15	A-10	11,86
25 x 3/4"	81403	10	-	22,47

Te rosca hembra reforzada con anillo metálico.



Te rosca fêmea reforçada com anel metálico.



Medida	Ref.	U/ 	 n.º	€
40 x ¾"	<b>81391</b>	10	-	<b>35,93</b>
50 x ¾"	<b>81392</b>	5	A-1	<b>40,65</b>
63 x ¾"	<b>81393</b>	5	-	<b>47,32</b>



Te reducción rosca hembra reforzada con anillo metálico.  
Te reduzida rosca fêmea reforçada com anel metálico



Medida	Ref.	U/ 	 n.º	€
20/16	<b>81146</b>	175	A-2	<b>3,16</b>
25/16	<b>81147</b>	100	A-2	<b>4,16</b>
25/20	<b>81148</b>	100	A-2	<b>4,16</b>
32/16	<b>81230</b>	50	A-2	<b>6,09</b>
32/20	<b>81025</b>	50	A-2	<b>6,09</b>
32/25	<b>81026</b>	50	A-2	<b>6,09</b>
40/20	<b>81231</b>	30	A-2	<b>9,85</b>
40/25	<b>81027</b>	30	A-2	<b>9,85</b>
40/32	<b>81028</b>	30	A-2	<b>9,85</b>
50/20	<b>81232</b>	20	A-2	<b>15,54</b>
50/25	<b>81233</b>	20	A-2	<b>15,54</b>
50/32	<b>81029</b>	20	A-2	<b>15,54</b>
50/40	<b>81030</b>	30	A-11	<b>15,54</b>
63/20	<b>81031</b>	10	A-2	<b>28,47</b>
63/25	<b>81032</b>	10	A-2	<b>28,47</b>
63/32	<b>81033</b>	10	A-2	<b>28,47</b>
63/40	<b>81234</b>	10	A-2	<b>28,47</b>
63/50	<b>81235</b>	10	A-2	<b>28,47</b>
75/25	<b>81236</b>	6	A-2	<b>42,11</b>
75/32	<b>81237</b>	6	A-2	<b>42,11</b>
75/40	<b>81238</b>	6	A-2	<b>42,11</b>
75/50	<b>81168</b>	6	A-2	<b>42,11</b>
75/63	<b>81169</b>	6	A-2	<b>42,11</b>
90/32	<b>81239</b>	4	A-11	<b>88,34</b>
90/40	<b>81240</b>	4	A-11	<b>88,34</b>
90/50	<b>81241</b>	4	A-11	<b>88,34</b>
90/63	<b>81034</b>	3	A-2	<b>88,34</b>
90/75	<b>81242</b>	4	A-11	<b>88,34</b>
110/40	<b>81243</b>	4	A-8	<b>113,42</b>
110/50	<b>81244</b>	4	A-8	<b>113,42</b>
110/63	<b>81035</b>	4	A-8	<b>113,42</b>
110/75	<b>81245</b>	4	A-8	<b>113,42</b>
110/90	<b>81246</b>	4	A-8	<b>113,42</b>

Te boca reducida al centro. / Te boca reduzida ao centro



Medida	Ref.	U/ 	 n.º	€
16	<b>81143</b>	130	A-1	<b>1,93</b>
20	<b>81144</b>	150	A-2	<b>2,38</b>
25	<b>81145</b>	80	A-2	<b>2,95</b>
32	<b>81019</b>	45	A-2	<b>5,63</b>
40	<b>81020</b>	50	A-8	<b>9,15</b>
50	<b>81021</b>	15	A-2	<b>14,79</b>
63	<b>81022</b>	10	A-11	<b>28,07</b>
75	<b>81167</b>	6	A-2	<b>32,42</b>
90	<b>81023</b>	3	A-2	<b>68,87</b>
110	<b>81024</b>	4	A-8	<b>92,17</b>
125	<b>81294</b>	2	A-8	<b>178,18</b>
160	<b>81181</b>	1	A-11	<b>342,05</b>



Te bocas iguales. / Te bocas iguais



Medida	Ref.	U/ 	 n.º	€
16	<b>81149</b>	250	A-1	<b>1,25</b>
20	<b>81150</b>	150	A-1	<b>1,44</b>
25	<b>81151</b>	90	A-1	<b>2,08</b>
32	<b>81039</b>	50	A-1	<b>3,39</b>
40	<b>81040</b>	50	A-2	<b>5,63</b>
50	<b>81041</b>	40	A-2	<b>7,26</b>
63	<b>81042</b>	20	A-2	<b>13,80</b>
75	<b>81164</b>	8	A-1	<b>24,41</b>
90	<b>81043</b>	4	A-2	<b>39,29</b>
110	<b>81044</b>	9	A-8	<b>60,39</b>
125	<b>81292</b>	4	A-11	<b>83,92</b>
160	<b>81182</b>	1	A-1	<b>201,46</b>



Manguito. / Casquilho



Medida	Ref.	U/ 	 n.º	€
20/25-½"	<b>81045</b>	100	A-1	<b>9,79</b>
25/32-¾"	<b>81046</b>	75	A-1	<b>13,32</b>
32/40-1"	<b>81047</b>	50	A-1	<b>19,22</b>
40/50-1 ¼"	<b>81254</b>	30	A-1	<b>27,62</b>
50/63-1 ½"	<b>81255</b>	30	A-2	<b>47,71</b>
63/75-2"	<b>81256</b>	10	A-1	<b>55,89</b>

Manguito mixto reforzado con anillo metálico. (Encolar H/M).  
Casquilho misto reforçado com anel metálico (Colar F / M)





Medida	Ref.	U/ 	 n.º	€
16-1/2"	81063	125	A-10	9,18
20-1/2"	81064	125	A-1	9,18
25-3/4"	81065	80	A-1	12,28
25-1"	81066	70	A-1	12,28
32-1"	81247	30	A-1	19,95
32-1 1/4"	81248	30	A-1	24,33
40-1 1/4"	81249	20	A-1	25,07
40-1 1/2"	81250	20	A-1	30,64
50-1 1/2"	81251	20	A-2	33,30
50-2"	81252	20	A-2	53,92
63-2"	81253	10	A-1	55,04

Terminal rosca macho.

Terminal rosca macho





Medida	Ref.	U/ 	 n.º	€
20/16	81152	1200	A-10	1,12
25/20	81153	200	A-10	1,44
32/25	81048	100	A-10	2,20
40/32	81049	100	A-1	3,01
50/40	81050	50	A-1	3,86
63/50	81051	50	A-2	5,82
75/63	81170	20	A-1	7,62
90/75	81174	5	A-10	13,10
110/90	81052	5	A-1	23,38
125/110	81297	2	A-1	35,03
200/160	81440	1	-	129,85

Reducción simple macho/hembra.

Redução simples macho/fêmea





Medida	Ref.	U/ 	 n.º	€
90 x 25	81385	5	-	17,62
90 x 32	81386	5	-	17,35
125 / 63	81387	2	-	49,55
125 / 75	81388	2	-	49,55
160 / 110	81389	1	-	60,37
160 / 125	81390	1	-	66,95

Reducción concéntrica.

Redução concêntrica.





Medida	Ref.	U/ 	 n.º	€
25/16	81154	200	A-1	1,80
32/16	81053	125	A-1	2,65
32/20	81054	100	A-1	2,65
40/16	81208	60	A-1	4,13
40/20	81055	60	A-1	4,13
40/25	81056	60	A-1	3,87
50/20	81209	35	A-1	6,05
50/25	81057	35	A-1	5,67
50/32	81058	30	A-1	5,67
63/20	81210	25	A-1	12,36
63/25	81211	25	A-1	12,36
63/32	81059	25	A-1	12,36
63/40	81060	18	A-1	12,36
75/20	81212	10	A-1	13,41
75/25	81213	10	A-1	13,41
75/32	81214	10	A-1	13,41
75/40	81215	10	A-1	13,41
75/50	81171	10	A-1	14,33
90/25	81216	5	A-1	23,86
90/32	81217	5	A-1	23,86
90/40	81218	5	A-1	23,86
90/50	81219	5	A-1	23,86
90/63	81061	5	A-1	23,86
110/50	81220	8	A-2	36,94
110/63	81062	8	A-2	36,94
110/75	81221	8	A-11	36,94
125/90	81296	2	-	45,63
160/75	81384	1	-	115,84
160/90	81184	1	A-1	107,50
160/110	81185	1	A-1	107,50
160/125	81295	2	A-2	107,50

Reducción doble macho/hembra.

Redução dobro macho/fêmea.





Medida	Ref.	U/ 	 n.º	€
110 x 3/4"	81394	1	-	113,36

Manguito para instrumentación.

União para instrumentação.





Medida	Ref.	U/ 	 n.º	€
16-½"	81225	20	A-10	16,23
20-½"	81226	20	A-10	16,23
20-¾"	81227	20	A-10	17,44
25-¾"	81228	20	A-10	18,63
25-1"	81229	20	A-10	18,38

Enlace 3 piezas hembra encolar-macho roscar.

Enlace 3 peças fêmea colar - macho roscar.





Medida	Ref.	U/ 	 n.º	€
16	81077	50	A-10	7,38
20	81078	50	A-1	8,28
25	81079	40	A-1	10,59
32	81080	25	A-1	13,10
40	81081	14	A-1	17,49
50	81082	10	A-1	21,18
63	81083	6	A-1	29,98

Enlace tres piezas hembra-hembra encolar.

Enlace três peças fêmea-fêmea colar.





Medida	Ref.	U/ 	 n.º	€
16-¾"	81084	60	A-10	15,64
20-½"	81085	45	A-1	21,83
25-¾"	81086	35	A-1	34,15
32-1"	81087	30	A-1	44,98
40-1 ¼"	81088	20	A-1	72,30
50-1 ½"	81089	14	A-1	85,40
63-2"	81090	8	A-1	161,40

Enlace tres piezas hembra encolar-hembra roscar latón.

Enlace três peças fêmea colar - fêmea roscar latão.





Medida	Ref.	U/ 	 n.º	€
16-¾"	81091	70	A-1	15,64
20-½"	81092	60	A-1	21,65
25-¾"	81093	40	A-1	34,15
32-1"	81094	30	A-2	44,98
40-1 ¼"	81095	18	A-1	72,30
50-1 ½"	81096	12	A-1	85,40
63-2"	81097	8	A-2	161,40

Enlace tres piezas hembra encolar-macho roscar latón.

Enlace três peças fêmea colar - macho roscar latão.





Medida	Ref.	U/ 	 n.º	€
16-½"	81158	100	A-1	8,63
20-¾"	81159	50	A-1	8,63
25-1"	81160	50	A-1	12,12
32-1 ¼"	81098	40	A-1	18,39
40-1 ½"	81099	30	A-1	23,89
50-2"	81100	15	A-1	40,84

Enlace tuerca loca CPVC - latón. (Encolar M/H).

Enlace porca louca CPVC - latão (Colar M/F)





Medida	Ref.	U/ 	 n.º	€
16	81155	100	A-10	1,39
20	81156	100	A-10	1,63
25	81157	125	A-1	2,14
32	81067	75	A-1	3,58
40	81068	50	A-1	5,90
50	81069	30	A-1	7,60
63	81070	15	A-1	14,49
75	81172	10	A-1	25,62
90	81071	5	A-1	41,25
110	81072	2	A-1	63,40
125	81293	2	A-2	75,07
160	81188	1	A-1	127,16

Tapón hembra.

Tapã fêmea.





Medida	Ref.	U/ 	 n.º	€
25	81102	75	A-10	4,43
32	81103	50	A-10	4,96
40	81104	50	A-1	7,07
50	81105	30	A-1	8,55
63	81106	16	A-1	12,97
75	81173	10	A-1	21,03
90	81107	5	A-1	30,83
110	81108	5	A-2	61,52
125	81298	2	A-1	73,91
160	81183	1	A-1	134,64

Portabrida hembra.

Porta-abraçadeira fêmea.



Medida	N.º Agujeros	Ref.	U/ 	 n.º	€
20	4	81117	30	A-1	44,89
25	4	81118	20	A-1	47,64
32	4	81119	20	A-1	56,92
40	4	81120	15	A-1	67,87
50	4	81121	10	A-1	73,23
63	4	81122	10	A-1	88,94
75	8	81176	10	A-2	134,04
90	8	81123	10	A-2	136,38
110	8	81124	5	A-2	152,10
125	8	81299	2	A-11	161,97
160	8	81187	1	A-11	242,56



Brida loca poliéster, fibra de vidrio.

Abraçadeira louca poliéster, fibra de vidro.

ø16 a  
ø63 mm





ø75 a  
ø110 mm

Medida	DN.	PN.	Ref.	U/ 	 n.º	€
16	10	16	81201	1	100X150X70	56,57
20	15	16	81202	1	100X150X70	59,07
25	20	16	81203	1	100X150X70	65,93
32	25	16	81204	1	135X170X95	74,92
40	32	16	81205	1	135X170X95	102,38
50	40	16	81206	1	175X215X130	119,15
63	50	16	81207	1	175X215X130	162,25
75	65	16	81261	1	4738	581,91
90	80	16	81262	1	240X280X235	607,77
110	100	16	81263	1	290X260X330	791,00

Válvulas de esfera encolar.

Válvulas de esfera colar.





Medida	Ref.	U/ 	 n.º	€
32	81436	1	A-10	168,34
40	81437	1	-	204,75
50	81438	1	-	227,50
63	81439	1	-	284,35

Compensador de dilatación.

Compensador de dilatação.





Medida	Ref.	U/ 	 n.º	€
25 x 1/2"	81410	25	-	11,08
32 x 3/4"	81411	25	-	11,86

Inserto roscado.

Inserção rosçada.





Medida	Ref.	U/ 	 n.º	€
16	81404	50	-	3,34
20	81405	50	-	4,25
25	81406	50	-	5,31
32	81407	25	-	7,74
40	81408	25	-	10,94
50	81409	25	-	17,39

Espiga para manguera.

Adaptador para mangueira.







Medida	Ref.	U/ 	 n.º	€
20	81109	30	A-10	8,67
25	81110	20	4114	11,10
32	81111	20	4114	16,52
40	81112	15	A-10	24,89
50	81113	10	A-10	39,75
63	81114	10	A-10	53,58
75	81175	5	A-10	92,22
90	81115	5	A-10	93,25
110	81116	5	A-10	94,66
125	81301	5	A-10	118,51
160	81189	5	A-10	189,30

Junta plana vitón.

Junção plana vitón.





Medida	Ref.	U/ 	 n.º	€
50	81190	10	A-10	4,28
63	81191	10	A-10	5,43
75	81192	5	A-10	9,59
90	81193	5	A-10	9,59
110	81194	5	A-10	10,38
125	81300	5	A-10	15,44
160	81195	5	A-10	19,62

Junta plana EPDM.

Junção plana EPDM.





Medida	Ref.	U/ 	 n.º	€
16-½"	81264	50	A-10	15,68
20-½"	81265	50	A-1	15,99
25-¾"	81266	25	A-10	20,71

Codo mixto 90° rosca hembra con inserto de latón.

Cotovelo misto 90° rosca fêmea com inserção de latão.





Medida	Ref.	U/ 	 n.º	€
16-½"	81267	50	A-1	17,39
20-½"	81268	25	A-10	17,60
25-¾"	81269	20	A-1	21,92

Codo grifo con inserto de latón.

Cotovelo torneira com inserção de latão



Medida	Ref.	U/ 	 n.º	€
20	81283	1	4113	51,54
25	81284	1	4113	61,15
32	81285	1	4112	70,16
40	81286	1	4109	79,17

Válvula anti-retorno CPVC / Válvula anti-retorno CPVC.





Medida	Ref.	U/ 	 n.º	€
50	81287	1	4115	114,46
63	81288	1	4114	117,46

Válvula anti-retorno entre bridas CPVC.  
(No incluye bridas y portabridas).

Válvula anti-retorno entre abraçadeiras CPVC  
(Não inclui abraçadeiras e porta-abraçadeiras)





Medida	Ref.	U/ 	 n.º	€
20/25x½"	<b>81395</b>	10	-	<b>23,94</b>
25/32x¾"	<b>81396</b>	10	-	<b>34,70</b>
32/40x1"	<b>81397</b>	10	-	<b>39,28</b>

Terminal rosca macho CPVC-Acero Inox. AISI316.

Terminal rosca macho CPVC-aço inox. AISI316.





Medida	Ref.	U/ 	 n.º	€
20/25x½"	<b>81398</b>	10	-	<b>21,55</b>
25/32x¾"	<b>81399</b>	10	-	<b>31,24</b>
32/40x1"	<b>81400</b>	10	-	<b>41,69</b>

Terminal rosca hembra CPVC-Acero Inox. AISI316.

Terminal rosca fêmea CPVC-aço inox. AISI316.





Medida	Ref.	U/ 	 n.º	€
16/20-½"	<b>81273</b>	50	A-10	<b>14,85</b>
20/25-½"	<b>81274</b>	50	A-1	<b>14,85</b>
20/25-¾"	<b>81275</b>	50	A-1	<b>20,15</b>
25/32-¾"	<b>81276</b>	35	A-1	<b>20,15</b>
25/32-1"	<b>81277</b>	35	A-1	<b>28,88</b>
32/40-1"	<b>81278</b>	25	A-1	<b>28,88</b>
40/50-1 ¼"	<b>81307</b>	4	A-10	<b>35,62</b>
50/63-1 ½"	<b>81308</b>	4	A-10	<b>47,16</b>
63/75-2"	<b>81309</b>	2	A-10	<b>62,44</b>
75/90-2 ½"	<b>81310</b>	1	A-10	<b>94,88</b>
90/110-3"	<b>81311</b>	1	A-1	<b>114,40</b>

Terminal rosca macho CPVC-latón. (Encolar H/M).

Terminal rosca macho CPVC-latão. (Colar F/M).





Medida	Ref.	U/ 	 n.º	€
20/25-½"	<b>81270</b>	50	A-1	<b>14,44</b>
25/32-¾"	<b>81271</b>	35	A-10	<b>17,93</b>
32/40-1"	<b>81272</b>	25	A-1	<b>19,35</b>
40/50-1 ¼"	<b>81302</b>	4	A-10	<b>34,51</b>
50/63-1 ½"	<b>81303</b>	4	A-10	<b>45,71</b>
63/75-2"	<b>81304</b>	2	A-10	<b>60,27</b>
75/90-2 ½"	<b>81305</b>	1	A-10	<b>80,78</b>
90/110-3"	<b>81306</b>	1	A-10	<b>93,65</b>

Terminal rosca hembra CPVC-latón. (Encolar H/M).

Terminal rosca fêmea CPVC-latão. (Colar F/M).

ADHESIVOS PARA CPVC / ADESIVOS PARA CPVC



Capacidad en ml. Capacidade em ml.	Ref.	U/ 	 n.º	€
250	<b>83004</b>	15	A-2	<b>32,00</b>
1000	<b>83005</b>	5	A-2	<b>67,71</b>

Adesivo JIMTEN HTA-CPVC.

Adesivo JIMTEN HTA - CPVC.



Capacidad en ml. Capacidade em ml.	Ref.	U/ 	 n.º	€
1000	<b>83007</b>	24	-	<b>18,62</b>

Limpiador desengrasante.

Limpiador desengordurante.

Familia 11, Varios. / Família 11, Vários

# Tratamiento de agua

Pre-tratamiento de aguas

Bombeo de aguas

Tratamiento primario de aguas

Tratamiento secundario de aguas

Reutilización de aguas

Almacenamiento de aguas

# Tratamiento de agua

EDIFICACIÓN





<b>Soluciones para ...</b>		<b>Sistema</b>	<b>pag.</b>	
Tratar las aguas de cocina	<b>PRE-TRATAMIENTO</b>	<b>Separador de grasas</b>	258	
Tratar las aguas de una estación de servicio		<b>Separador de hidrocarburos</b>	262	
Tratar las aguas de un taller mecánico			<b>Ecowash</b>	265
Tratar las aguas del lavado de vehículos o lavandería				266
Bombear el agua	<b>BOMBEO</b>	<b>Estación de bombeo</b>	266	
Edificio sin acceso al alcantarillado	<b>TRATAMIENTO PRIMARIO</b>	<b>Imhoff</b>	268	
		<b>Fosa Séptica con filtro</b>	269	
	<b>TRATAMIENTO SECUNDARIO</b>	<b>Filtro percolador (biológico)</b>	270	
		<b>Oxidación Total</b>	271	
Reutilizar las aguas depuradas para riego	<b>REUTILIZACIÓN</b>	<b>IKBASIC</b>	277	
Reutilizar las aguas pluviales para riego		<b>Fitodepuración</b>	278	
Reutilizar las aguas pluviales para riego y WC		<b>IRRIGA</b>	280	
		<b>RIUSA</b>		
Almacenar las aguas dentro del edificio	<b>ALMACENAMIENTO</b>	<b>Depósitos de superficie</b>	284	
Almacenar las aguas bajo tierra, con terreno rocoso y profundidad limitada		<b>Depósito extraplano FLAT</b>	288	
Almacenar las aguas bajo tierra		<b>Depósitos para instalación enterrada</b>	289	



### Separadores de grasa

#### FUNCIONAMIENTO



Imagen GPM25

1	2	3	4
<p>Dispositivo Control de Caudal: Retiene parte del contenido en grasa del flujo e introduce aire en el flujo para disminuir la temperatura y provocar la formación de grumos</p>	<p>El deflector de entrada reduce la velocidad del flujo</p>	<p>El flujo golpea la rampa integral y dirige el aire y la grasa hacia arriba. El aire ayuda a la flotación de grasa</p>	<p>La rampa crea un efecto de flujo laminar, dirigiendo las partículas de alimentos hacia la salida</p>

La gama de separadores de grasa Endura® ha sido desarrollada basada en los resultados de la investigación y el ensayo en el terreno durante 3 años. El resultado es una gama de producto diseñado para la eficiencia en la separación de las grasas del agua y adaptado a las múltiples situaciones que se pueden dar en las instalaciones.

Los separadores de grasa Endura® están fabricados con PP, resistiendo temperaturas de trabajo de hasta 104 °C. Están especialmente diseñados para interceptar y retener aceites y grasas mezcladas con el agua e impedir que vayan a las redes generales de alcantarillado.

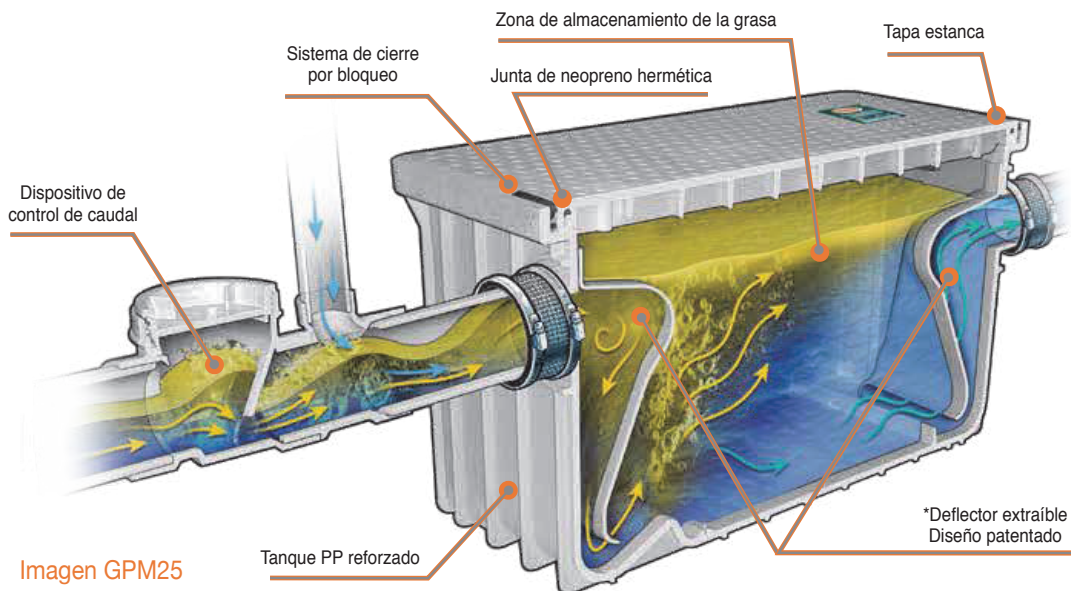
#### ÁREAS DE APLICACIÓN

Diseñado para la instalación en el interior de los edificios de:

- Comedores industriales.
- Cocinas de restaurantes.
- Mercados.
- Lavanderías.
- Cualquier industria donde se generen grasas.

*De acuerdo al Documento Básico HS5 del CTE en su punto 3.3.1.5. En el sub-apartado e) el separador de grasas debe disponerse cuando se prevea que las aguas residuales del edificio puedan transportar una cantidad excesiva de grasa, (en locales tales como restaurantes, garajes, etc.),*



### GPM15, Interceptor de grasa



Medidas: 38,8 x 44,4 x 41,4 cm.

Ref.	L/s	Eficiencia promedio	Capacidad de grasa real (kg)	Temperatura de trabajo (°C)
<b>333915A02CR</b>	0,94	92,0%	18,58	104

Capacidad de carga de la superficie (kg)	Peso de la unidad (kg)	Capacidad líquida (L)	€
200	6,26	49,06	<b>602,55</b>

### GPM25, Interceptor de grasa



Medidas: 60,0 x 44,4 x 41,4 cm.

Ref.	L/s	Eficiencia promedio	Capacidad de grasa real (kg)	Temperatura de trabajo (°C)
<b>333925A02R</b>	1,6	92,50%	33,6	104

Capacidad de carga de la superficie (kg)	Peso de la unidad (kg)	Capacidad líquida (L)	€
200	10,4	81,8	<b>800,11</b>

### GPM50, Interceptor de grasa



Medidas: 78,7 x 59,7 x 59,7 cm.

Ref.	L/s	Eficiencia promedio	Capacidad de grasa real (kg)	Temperatura de trabajo (°C)
<b>333950A03R</b>	3,2	93,90%	55,3	104

Capacidad de carga de la superficie (kg)	Peso de la unidad (kg)	Capacidad líquida (L)	€
200	27,2	197	<b>1.481,28</b>

### GPM25 LO-PRO, Interceptor de grasa

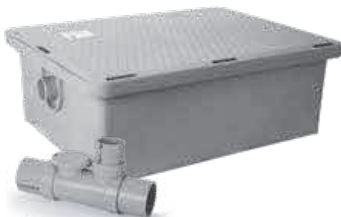

Medidas: 78,7 x 59,7 x 27,9 cm.

Ref.	L/s	Eficiencia promedio	Capacidad de grasa real (kg)	Temperatura de trabajo (°C)
<b>333925A02LOR</b>	1,6	97,10%	24,22	104

Capacidad de carga de la superficie (kg)	Peso de la unidad (kg)	Capacidad líquida (L)	€
200	10,85	71,54	<b>1096,77</b>



**GSI, separador de grasas**  de acuerdo a EN 1825

Modelo	Ref.	NS (l/s)	Usuarios	Cubiertos diarios	Volumen útil (l)*	L	H (cm)	H <sub>E</sub> (cm)	H <sub>U</sub> (cm)	Ø <sub>E</sub> y Ø <sub>U</sub> (mm)	a (cm)	b (cm)	€
GSI-1	33100513**	0,2	5	-	100	60 x 68	62	43	40	Ø110	10	20	215,58
GSI-2	33100514**	0,4	10	-	200	60 x 68	82	63	60	Ø110	10	20	283,24
GSI-3	33100515**	0,6	15	-	300	60 x 68	100	84	81	Ø110	10	20	347,63
GSI-4	33105111	1	20	-	400	80	80	63	60	Ø110	10	20	434,52
GSI-6	33105112	1	25	-	600	80	120	103	100	Ø110	10	20	514,99
GSI-12	33105113	3	35	150	1.200	120	120	102	97	Ø110	10	20	768,67
	IS05114	4	50	200	1.549	120	160	142	135	Ø125	10	30	1.233,93
	IS05115	5	80	300	1.884	120	200	180	173	Ø140	10	30	1.378,60
	IS05116	6	100	400	2.560	160	160	138	132	Ø140	10	40	2.144,49
	IS05117	7	150	600	3.273	160	200	176	169	Ø160	10	40	2.348,72
	IS05118	8	180	800	4.035	160	240	215	208	Ø160	10	40	2.927,39
	IS00416	10	200	1.000	6.096	215	220	173	166	Ø200	10	60	3.161,13
	IS00417	12	250	1.100	7.693	215	275	221	214	Ø200	10	60	3.828,30
	IS00418	14	300	1.400	8.350	215	310	250	243	Ø200	10	60	5.099,11

\* El volumen neto no corresponde con la capacidad del producto  
 \*\* No certificadas

**Kit de alarma de nivel de grasas**

Ref.	€
ISSEN14	1.050,00

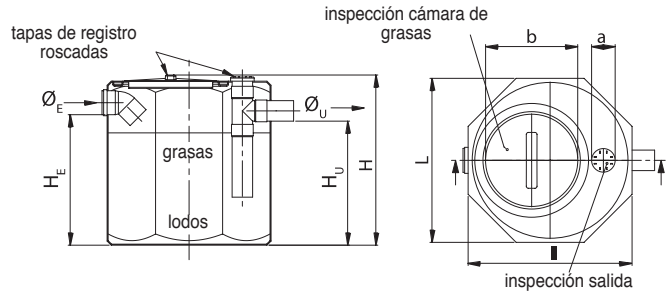

**Separadores de grasas**

Modelo	Ref.	Volumen (l)	Tamaño nominal	L (cm)	A (cm)	H (cm)	He (cm)	Hs (cm)	C (cm)	Ø E y S	Portes	€
GS3	33003120	1.100	3 L/s	120	120	188	135	133	60	Ø110		818,09
GS9	33003190	3.000	9 L/s	240	120	188	138,5	131	60	Ø110		2.090,65



el producto incluye boca de hombre

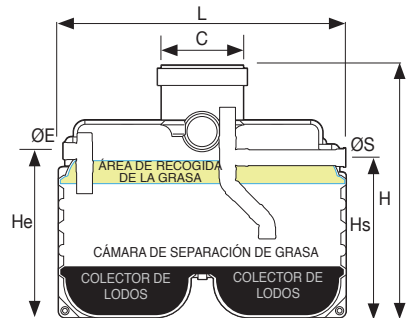

**SI, separador de sólidos**



Ref.	Eficiencia promedio	Capacidad de temperatura de funcionamiento (°C)
<b>333911A02R</b>	92,0%	104

Capacidad de carga de la superficie (kg)	Peso de la unidad (kg)	Capacidad líquida (L)	€
200	8	49,06	<b>729,40</b>

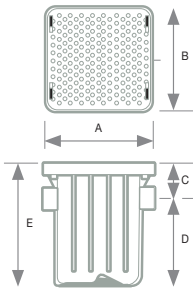

A	B	C	D	E
368	441	89	325	414

Cotas en mm.



El **PLASTER TRAP** está diseñado para separar por densidad los materiales más pesados del agua.

Es apto para una gran gama de aplicaciones donde por gravedad, el material fino puede ser separado del agua.

Esto incluye materiales tales como yeso, arcilla, arena, sedimentos y pequeños escombros en general (aplicaciones como clínicas dentales).

- Fabricado con PP
- Fácil acceso y mantenimiento
  - Tapa estanca (200 kilos)
- Posibilidad de instalación enterrada o sobre el pavimento
  - Máxima temperatura de trabajo 104 °C
  - Filtro de salida extraíble
  - Caudales de 0,63 y 1,26 L/s.

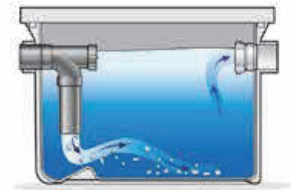

Ref.	Capacidad de carga de la superficie (Kg)	Peso de la unidad (Kg)	Capacidad líquida (L)	Unds/caja	€
<b>333910PA15R</b>	200	6,26	49,06	1	<b>650,47</b>
<b>333920PA15R</b>	200	10,4	81,8	1	<b>704,97</b>

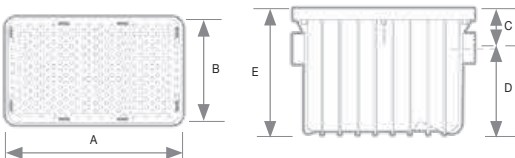

Ref.	A	B	C	D	E
<b>333910PA15R</b>	368	444	89	325	414
<b>333920PA15R</b>	600	151	89	325	414

Cotas en mm.

**OTTO, separador de aceite e hidrocarburo con filtro coalescente Clase I**  de acuerdo a EN 858

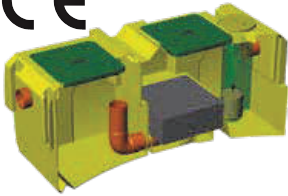

Modelo	Ref.	NS (L/s)	l (cm)	L (cm)	H (cm)	H <sub>E</sub> (cm)	H <sub>U</sub> (cm)	Ø <sub>E</sub> y Ø <sub>U</sub> (mm)	€
OTTO	IS00880	1,5	80	185	82,5	58	53	Ø125	1.909,99
	IS00881	3	80	210	82,5	58	53	Ø125	2.095,95
	IS00882	4,5	100	218	102,5	77	72	Ø160	2.600,24
	IS00883	6	100	233	102,5	77	72	Ø160	2.999,46

**Kit de alarma de nivel de hidrocarburos**

Ref.	€
ISSEN15	1.103,13

**Fabricado con 2 módulos de PE y constituido por:**

- Deflector de caudal.
- Zona de retención de arenas.
- Zona de coalescencia.
- Cámara de almacenamiento.
- Obturador automático.

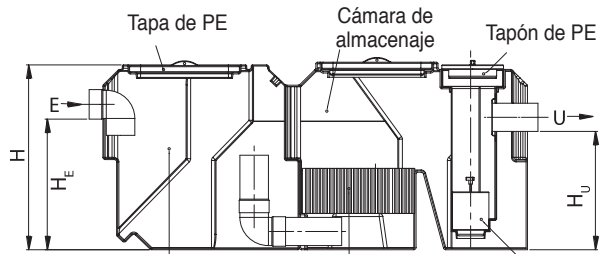
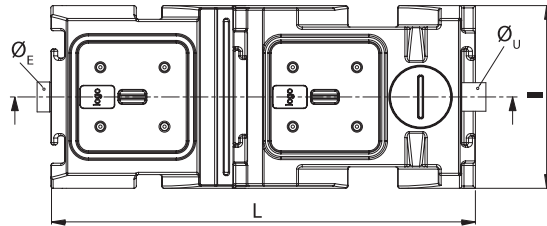

Desarenador Filtro coalescente Obturador automático

**HT PLUS, separador de hidrocarburos Clase I**  de acuerdo a EN 858



Ref.	NS (L/s)	Volumen útil (L)	D (cm)	H (cm)	Ø <sub>E</sub> y Ø <sub>U</sub> (mm)	€
IS00831	3	1.177	120	140	125	2.030,99
IS00832	6	1.865	120	195	160	3.024,43
IS00884	10	2.531	147	200	200	4.350,72
IS00885	15	3.325	147	245	200	4.917,79
IS00886	20	5.309	215	220	200	6.075,10
IS00887	25	7.027	215	270	250	7.876,21
IS00888	30	8.316	215	305	250	10.969,15

**Fabricado en un depósito de PE y constituido por:**

- Deflector de caudal.
- Zona de retención de arenas.
- Zona de coalescencia.
- Cámara de almacenamiento.
- OPCIONAL: Obturador automático

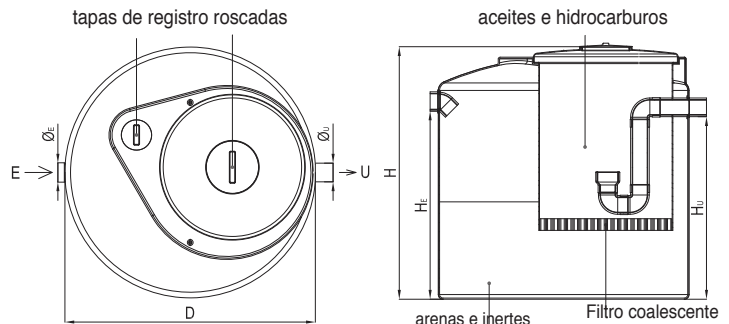

**HSI, separadores de hidrocarburos Clase II**

Modelo	Ref.	HE (L/s)	Superficie descubierta	Superficie cubierta	Volumen (l)	D (cm)	H (cm)	a (cm)	b (cm)	H <sub>E</sub> (cm)	H <sub>U</sub> (cm)	Ø <sub>E</sub> y Ø <sub>U</sub> (mm)	Portes	€
HSI	33100720	0,5	50	150	400	80	80	-	300	60	55	100		817,70
	33100721	1	100	300	600	80	120	-	300	100	95	100		882,40
	33100722	1,5	150	450	1.000	120	120	-	400	100	95	100		892,70
	33100723	2	200	600	1.500	120	150	-	400	128	123	125		1.451,55
	33100724	3	300	900	2.000	120	190	-	400	168	163	125		2.160,42
	33100725	4,5	450	1.350	3.000	160	185	200	400	147	142	125		3.156,06
	33100726	6	600	1.800	4.000	160	235	200	400	197	192	140		3.642,86
	33100727	10	1.000	3.000	5.000	190	215	200	400	177	172	140		4.245,16
	33100728	15	1.500	4.500	6.000	190	255	200	400	216	211	160	no incl.	4.914,92

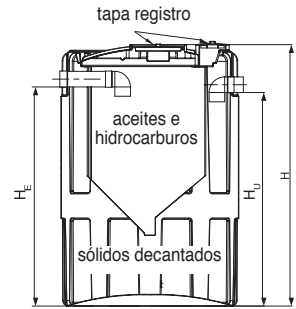
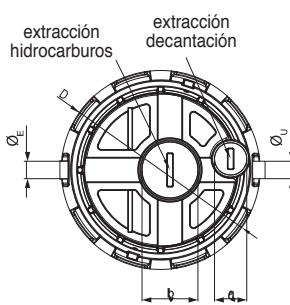

**Desarenador**

Modelo	Ref.	HE (L/s)	Superficie descubierta	Volumen (l)	D (cm)	H (cm)	H <sub>E</sub> (cm)	H <sub>U</sub> (cm)	Ø <sub>E</sub> y Ø <sub>U</sub> (mm)	€
SS	33100450	1	100	400	80	80	62	58	100	566,21
	33100451	2	200	600	80	120	102	97	100	632,39
	33100452	4	400	1.000	110	120	95	92	100	669,16
	33100453	6	600	1.500	120	140	115	110	125	930,93
	33100454	8	800	2.000	120	195	170	165	140	1.336,84
	33100455	10	1.000	3.000	147	200	170	165	140	1.882,46
	33100456	15	1.500	4.000	147	245	215	210	160	2.478,09
	33100457	20	2.000	6.000	215	220	169	164	160	3.759,06

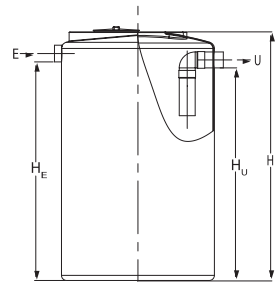
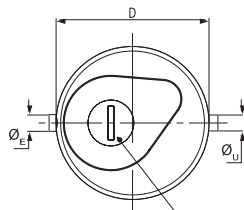

tapa registro

**RAIN, tratamiento aguas pluviales**

Modelo	Ref.	Superficie (m <sup>2</sup> )	Arqueta de repartición (L)	Depósito de acumulación (L)	Sep. hidrocarburos (L)	Filtro Oleoabsorbente (L)	Portes	€
RAIN	33100901	500	500	3.000	1.000	250	no incl.	6.188,04
	33100902	1.000	500	4.000	1.500	250	no incl.	7.752,72
	33100903	1.500	500	12.500	2.000	250	no incl.	11.453,70
	33100904	2.000	500	12.500	3.000	500	no incl.	12.225,94

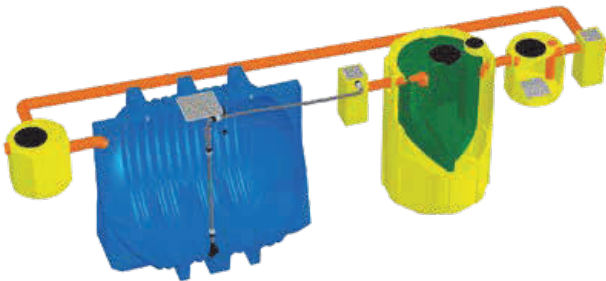

**Sistema de tratamiento de las primeras aguas de lluvia fabricado con PE.**

**Compuesto por:**

- Arqueta de repartición con salida a by-pass.
- Compartimento de acumulación de primeras aguas con bomba sumergible temporizada.
- Separador de hidrocarburos.
- Arqueta con filtro oleoabsorbente.

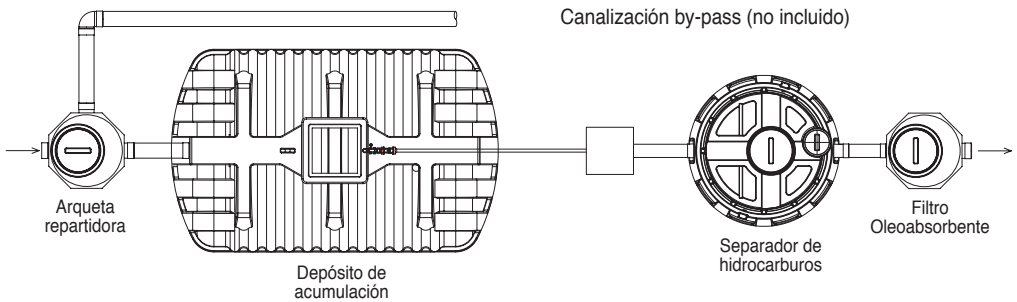
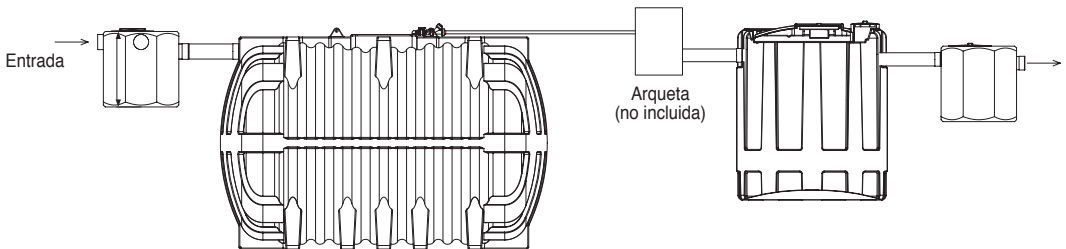

Incluye bomba sumergible con temporizador  
Opcional: separador de hidrocarburos con coalescencia Clase I y sistema de control remoto

**ECOWASH**

Sistema de bio-filtración con carbón activo para el tratamiento de aguas procedentes de lavado.

Modelo	Ref.	Caudal (m³/h)	D (cm)	H (cm)	Ø <sub>E</sub> y Ø <sub>U</sub> (mm)	€
ECOWASH1	IS00850	1,5	160	160	125	5.237,66
ECOWASH2	IS00851	3	160	200	140	6.021,62
ECOWASH3	IS00852	6	160	240	140	6.805,57

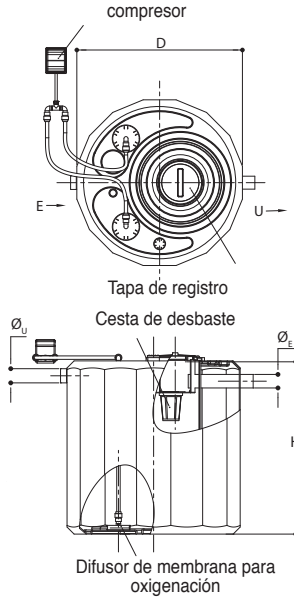

**ESPECIFICACIONES**

Eco Wash, Bio-Filter para aguas residuales provenientes del lavado de vehículos, está fabricado con un tanque de polietileno monobloque.

Mediante difusores de membrana, se suministra en toda la superficie de la masa filtrante constituida de carbono activo, la cantidad de oxígeno necesario para el crecimiento de la flora bacteriana para la degradación y eliminación de las sustancias biodegradables. Además, la fase posterior de la filtración y absorción en carbonos activos completa la fase de tratamiento de aguas residuales.

La planta está equipada de equipos electromecánicos y cuadros eléctricos de comando.

**RENDIMIENTO**

Eliminación de material flotante: > 90%.

**EJEMPLO DE UNA INSTALACIÓN**

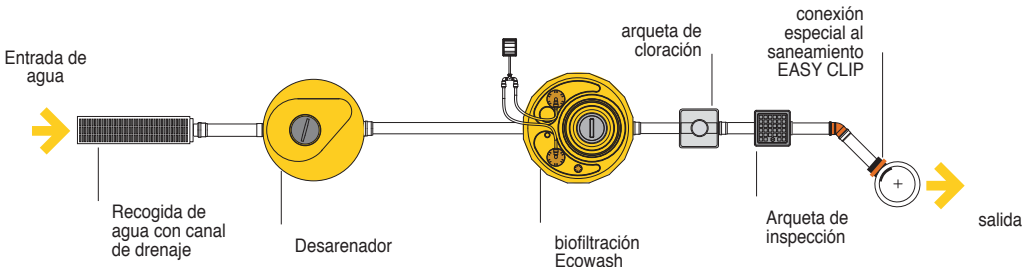
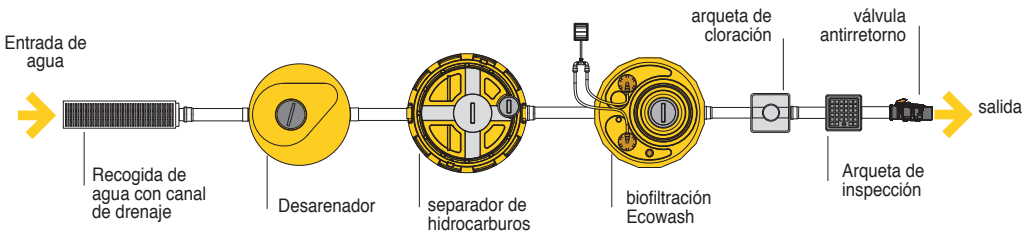



### PF, estaciones de bombeo

Las estaciones de bombeo se utilizan para el transporte de aguas que quedan a cotas más bajas que el punto final del vertido. También se pueden utilizar para ajustar las velocidades de flujo en entrada a las plantas de tratamiento de aguas residuales, lo que garantiza una afluencia constante siempre que sea necesario.

Las versiones de producto se han diseñado en función del tipo de agua a transportar, que pueden ser limpias, residuales filtradas (provenientes de tratamiento de aguas, ...) o residuales crudas.

Su funcionamiento se regula por el sensor de interruptores paneles de nivel y/o de control eléctrico, dependiendo de los modelos.

Tipo 250-500

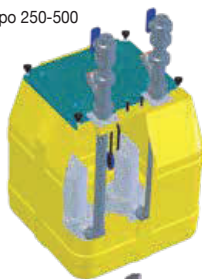

Depósito de PE

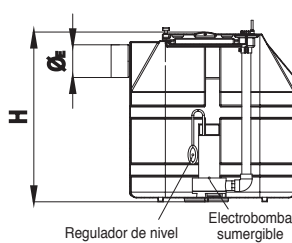
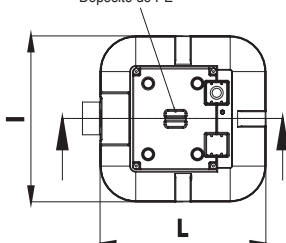

Tipo 1000

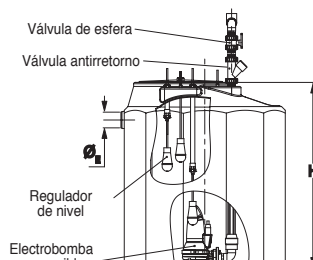
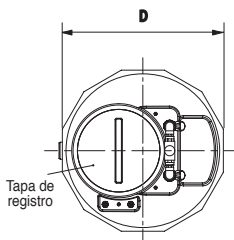

Ref.	Modelo	Tipo	Volumen (l)	I x L o D (cm)	H (cm)	ØE (mm)	Salida (**)	H Altura máxima de elevación (m)	Q Caudal (m³/h)	Potencia de la bomba (kW)	Tensión (V)	€
<b>Aguas limpias</b>												
33104300	PFW	250 A1	250	66 x 66	75	110	1 ½	0 - 7	0 - 10	0,38	220	1.101,35
33104301	PFW	250 A2	250	66 x 66	75	110	1 ½	0 - 7	0 - 20	0,38	220	1.698,93
33104302	PFW	500 A1	500	86 x 66	85	110	1 ½	0 - 7	0 - 10	0,38	220	1.199,50
33104303	PFW	500 A2	500	86 x 66	85	110	1 ½	0 - 7	0 - 20	0,38	220	1.798,53
33104304	PFW	1000 A1	1.000	120	140	110	1 ½	0 - 7	0 - 10	0,38	220	3.696,65
33104305	PFW	1000 A2	1.000	120	140	110	1 ½	0 - 7	0 - 20	0,38	220	5.505,29
<b>Aguas residuales filtradas</b>												
33104310	PFG	250 A1	250	66 x 66	75	110	1 ½	2 - 9	0 - 14	0,55	220	1.237,04
33104311	PFG	250 A2	250	66 x 66	75	110	1 ½	2 - 9	0 - 28	0,55	220	1.978,95
33104312	PFG	500 A1	500	86 x 66	85	110	1 ½	2 - 9	0 - 14	0,55	220	1.327,97
33104313	PFG	500 A2	500	86 x 66	85	110	1 ½	2 - 9	0 - 28	0,55	220	2.071,34
33104112	PFG	1000 A1	1.000	120	140	110	1 ½	2 - 10,5	0 - 18	0,75	220	3.949,26
33104113	PFG	1000 A2	1.000	120	140	110	1 ½	2 - 10,5	0 - 36	0,75	220	6.010,49
<b>Aguas residuales crudas</b>												
33104320	PFB	250 A1	250	66 x 66	75	110	1 ½	2 - 20	0 - 7	1,4	220	3.022,56
33104321	PFB	250 A2	250	66 x 66	75	110	1 ½	2 - 20	0 - 14	1,4	220	5.539,93
33104322	PFB	500 A1	500	86 x 66	85	110	1 ½	2 - 20	0 - 7	1,4	220	3.109,16
33104323	PFB	500 A2	500	86 x 66	85	110	1 ½	2 - 20	0 - 14	1,4	220	5.632,31
33104221	PFB	1000 A1	1.000	120	140	110	1 ½	2 - 20	0 - 7	1,4	220	6.931,41
33104222	PFB	1000 A2	1.000	120	140	110	1 ½	2 - 20	0 - 14	1,4	220	11.768,38

Tipo A1: indica que la estación está dotada de 1 bomba

Tipo A2: indica que la estación está dotada de 2 bombas

Sólo en el modelo Tipo 1000 va incluido la válvula de esfera, de retención y el cuadro eléctrico

\*los usuarios han sido calculados considerando un desnivel aprox. de 2 a 3 m. Consultar para datos reales.

Ref.	Accesorios	€
33100940	Alarma Visual / Acústica	432,12
33100941	Grupo Válv Esfera y V. Antirretorno	354,96
33100942	Cuadro Maniobra 1 Bomba	810,24
33100943	Cuadro Maniobra 2 Bombas	972,27



## PRACTICA PUBLIC, Estación de bombeo

Estación de elevación en depósitos de PEAD monoblock.

Modelo	Ref.	Volumen (L)	Salida	Altura elevación (m)	Caudal (m <sup>3</sup> /h)	D (cm)	H (cm)	Ø <sub>E</sub> (mm)	Potencia (Kw)	Tensión (v)	€
PF3000 B2*	IS04600	3.000	2	2 - 15	0 - 42	160	200	200	1,1	380	9.119,21
PF3000 E2**	IS04601	3.000	2	9 - 24	0 - 36	160	200	200	1,1	380	9.119,21
PF3000 R2***	IS04602	3.000	1½	4 - 21	0 - 12,5	160	200	200	2,3	380	13.678,81
4000 B2*	IS04603	4.000	2	3 - 18	0 - 48	160	240	200	1,5	380	9.560,46
4000 E2**	IS04604	4.000	2	2 - 13	0 - 42	160	240	200	1,5	380	9.560,46
4000 R2***	IS04605	4.000	1½	4 - 21	0 - 12,5	160	240	200	2,3	380	14.561,32
5000 B2*	IS04606	5.000	2	5 - 20	0 - 54	160	280	200	2,2	380	12.060,89
5000 E2**	IS04607	5.000	2	3 - 17	0 - 48	160	280	200	2,2	380	12.060,89
5000 R2***	IS04608	5.000	1½	4 - 21	0 - 12,5	160	280	200	2,3	380	17.355,91

\*B: bomba con impulsor monocanal, \*\*E: bomba con impulsor "Vortex", \*\*\*R: bomba roto-trituradora

### ÁPLICACIÓN

- Elevación de aguas blancas y negras de uso civil e industrial

### USO

- Caudal hasta 50 m<sup>3</sup>/h
- Altura de elevación hasta 24 m

### SUMINISTRADO CON

- Sonda de nivel, válvula de esfera antirretorno, cuadro eléctrico, pie de acoplamiento con tubo guía.

### OPCIONAL

- Alarma visual/acústica, telecontrol

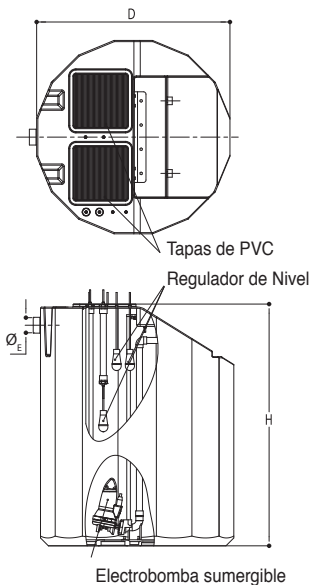



### BIO HT, biológica Imhoff

#### SISTEMA DE TRATAMIENTO PRIMARIO PARA LAS AGUAS RESIDUALES DOMÉSTICAS.

En un sistema de decantación Imhoff se distinguen claramente 2 compartimentos:

- Zona de sedimentación.
- Zona de digestión.

Los sólidos en suspensión sedimentables quedan retenidos en el compartimento de sedimentación y se decantan a la zona de digestión en el fondo del depósito. La geometría especial de la zona de sedimentación facilita una rápida decantación. Ya en el fondo la materia orgánica en un ambiente anaerobio son digeridas en el proceso llamado fermentación metánica, estabilizando los fangos primarios.

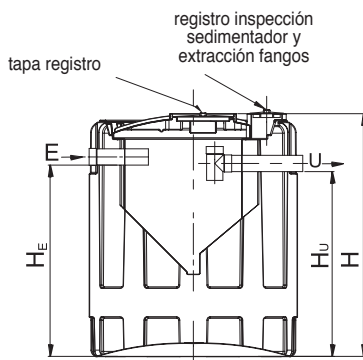
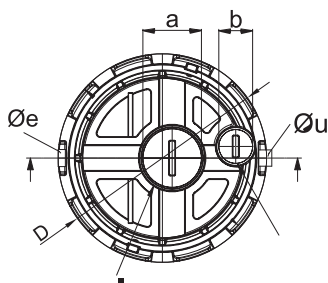

Modelo	Ref.	HE	Volumen (l)	D (cm)	H (cm)	a (cm)	b (cm)	V sed (m <sup>3</sup> )	V dig (m <sup>3</sup> )	H <sub>E</sub> (cm)	H <sub>U</sub> (cm)	Ø <sub>E</sub> y Ø <sub>U</sub> (mm)	Portes	€
BIO HT	33100103	6	1.100	120	120	40	-	0,24	0,86	100	95	Ø110		641,48
	33100104	10	1.500	120	150	40	-	0,4	1,1	125	120	Ø125		1.035,37
	33100105	15	2.100	120	190	40	-	0,6	1,5	165	160	Ø125		1.418,00
	33100170	20	3.000	160	185	40	20	0,8	2,0	147	142	Ø125		2.127,02
	33100171	30	4.200	160	235	40	20	1,2	3,0	197	192	Ø160		2.657,24
	33100172	40	5.600	190	215	40	20	1,6	4,0	177	172	Ø160	no incl.	4.269,70
	33100173	50	7.000	190	255	40	20	2,0	5,0	217	212	Ø160	no incl.	5.052,04
	IS174HT	65	7.598	220	260	40	20	2,6	6,5	211	208	Ø160	no incl.	5.938,25
	IS175HT	75	8.738	220	285	40	20	3,0	7,5	236	233	Ø160	no incl.	7.157,24
	IS176HT	80	9.498	220	310	40	20	3,4	8,5	261	258	Ø160	no incl.	8.415,05

### EJEMPLO DE INSTALACIÓN

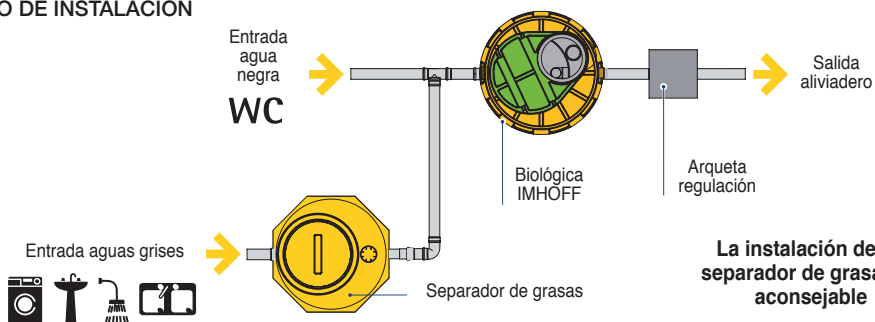

**FST, fosas sépticas con filtro**

Modelo	Ref.	Volumen (l)	L (cm)	A (cm)	h (cm)	he (cm)	Hs (cm)	Bocas de hombre	Ø Conexiones	€
ST1200*	33005206	1.150	120	120	188	135	133	1 Ø60	Ø110	822,41
FST2000	33005202	2.000	240	120	188	135	131	2 Ø60	Ø110	1.558,26
FST3000	33005203	3.000	240	120	188	135	131	1 Ø60	Ø110	2.181,37

\* Sin filtro

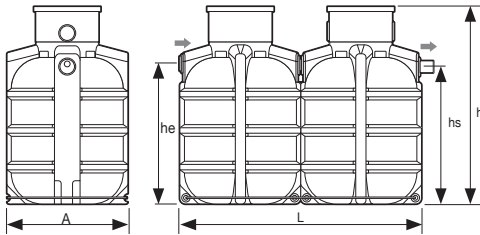

- SISTEMA COMPUESTO DE
  - PE (Poliétileno) según la norma EN 12566-1

---

- TAPA
  - PE clase A-15

---

- TANQUES
  - Boca de hombre integrada en el tanque adaptarse al nivel del terreno.



**FSR, fosas sépticas con filtro**

Modelo	Ref.	Volumen (l)	L (cm)	D (cm)	H (cm)	He (cm)	Hs (cm)	C (cm)	Ø Conexiones	€
FSR2000	33005402	2.000	-	140	196	165	155	50	Ø125	1.095,06
FSR3000	33005403	3.000	-	168	205	175	165	50	Ø125	1.694,78
FSR4000	33005404	4.000	-	186	227	197	187	50	Ø125	2.217,00
FSR5000	33005405	5.000	250	200	218	188	182	50	Ø160	3.976,77

De 2.000 a 4.000 L.

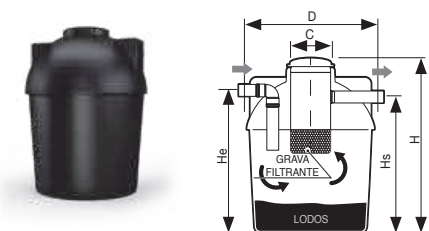

De 5.000 a 10.000 L.

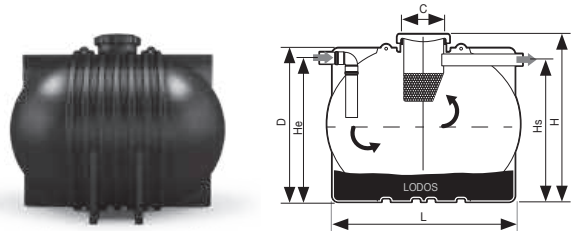

el producto incluye boca de hombre Ø50 cm con tapa roscada



## Tratamiento secundario de aguas

### Filtros percoladores biológicos

#### ANAPACKGE, filtro percolador anaerobio

Filtro percolador anaerobio prefabricado en tanque monoblock de PE para el tratamiento de las aguas residuales domésticas. El sistema completo se compone de Separador de grasas + Biológica Imhoff + Filtro percolador anaeróbico.

Modelo	Ref.	HE	Volumen (l)	D (cm)	H (cm)	H <sub>E</sub> (cm)	H <sub>U</sub> (cm)	Ø <sub>E</sub> y Ø <sub>U</sub> (mm)	€
ANAPACKGE	33107001	5	500	80	120	102	97	Ø110	735,34
	33107002	10	1.000	110	122	95	92	Ø110	1.082,95
	33107003	15	1.500	120	140	115	110	Ø125	1.530,84
	33107004	20	2.000	120	195	170	165	Ø160	1.905,20
	33107005	30	3.000	147	200	170	165	Ø160	2.543,35
	33107006	50	4.000	147	245	215	210	Ø160	3.367,55



Soportes de PP con elevada superficie para facilitar la formación de colonias de flora bacteriana que efectuarán la depuración del agua

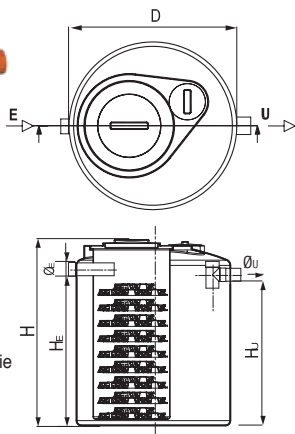

#### SISTEMA COMPLETO CON FILTRO PERCOLADOR ANAERÓBICO

HE	Vol. ANAPACKGE	Vol. IMHOFF	Vol. SEP. GRASAS
5	500	1.000	400
10	1.500	1.500	1.200
15	1.500	2.000	1.200
25	2.000	4.000	1.200
35	3.000	5.000	2.000
50	4.000	6.000	3.000

Rendimiento del Sistema:

90% en SS

75% DBO<sub>5</sub>

70% eliminación de sustancias sedimentables

#### PACKAGE, filtro percolador aerobio

Modelo	Ref.	HE	Volumen (l)	D (cm)	H (cm)	H <sub>E</sub> (cm)	Ø <sub>E</sub> y Ø <sub>U</sub> (mm)	€
PACKAGE	33117001	5	500	80	120	102	Ø110	895,65
	33117002	10	1.000	110	122	95	Ø110	1.582,45
	33117003	15	1.500	120	140	115	Ø125	2.132,48
	33117004	20	2.000	120	195	170	Ø160	2.423,68
	33117005	30	3.000	147	200	170	Ø160	2.573,66
	33117006	40	4.000	147	245	215	Ø160	3.407,96

Boca de registro Registro salida



Soportes de PP con elevada superficie para facilitar la formación de colonias de flora bacteriana que efectuarán la depuración del agua

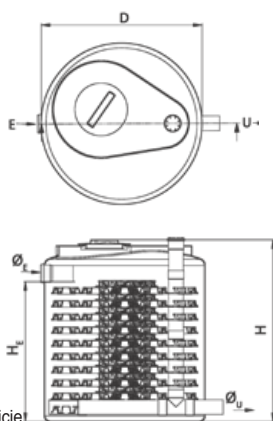

#### SISTEMA COMPLETO CON FILTRO PERCOLADOR AERÓBICO

HE	Vol. ANAPACKGE	Vol. IMHOFF	Vol. SEP. GRASAS
5	500	1.000	400
10	1.500	1.500	1.200
15	1.500	2.000	1.200
25	2.000	4.000	1.200
35	3.000	5.000	2.000
40	4.000	6.000	3.000

Rendimiento del Sistema:

90% en SS

75% DBO<sub>5</sub>

70% eliminación de sustancias sedimentables

Reactor fangos activos

Modelo	Ref.	HE	D (cm)	H (cm)	H <sub>E</sub> (cm)	H <sub>U</sub> (cm)	V <sub>ox</sub> (m³)	V <sub>sed</sub> (m³)	Ø <sub>E</sub> y Ø <sub>U</sub> (mm)	Potencia (W)	Portes	€
SUPERPLUS	S.1 33109220	5	120	142	105	100	0,73	0,17	110	30		2.513,03
	S.2 33109221	10	120	162	125	120	1,14	0,25	110	40		3.949,04
	S.3 33109222	15	120	202	165	160	1,44	0,5	125	40		4.902,25
	S.4 33109223	20	160	187	140	135	2,47	0,5	160	55		7.098,47
	S.5 33109224	25	160	222	175	170	3,47	0,6	160	85		8.720,78
COMPACT	33108015	32	215	220	173	168	4,7	1,3	160	200	no incl.	8.834,94
	33108016	45	215	270	217	212	6,7	1,7	160	700	no incl.	10.343,76
	33108017	60	215	305	251	246	8,3	1,7	160	1.100	no incl.	14.277,82

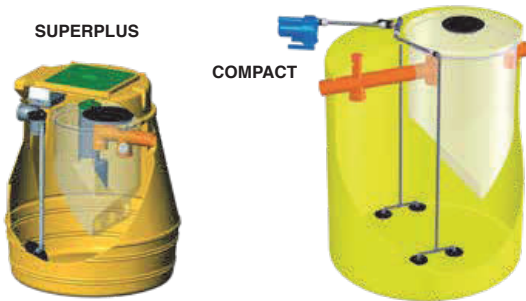

- SISTEMA COMPUESTO DE
- Reactor biológico
  - Bomba soplante de membrana
  - Temporizador
  - Dosis de activación
  - Pastilla de cloro

Planta de fangos activos fabricada con un tanque monoblock de polietileno adecuado para el tratamiento de las aguas residuales domésticas de la vivienda. Se compone de una fase de oxidación de la materia orgánica; de una fase de sedimentación en un área especial de calma; de una etapa de digestión de los fangos producidos y una fase de cloración mediante pastillas de cloro.

Principio de funcionamiento:

OXIDACIÓN

El cultivo biológico en suspensión en un medio aerobio asegura la degradación de la materia orgánica. Esta operación se realiza en el compartimento de aireación. La oxigenación se realiza mediante un difusor de aire sumergido alimentado por una bomba de membrana.

SEDIMENTACIÓN

Después de la oxidación, el cultivo bacteriano en forma de fangos activos se separan del agua en el compartimento de sedimentación.

DIGESTIÓN

La digestión de los fangos se realiza en la parte inferior de reactor.

CLORACIÓN

A la salida del sistema el agua entra en contacto con el cloro situado en un alojamiento especial.

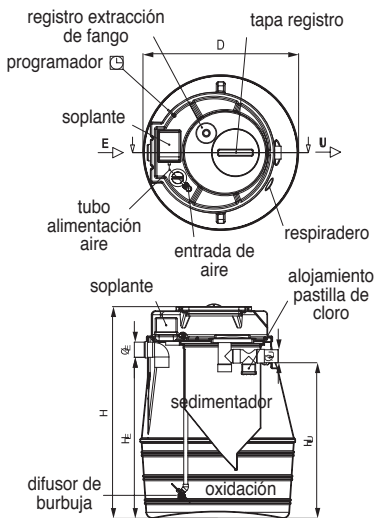

EJEMPLO DE INSTALACIÓN

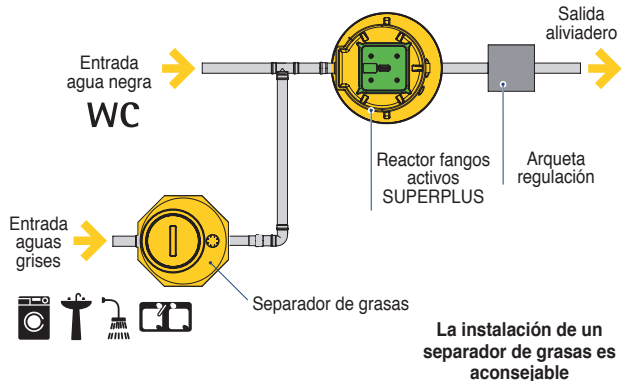

La instalación de un separador de grasas es aconsejable

## PS4\_STIM

Es un **equipo de depuración de Oxidación Total** de 2ª generación, que nace de la experiencia adquirida en más de 10.000 instalaciones alrededor de todo el Mundo.

Está certificada CE conforme la norma Europea, siendo una garantía de cumplimiento de los requerimientos de dicha Directiva.



**El marcado CE Implica:**

- Garantía de estanqueidad.
- Garantía de resistencia a la presión del terreno.
- Garantía de Rendimientos de Depuración, tras 37 semanas de ensayo.

**PS4 STIM™ se compone de 2 partes principales:**

- la Unidad de Control
- y el tanque “STIM”

## CU (Unidad de control)

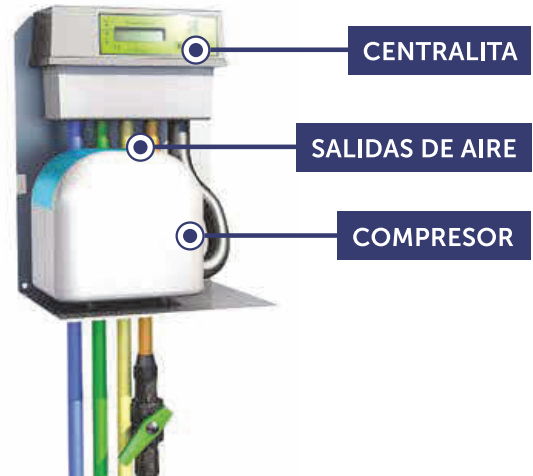

## Tanque STIM

El tanque STIM está fabricado con Polietileno de Alta densidad con protección a los rayos ultravioleta; diseñado para instalación enterrada, su geometría optimiza espacio y resistencia superando satisfactoriamente los ensayos Resistencia a la presión del Terreno (PIT test) y de Estanqueidad.

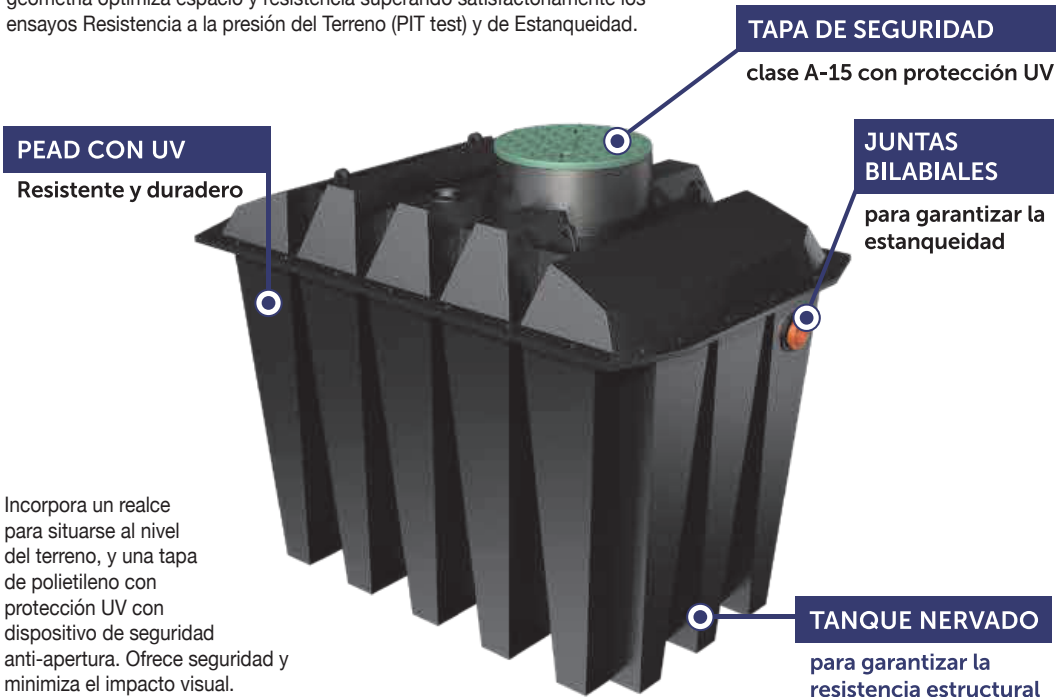



Modelo	Ref.	CAUDAL DIARIO (L/día)	L	A	h	Portes	€
PS4_STIM	33005070	600	2,37	1,54	1,97	incl.	3.168,61
PS6_STIM	33005071	900	3,17	1,54	1,97	incl.	4.034,30



CE EN 12566-3 Eficiencia		
DBO <sub>5</sub>	DQO	SS
95%	91%	95%

**Fiabilidad**

el sistema ha sido ensayado por laboratorio independiente (CERIB) en Rendimientos (37 semanas); Resistencia a la presión del terreno (PIT) y Estanqueidad.



**Certificado**

cumple con la Legislación; marcado CE de acuerdo a la norma Europea UNE-EN 12566-3.



**Experiencia**

en más de 10.000 instalaciones de minidepuradoras de Oxidación total.



**Adaptabilidad**

sistema con pre-tratamiento para adaptarse al ritmo de la vivienda.



**Ahorro en costes de mantenimiento**

el control del caudal, reduce el vaciado de fangos primarios a 1 vez cada 3 años.



**Ahorra en costes de instalación**

el tanque resiste la presión del terreno sin necesidad de aportes de materiales (PIT test).



**Seguridad**

incluye tapa de PEAD con protección UV y sistema de seguridad anti-apertura.



**Mínimo impacto visual**

sólo un tapa de registro para el control del sistema.



**Asesoramiento en la instalación**

eLa colaboración a pie de obra está garantizada por el Equipo de Prescripción



**Postventa**

atención personalizada para resolver cualquier incidencia.



EP480, PureStation Oxidación Total 4 HE

PureStation

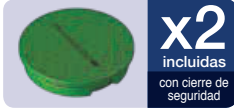

Capacidad	Ref.	Caudal Máximo	Portes	€
1-4 HE	<b>33005013</b>	480 litros/día	incl.	<b>2.353,34</b>

SISTEMA COMPUESTO DE	<ul style="list-style-type: none"> <li>• Pretratamiento con retención</li> <li>• Reactor biológico</li> <li>• Decantación</li> <li>• Recirculación de fangos</li> </ul>
UNIDAD DE CONTROL	<ul style="list-style-type: none"> <li>• Consumo eléctrico estimado: 0,8 kwh por día</li> <li>• Dimensiones (L x A x h): 250 x 280 x 380 mm.</li> <li>• Montada con consola</li> <li>• Compuesta de:                             <ul style="list-style-type: none"> <li>- Bomba soplante de membrana</li> <li>- Centralita de control con electroválvulas integradas</li> <li>- Enchufes rápidos</li> </ul> </li> </ul>
TANQUES	<ul style="list-style-type: none"> <li>• Volumen neto de agua: 2.300 litros</li> <li>• Tapas: <b>2 Clase A15 fabricadas en PEHD</b></li> <li>• Peso depuradora: 140 Kg.</li> <li>• Dimensiones (L x A x h): 2.400 x 1.200 x 1.880 mm.</li> <li>• Entrada y salida: Ø110 mm.</li> <li>• Bocas de hombre: 2, Ø600 mm.</li> </ul>

EP1200, PureStation Oxidación Total 12 HE

PureStation

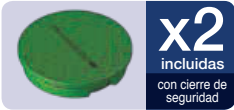

Capacidad	Ref.	Caudal Máximo	Portes	€
8-12 HE	<b>33005016</b>	1.200 litros/día	no incl.	<b>6.051,46</b>

SISTEMA COMPUESTO DE	<ul style="list-style-type: none"> <li>• Pretratamiento con retención</li> <li>• Reactor biológico</li> <li>• Decantación</li> <li>• Purga de fangos</li> <li>• Almacenador de fangos/clarificador</li> </ul>
UNIDAD DE CONTROL	<ul style="list-style-type: none"> <li>• Consumo eléctrico estimado: 1 Kwh por día</li> <li>• Dimensiones (L x A x h): 250 x 280 x 380 mm.</li> <li>• Montada con consola</li> <li>• Compuesta de:                             <ul style="list-style-type: none"> <li>- Bomba soplante de membrana</li> <li>- Centralita de control con electroválvulas integradas</li> <li>- Enchufes rápidos</li> </ul> </li> </ul>
TANQUES	<ul style="list-style-type: none"> <li>• Volumen neto de agua: ≈5.000 litros</li> <li>• Tapas: <b>2 Clase A15 fabricadas en PEHD</b></li> <li>• Peso depuradora: 400 kg.</li> <li>• Dimensiones (L x A x h): 2.400 x 2.400 x 1.880 mm.</li> <li>• Entrada y salida: Ø125 mm.</li> <li>• Bocas de hombre: 2 - Ø600 mm.</li> </ul>

EP1800, depuradora de oxidación total

PureStation



Capacidad	Ref.	Caudal Máximo	Portes	€
10-18 HE	<b>33005026</b>	1.800 litros/día	no incl.	<b>15.371,91</b>

SISTEMA COMPUESTO DE	<ul style="list-style-type: none"> <li>• Pretratamiento con retención</li> <li>• Reactor biológico</li> <li>• Decantación</li> <li>• Purga de fangos</li> <li>• Almacenador de fangos</li> <li>• Clarificador</li> </ul>
UNIDAD DE CONTROL	<ul style="list-style-type: none"> <li>• Consumo eléctrico estimado: 2,1 Kwh por día</li> <li>• Dimensiones (L x A x h): 536 x 300 x 747 mm.</li> </ul>
TANQUES	<ul style="list-style-type: none"> <li>• Volumen neto de agua: ≈7.500 litros</li> <li>• Tapas: <b>3 Clase A15 fabricadas en PEHD</b></li> <li>• Peso depuradora: 550 kg.</li> <li>• Dimensiones (L x A x h): 3.600 x 2.400 x 1.880 mm.</li> <li>• Entrada y salida: Ø125 mm.</li> <li>• Bocas de hombre: 3 -Ø600 mm.</li> </ul>

EP2400, depuradora de oxidación total

PureStation 



Capacidad	Ref.	Caudal Máximo	Portes	€
10-18 HE	<b>33005035</b>	2.400 litros/día	no incl.	<b>18.290,52</b>

- SISTEMA COMPUESTO DE
- Pretratamiento con retención
  - Reactor biológico
  - Decantación
  - Purga de fangos
  - Almacenador de fangos
  - Clarificador

- UNIDAD DE CONTROL
- Consumo eléctrico estimado: 3,4 Kwh por día
  - Dimensiones (L x A x h): 536 x 300 x 747 mm.

- TANQUES
- Volumen neto de agua: ≈10.000 litros
  - Tapas: **4 Clase A15 fabricadas en PEHD**
  - Peso depuradora: 750 kg.
  - Dimensiones (L x A x h): 4.800 x 2.360 x 1.880 mm.
  - Entrada y salida: Ø125 mm.
  - Bocas de hombre: 4 -Ø600 mm.

EP3750, depuradora de oxidación total

PureStation 

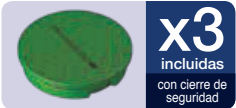

Capacidad	Ref.	Caudal Máximo	Portes	€
20-38 HE	<b>33005375</b>	3.750 litros/día	no incl.	<b>18.275,25</b>

- SISTEMA COMPUESTO DE
- \*\* Pretratamiento con retención
  - Reactor biológico
  - Decantación
  - Purga de fangos
  - Almacenador de fangos
  - Clarificador

- UNIDAD DE CONTROL
- Consumo eléctrico estimado: 5,6 Kwh por día
  - Dimensiones (L x A x h): 720 x 350 x 850 mm.

- TANQUES
- Volumen neto de agua: ≈7.500 litros
  - Tapas: **3 Clase A15 fabricadas en PEHD**
  - Peso depuradora: 550 kg.
  - Dimensiones (L x A x h): 3.600 x 2.400 x 1.880 mm.
  - Entrada y salida: Ø125 mm.
  - Bocas de hombre: 3 - Ø600 mm.

\*\* Tanque de pretratamiento NO INCLUIDO. 10 m³ mínimo.

EP5250, depuradora de oxidación total

PureStation 

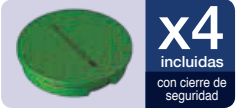

Capacidad	Ref.	Caudal Máximo	Portes	€
35-52 HE	<b>33005050</b>	5.250 litros/día	no incl.	<b>19.719,13</b>

- SISTEMA COMPUESTO DE
- \*\* Pretratamiento con retención
  - Reactor biológico
  - Decantación
  - Purga de fangos
  - Almacenador de fangos
  - Clarificador

- UNIDAD DE CONTROL
- Consumo eléctrico estimado: 5,6 Kwh por día
  - Dimensiones (L x A x h): 720 x 350 x 850 mm.

- TANQUES
- Volumen neto de agua: ≈10.000 litros
  - Tapas: **4 Clase A15 fabricadas en PEHD**
  - Peso depuradora: 900 kg.
  - Dimensiones (L x A x h): 4.840 x 2.360 x 1.880 mm.
  - Entrada y salida: Ø125 mm.
  - Bocas de hombre: 4 -Ø600 mm.

\*\* Tanque de pretratamiento NO INCLUIDO. 10 m³ mínimo.

Tanques de pretratamiento

Modelo	Ref.	Volumen (L)	D (m)	L (m)	L (m)	F (m)	X	Y	Portes	€
TP-5	33003005	5.000	1,50	3,44	2,83	0,305	1,37	1,29	no incl.	4.098,04
TP-10	33003010	10.000	1,50	6,27	5,66	0,305	1,37	1,29	no incl.	6.111,62
TP-15	33003015	15.000	1,50	9,10	8,49	0,305	1,37	1,29	no incl.	8.659,30
TP-20	33003020	20.000	2,40	5,50	4,42	0,54	2,27	2,19	no incl.	14.108,00

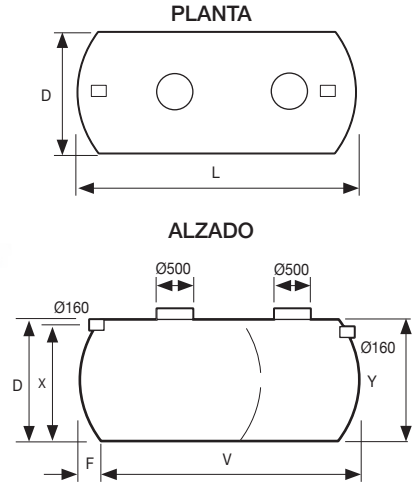
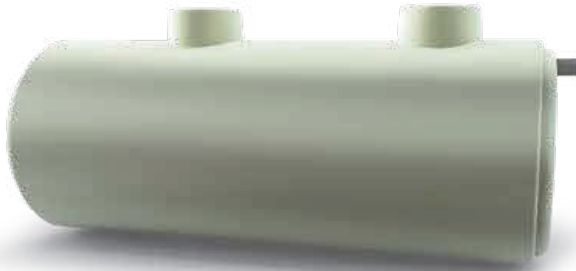

TS6AE, módulo de extensión para boca de hombre PureStation 20 cm.



Medida	Ref.	€
Ø620 x 240	33009102	78,29

EXTENSIÓN DE POLIETILENO PARA LOS DEPÓSITOS PureStation:

- Altura de extensión por módulo 20 cm.
- Apilamiento máximo: 2 módulos.

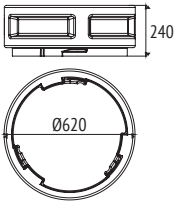

EJEMPLOS DE INSTALACIÓN

Para modelos: PS6, EP480, EP600, EP1800, EP2400, EP3750, EP5750, ST1200, FST2000, FST3000, GS3, GS9, TA1200 y T6AP



PS6 sin extensión



PS6 con 1 módulo por boca de hombre



PS6 con 2 módulos por boca de hombre



IKBASIC

PureStation

Descripción	Modelo	Ref.	Portes	€
Equipo de aprovechamiento de agua	IKBASIC	33069002	-	1.087,82

## ESQUEMA DE INSTALACIÓN

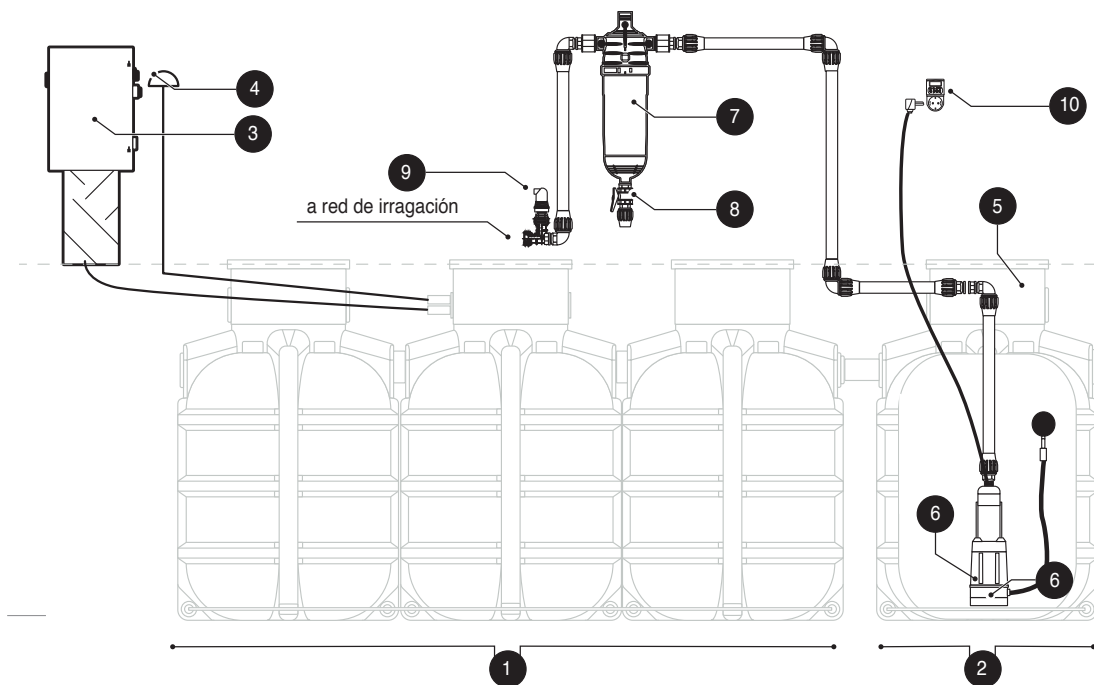

1. PureStation EP600
  2. TA1200
  3. Unidad de control
  4. Ventilación PureStation
  5. Tanque Acumulación TA1200
- IKBASIC** componentes:
6. Sistema de impulsión con aspiración flotante
  7. Filtro de anillas de 130 micras
  8. Válvula purga de limpieza
  9. Ventosa
  - Racores para conexión
  10. Temporizador

**COUNTRY** es un sistema de subirrigación para la absorción de las aguas residuales procedentes de un tratamiento primario (Separador de grasas + Biológica Imhoff). El sistema consta de una serie de bandejas de PE conectadas entre ellas por la parte inferior creando vasos comunicantes. Las aguas residuales entrantes a la planta se distribuyen dentro de las bandejas, en las que hay un número adecuado de plantas. El proceso depurativo explota la capacidad de la evapotranspiración del suelo y la absorción por las raíces de las plantas de los elementos orgánicos.

El agua sólo sale del sistema en el caso de lluvia, en este caso, el agua diluida se evacuará a través del aliviadero.



Este sistema es ideal para:

- Vertido 0. La Legislación no permite el vertido debido a la sensibilidad del terreno.
- Terrenos no impermeables. Zonas en las que la naturaleza del terreno (arcillosas) no permita una correcta infiltración del agua en el terreno.
- Terrenos con nivel freático. Las aguas subterráneas impiden la correcta infiltración en el terreno.
- Un valor añadido. Complementar un sistema de depuración con el COUNTRY además de dar un valor añadido al entorno de la vivienda gracias a la decoración que permite añadir el sistema, convierte en ecológica la gestión de residuos de nuestra vivienda.

**COUNTRY** destaca principalmente por:

- Tratamiento simple.
- Altos rendimientos de depuración.
- Eliminación de la descarga del efluente.
- Fácil mantenimiento.
- Sin consumo de energía.
- Posibilidad de expansión del sistema en función de la necesidad sin aumento de costes en mantenimiento.

## VEGETACIÓN RECOMENDADA

### Arbustos:

Aucuba Japonica / bambú / Calycanthus Florindus / Cornus alba / Cornus florida / Cornus Stolonifera / Cotoneaster salicifolia / Laurus Cerasunte (laurel ceraso) / Kalmia latifolia (laurel americano) / Rhamnus Frangula (Frangola Común) / Salicifolia Spirea (Spirea con hojas de sauce).

### Flores:

Auruncus Sylvester / Astilbe / Elymus arenarius (raíz Rizzomatosa) / Helechos | Pseudacorus Iris (Iris Agua) Iris kaempferi / Lythrum officinalis / Nepeta Musini / Petasites officinalis (ciprés).

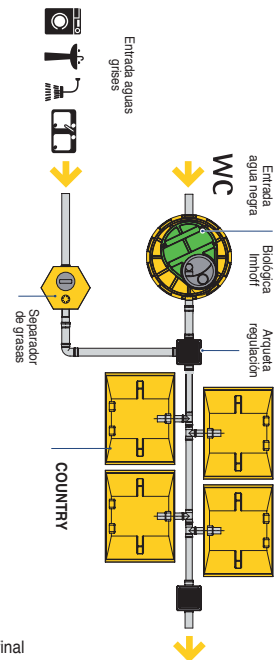
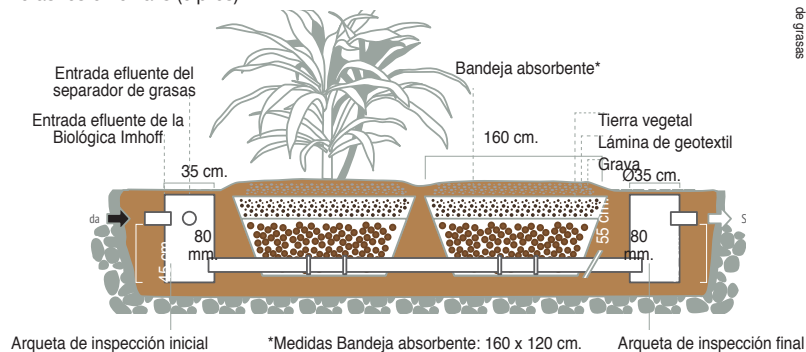

**COUNTRY, sistema de vasos absorbentes**

**SISTEMA DE SUBIRRIGACIÓN CON VASOS DE 2 m<sup>3</sup>**



Modelo	Ref.	HE	€
COUNTRY	33108112	2	1.440,56
	33108114	4	2.114,64
	33108116	6	3.136,60
	33108118	8	4.095,05
	33181110	10	5.057,82

Para sistemas más grandes consultar con nuestro departamento técnico.

**EL SISTEMA VIENE PROVISTO DE:**

- 2 arquetas de inspección de PE (35,5 x 35,5 x 80 cm).
- Bandejas absorbentes de PE (120 x 160 x 55 cm).
- Filtro.
- Tubos y accesorios para las conexiones de PP.

**COUNTRY MAXI, fitodepuración flujo horizontal**



Modelo	Ref.	HE	€
COUNTRY MAXI	33183102	2	2.866,68
	33183104	4	4.584,38
	33183106	6	7.171,02
	33183108	8	8.903,15
	33183110	10	11.492,68

En caso de mayor consultar con nuestro departamento técnico

**EL SISTEMA VIENE PROVISTO DE:**

- 2 arquetas de inspección de PE (35,5 x 35,5 x 80 cm)
- Bandejas absorbentes de PE (200 x 250 x 55 cm)
- Filtro
- Tubos y accesorios para las conexiones de PP

Rendimiento de depuración:  
Garantizado la absorción total del caudal  
Vertido "0"

El sistema está calculado para 5 m<sup>2</sup> por  
HE

**COUNTRY PLUS, fitodepuración flujo vertical**

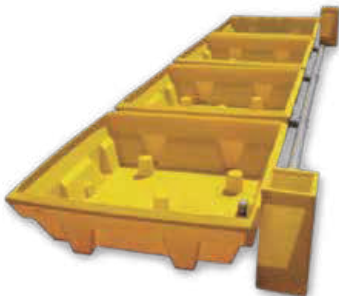

Modelo	Ref.	HE	€
COUNTRY PLUS	33108211	2	2.666,04
	33108212	4	4.197,52
	33108213	6	5.727,58
	33108214	8	7.254,74
	33108215	10	8.786,24
	33108216	12	10.398,55
	33108217	14	11.931,48
	33108218	16	13.461,55

Para sistemas más grandes consultar con nuestro departamento técnico

**EL SISTEMA VIENE PROVISTO DE:**

- Arqueta de inspección de PE
- Bandejas absorbentes de PE
- Filtro
- Tubos y accesorios para las conexiones de PP
- Estación de bombeo inicial de 250 L con electrobomba sumergible (0,55 kW - 220V) con regulador de nivel.

Rendimiento de depuración:  
Garantizado la absorción total del caudal  
Vertido "0"

El sistema está calculado para 2,5-4 m<sup>2</sup>  
por HE





El agua es un recurso precioso y gratuito. Alrededor del 50% de las necesidades de agua en una vivienda (aprox 150 y 200 L/persona/día) puede ser suministrada por recuperación de agua de lluvia, para usos como el riego de áreas verdes, lavado de vehículos, WC y lavado de la ropa.

Multiplicando el volumen de agua de lluvia recuperada por el costo del agua potable, se calcula fácilmente el ahorro económico obtenido al no tener consumo de agua potable de red.

Aliaxis proporciona al cliente la solución “llave en mano”, colaborando en el proyecto, proponiendo soluciones personalizadas, visitas preliminares, colaborando con los técnicos designados para definición de la elección más adecuada.

- Inspecciones preliminares
- Elecciones apropiadas para el proyecto
- Realización completa
- Entrega “llave en mano”



**COMPONENTES DEL SISTEMA**

**TANQUE DE ACUMULACIÓN**



El sistema está equipado con un tanque de almacenamiento de polietileno alta densidad lineal, con boca de entrada de agua y aliviadero de PVC, tapas de registro para inspección y limpieza, tubería de succión con válvula de pie.

**FILTRO DE CESTA**



Cesto extraíble de PVC con asa; instalado en la boca de registro previo a la entrada de agua al tanque; capaz de retener hojas y otros materiales gruesos que pueden llegar a los puntos de recogida.



**BOMBA AUTOASPIRANTE Y EQUIPO DE DISTRIBUCIÓN ELÉCTRICO (MODELO IRRIGA)**

Bomba de autoaspirante externa (0.77 kW, 220V) en acero inoxidable con centralita control de tiempo eléctrico.



**UNIDAD DE CONTROL (MODELOS IRRIGA PLUS, RIUSA Y RIUSA PLUS)**

El sistema está equipado con un sistema adecuado para control y monitoreo de la distribución del agua de lluvia recogida.

Esta unidad controla cualquier escasez de agua en el tanque acumulación y se ajusta para garantizar la operación del sistema. Cuando en el tanque de recogida no dispone de agua suficiente, el sistema cambia automáticamente a la toma de red para proporcionar un flujo de agua adecuado. La conexión entre el tanque y la tubería de succión del tanque de agua es a través de una válvula integrada de tres vías.

La unidad de control está aprobada para:

- Control de la recogida de agua de lluvia.
- Como sistema de suministro de agua doméstico recogida de lluvia.
- Para operación en áreas residenciales y comerciales.

**CARACTERÍSTICAS Y BENEFICIOS:**

- Cambio automático entre el tanque del sistema y el tanque de recogida.
- Cambio manual entre el tanque del sistema y el tanque de recogida.
- Alarma sonora en caso de acumulación por encima de la capacidad del tanque integrado.
- Sensor de nivel para el tanque de recogida.

**FILTRO DE MÚLTIPLES ETAPAS**



Filtro autolimpiante con grado de filtración de 90 micras, una filtración posterior a 25 micrones y un tratamiento final con carbón activo capaz de eliminar olores y colores que el agua de lluvia asume en el camino hasta tanque de acumulación. La unidad de tres etapas es fabricado en un solo contenedor triple.

**ESTERILIZADOR**



En caso de recuperar el agua para uso doméstico, la planta está equipado con un esterilizador de rayos ultravioleta (UV), para eliminar todos los peligros relacionado con la presencia de bacterias en el agua lluvias acumuladas.

Usando materiales particulares basados en cuarzo las lámparas UV son capaces de generar la longitud de onda exacta de la luz ultravioleta necesaria para la desinfección.

Un sistema fuente de alimentación especialmente diseñado y los controles electrónicos manejan y controlan estas lámparas para el mejor rendimiento.

El sistema usa la tecnología de estas lámparas UV en el interior cámaras de desinfección de acero inoxidable especialmente diseñadas. Lo que asegura que la energía UV sea distribuida cuando el agua pasa a través de la unidad. El resultado es que cada organismo dañino presente en el agua se somete a una dosis letal de energía UV.

Los beneficios de la desinfección ultravioleta:

- Destrucción efectiva de organismos peligrosos que pueden estar presente en el agua de lluvia que diluye en la superficie de recogida, y que puede sobrevivir hasta el tanque de acumulación.
- Sin subproductos residuales en el agua debido a que no se agregan productos químicos.
- La radiación UV no tiene ninguna consecuencia en el sabor, el olor y en la claridad del agua.
- El sistema UV se instala fácilmente en la línea de agua de vivienda; Las lámparas UV son fácilmente intercambiables y necesitan ser reemplazados solo después de más de un año de uso.
- El sistema UV requiere menos energía que una lámpara normal desde casa, pero pueden desinfectar todo el flujo de agua de la casa.

**4 SOLUCIONES EN FUNCIÓN DE LA APLICACIÓN**

<b>RIEGO MANUAL</b>	<b>IRRIGA</b>	 Filtro de cesta	 Bomba autoaspirante	 Cuadro eléctrico	
<b>RIEGO AUTOMÁTICO</b>	<b>IRRIGA PLUS</b>	 Filtro de cesta	 Centralita electrónica		
<b>REUTILIZACIÓN EN WC</b>	<b>RIUSA</b>	 Filtro de cesta	 Filtro multietapa	 Cuadro eléctrico	
<b>REUTILIZACIÓN EN WC Y DESINFECCIÓN</b>	<b>RIUSA PLUS</b>	 Filtro de cesta	 Centralita electrónica	 Filtro multietapa	 Lámpara UV

Montado sobre tanque se PEAD nervados especialmente para instalación enterrada, con volúmenes desde 3,5 a 41 m<sup>3</sup>.

También en depósito extraplano “FLAT” para situaciones en que excavar es un problema



VOLUMEN	IRRIGA		IRRIGA PLUS		RIUSA		RIUSA PLUS	
	Ref.	€	Ref.	€	Ref.	€	Ref.	€
3.500	<b>33105001</b>	3.359,02	<b>33105011</b>	6.532,74	<b>33105051</b>	7.982,22	<b>IS5051P</b>	8.381,34
6.000	<b>33105002</b>	4.195,50	<b>33105012</b>	7.315,25	<b>33105052</b>	8.977,94	<b>IS5061P</b>	9.426,83
9.000							<b>IS5062P</b>	9.615,09
12.500	<b>33105004</b>	7.363,09	<b>33105014</b>	10.000,60	<b>33105054</b>	12.047,29	<b>IS5054P</b>	12.649,65
16.000	<b>33105005</b>	10.277,73	<b>33105015</b>	14.311,98	<b>33105055</b>	16.950,04	<b>IS5055P</b>	17.797,54
21.000	<b>IS05006</b>	12.950,33	<b>IS5006P</b>	17.243,47	<b>IS05056</b>	20.252,99	<b>IS5056P</b>	21.265,63
26.000	<b>IS05007</b>	16.451,42	<b>IS5007P</b>	21.328,67	<b>IS05057</b>	24.919,92	<b>IS5057P</b>	26.165,91
31.000	<b>IS05008</b>	19.954,91	<b>IS5008P</b>	25.417,49	<b>IS05058</b>	29.592,85	<b>IS5058P</b>	31.072,49
36.000	<b>IS05009</b>	23.457,22	<b>IS5009P</b>	29.502,70	<b>IS05059</b>	34.262,18	<b>IS5059P</b>	35.975,29
41.000	<b>IS05010</b>	26.925,86	<b>IS5010P</b>	33.548,25	<b>IS05060</b>	38.887,03	<b>IS5060P</b>	40.831,39
FLAT 5000	<b>33105003</b>	5.550,33	<b>33105013</b>	9.085,83	<b>33105053</b>	9.492,08	<b>IS5053P</b>	11.056,16
FLAT 10.000	<b>33105006</b>	8.996,61	<b>33105016</b>	12.139,30	<b>33105531</b>	12.659,59	<b>IS50531</b>	14.791,62

VOLUMEN	A	L	H	TAPA
3.500	<b>186</b>	186	<b>212</b>	Ø30
6.000	<b>186</b>	258	<b>212</b>	Ø30
12.500	<b>214</b>	347	<b>265</b>	50X50
16.000	<b>214</b>	494	<b>265</b>	2 X (50X50)
21.000	<b>214</b>	646	<b>265</b>	3 X (50X50)
26.000	<b>214</b>	798	<b>265</b>	4 X (50X50)
31.000	<b>214</b>	950	<b>265</b>	5 X (50X50)
36.000	<b>214</b>	1102	<b>265</b>	6 X (50X50)
41.000	<b>214</b>	1254	<b>265</b>	7 X (50X50)



### Depósitos ahorro-espacio

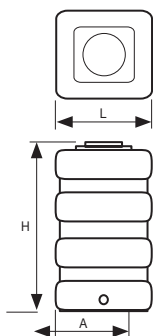

Ref.	Volumen (l)	L (cm)	A (cm)	H (cm)	€
33005249	1.000	78	78	197	430,13

\* Fabricado con PE calidad alimentaria

### PUFFY, Depósito cilíndrico vertical bajo



Modelo	Ref.	Volumen (l)	D (cm)	H (cm)	€
PUFFY	33102050	200	77	55	107,37
	33102051	300	87	63	152,96
	33102052	500	100	69	200,00
	33102053	960	130	77	370,61
	33102054	1.390	135	125	497,09
	33102055	1.600	155	100	710,33
	33102056	2.100	155	130	780,93
	33102057	3.000	165	175	923,58
33102058	5.000	195	183	1.135,36	

\* Fabricado con PE calidad alimentaria

### TH, Depósito cilíndrico de superficie. Horizontal



Modelo	Ref.	Volumen (l)	A (cm)	L (cm)	H (cm)	Portes	€
TH	33102224	500	88	100	90		284,10
	33102225	1.000	100	144	108		501,36
	33102226	2.000	135	160	147		811,81
	33102222	3.000	160	174	172		1.336,99
	33102223	5.000	185	222	195		2.389,85
	33102227	8.000	200	265	210	no incl.	3.547,59
33102228	12.500	220	310	225	no incl.	4.255,70	

\* Fabricado con PE calidad alimentaria

**Depósitos cilíndricos de PE para la instalación en superficie**

\*\*

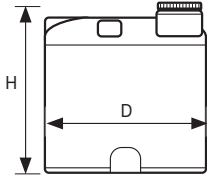
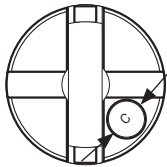

Ref.	Volumen (l)	h (cm)	Ø (cm)	C (cm)	Portes	€
33102009	400	80	80	30		253,28
33102011	800	120	80	30		338,25
33102012	1.000	120	110	30		508,19
33005255	1.250	400	100,5	40		501,99
33102016	1.500	140	120	30		655,27
33102017	2.000	195	120	30		933,06
33102019	3.000	200	147	30		1.153,30
33102020	4.000	245	147	30		1.586,34
33005258	5.000	200	200	50		1.756,37
33102022	6.000	225	215	40	no incl.	2.592,43
33102023	8.000	275	215	40	no incl.	3.142,38
33005259	10.000	242	246	50	no incl.	2.916,36
33102121	20.000	480	250	60	no incl.	10.275,86
33102122	25.000	590	250	60	no incl.	13.776,19
33102123	33.000	717	245	60	no incl.	17.324,18

\* Fabricado con PE calidad alimentaria

**Depósito dosificador**

\*\*

Ref.	Volumen (l)	D (cm)	H (cm)	h (cm)	A (cm)	B (cm)	E (cm)	F (cm)	C (cm)	€
33005250	50	37,6	68	18	-	18	-	-	15	51,69
33005251	100	47,4	64,6	25	-	-	-	-	15	77,66
33005252	230	57,5	95	80	32,5	28,8	30	20	22	128,02
33005253	580	79	125,5	100	41,0	39,5	40	28	27,5	252,44
33005254	1.050	99,5	147	100	51,5	49,8	40	40	27,5	398,52

\* Fabricado con PE calidad alimentaria

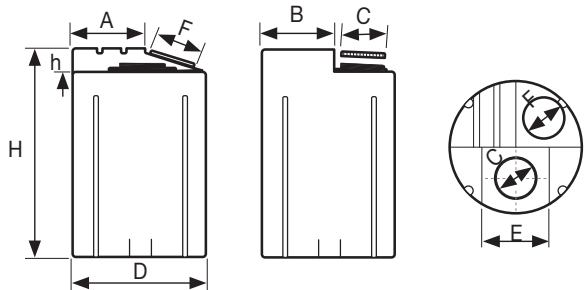

\*\* La fabricación del producto en otro color tiene un sobrecoste del 3%

**Depósitos cónicos**

**\*\***

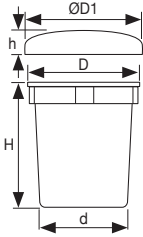

(DEPÓSITOS)

(TAPAS)

Ref. depósito	Volumen (l)	D (cm)	d (cm)	H (cm)	PVP (€)	Portes incluidos para	Ref. tapa	Tapa para depósito de	ØD1 (cm)	h (cm)	€
33005225G	200	65	50	89	75,99	6 unds.	33005230G	200 L	67	13	14,29
33005226G	500	88	72	110	121,14	6 unds.	33005401G	500 L	92	14	28,35
33005227G	1.000	117	96	131	204,88	5 unds.	33005232G	1.000 L	120	16	42,64
33005228G	2.000	171	150	115	428,58	4 unds.	33005233G	2.000 L	175	15	245,01
33005229G	3.000	184	164	144	620,44	4 unds.	33005234G	3.000 L	188	23	275,86

\* Fabricado con PE calidad alimentaria

**Depósitos cilíndricos**

**\*\***

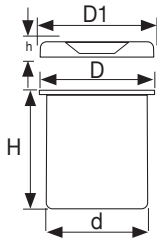

Ref.	Volumen (l)	D (cm)	d (cm)	H (cm)	D1 (cm)	h (cm)	Portes	€
33005235	80	53	45	55	54	4,5	no incl.	66,32
33005236	130	60	53	65	61	5	no incl.	84,14
33005237	220	65	57,5	87	67,5	5	no incl.	122,95
33005238	550	87	79	116,5	90,5	6	no incl.	235,82
33005239	1.000	108	100	138,5	112	7	no incl.	417,53
33005240	2.000	142	134	151,0	145	18	no incl.	720,71
33005235G	80	53	45	55	54	4,5	no incl.	68,31

\* Fabricado con PE calidad alimentaria

**Depósito rectangular apilable**

**\*\***

Ref. depósito	Volumen (l)	L (cm)	I (cm)	A (cm)	a (cm)	H (cm)	€	Tapa para depósito de	Ref. tapa	L1 (cm)	A1 (cm)	h (cm)	h1 (cm)	€	Portes incluidos para
33005241G	250	91	77	65	51	63,5	158,49								4 unds.
33005242G	500	113	87	90	65	62	222,67	500 L	33005244G	116	95	13	23	66,39	4 unds.

\* Fabricado con PE calidad alimentaria

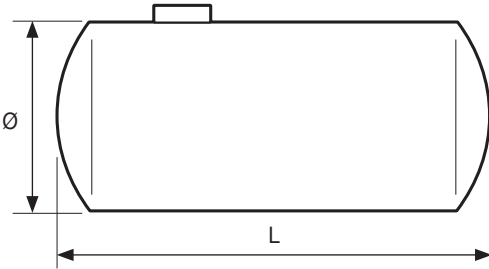

\*\* La fabricación del producto en otro color tiene un sobrecoste del 3%

**DHS, depósitos horizontales de superficie con apoyos**

- Fabricado con PRFV
- Color verde.
- Soportes de apoyo fabricados con PRFV
- Extremos abombados
- Bocas de hombre Ø500 ó 700 mm
- Tapa PE con sistema de cierre de bayoneta
- Calidad alimentaria
- Conexiones a especificar en cada caso (manguitos PVC o enbridado)
- Opciones: producto con posibilidad de adaptación para funciones específicas

Ref.	Volumen (l)	Ø (m)	L (m)	Portes	PVP (€)
33005311	2.000	1,2	2,25	no incl.	2.260,30
33005312	3.000	1,2	3,13	no incl.	2.637,05
33005313	4.000	1,5	2,88	no incl.	3.146,33
33005314	5.000	1,5	3,44	no incl.	3.456,93
33005315	6.000	1,5	4	no incl.	4.129,14
33005410	7.000	1,5	4,58	no incl.	4.431,42
33005317	8.000	1,5	5,14	no incl.	5.098,43
33005318	8.000	2	3,41	no incl.	6.432,84
33005319	9.000	1,5	5,71	no incl.	5.287,37
33005320	10.000	1,5	6,27	no incl.	6.066,91
33005321	10.000	2	4,04	no incl.	7.154,71
33005322	11.000	1,5	6,84	no incl.	6.692,10
33005323	12.000	1,5	7,41	no incl.	7.023,74
33005324	12.000	2	4,68	no incl.	8.478,84
33005325	12.000	2,4	3,65	no incl.	8.572,94
33005326	15.000	1,5	9,1	no incl.	8.642,57
33005327	15.000	2,4	4,2	no incl.	9.504,86
33005328	18.000	2,4	4,86	no incl.	11.124,97
33005329	20.000	2,4	5,3	no incl.	11.705,46
33005330	21.000	2,4	5,52	no incl.	11.972,78
33005331	22.000	2,4	5,75	no incl.	13.058,93
33005332	23.000	2,4	5,97	no incl.	13.372,11
33005333	24.000	2,4	6,19	no incl.	13.685,47
33005334	25.000	2,4	6,41	no incl.	13.998,48
33005335	30.000	2,4	7,52	no incl.	16.337,34
33005336	35.000	2,4	8,62	no incl.	19.726,98
33005337	40.000	2,4	9,73	no incl.	22.065,85
33005338	45.000	2,8	8,21	no incl.	24.940,81
33005339	50.000	2,8	9,02	no incl.	26.348,18
33005340	50.000	3	8,23	no incl.	28.637,33
33005341	60.000	2,8	10,65	no incl.	30.924,79
33005342	60.000	3	9,65	no incl.	32.607,76
33005343	60.000	3,5	7,76	no incl.	33.687,68
33005344	70.000	3,5	8,8	no incl.	36.399,57
33005345	80.000	3,5	9,84	no incl.	39.111,44
33005346	90.000	3,5	10,87	no incl.	43.225,63
33005347	100.000	3,5	11,91	no incl.	50.425,71
33005348	120.000	3,5	14*	no incl.	58.657,13
33005349	150.000	4	13,56	no incl.	74.852,46



TA, tanques para enterrar de PE 



Ref.	Volumen (l)	L (mm)	A (mm)	H (mm)	€
<b>33001200</b>	1.150	1.200	1.200	1.880	<b>727,17</b>
<b>33003000</b>	3.000	2.400	1.200	1.880	<b>1.929,67</b>

Tanques enterrar de PE

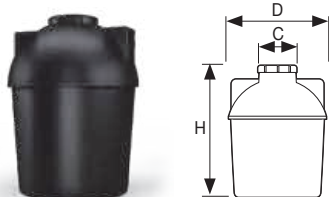

Modelo	Ref.	Volumen (l)	D (cm)	H (cm)	C (cm)	€
<b>TAR2</b>	<b>33005263</b>	2.000	140	196	50	<b>913,34</b>
<b>TAR3</b>	<b>33005264</b>	3.000	168	205,5	50	<b>1.294,22</b>
<b>TAR4</b>	<b>33005265</b>	4.000	186,5	227	50	<b>1.744,37</b>

FLAT, depósito extraplano enterrar



Modelo	Ref.	Volumen (l)	I (cm)	L (cm)	H (cm)	€
<b>FLAT</b>	<b>33102250</b>	5.000	200	350	120	<b>4.486,22</b>

TANK-R, depósito horizontal para enterrar



Modelo	Ref.	Volumen (l)	I (cm)	L (cm)	H (cm)	Portes	€
<b>TANK R</b>	<b>33102230</b>	3.000	140	245	173		<b>2.001,13</b>
	<b>33102231</b>	4.000	186	186	212		<b>2.493,21</b>
	<b>33102232</b>	5.000	190	245	220		<b>2.410,55</b>
	<b>33102221</b>	6.000	186	258	212	no incl.	<b>3.466,25</b>

MAXITANK, depósito horizontal para enterrar. Gran volumen

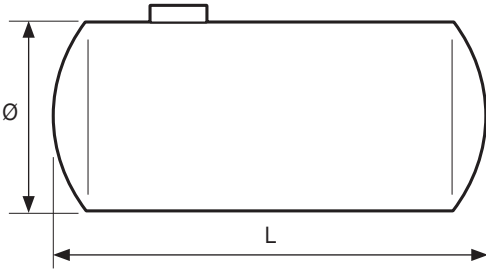

Modelo	Ref.	Volumen (l)	I (cm)	L (cm)	H (cm)	Portes	€
<b>MAXITANK</b>	<b>IS02233</b>	9000	196	347	212	no incl.	<b>3.925,00</b>
	<b>33102400</b>	12.500	214	347	228	no incl.	<b>4.967,61</b>
	<b>33102401</b>	16.000	214	494	228	no incl.	<b>8.451,40</b>
	<b>33102402</b>	21.000	214	646	228	no incl.	<b>11.739,27</b>
	<b>33102403</b>	26.000	214	798	228	no incl.	<b>14.908,55</b>
	<b>33102404</b>	31.000	214	950	228	no incl.	<b>18.327,50</b>
	<b>33102405</b>	36.000	214	1.102	228	no incl.	<b>21.742,65</b>
	<b>33102406</b>	41.000	214	1.254	228	no incl.	<b>25.165,44</b>

**DHE, depósitos horizontales para enterrar de PRFV**

- Fabricado con PRFV
- Color natural
- Extremos abombados
- Bocas de hombre Ø500 ó 700 mm
- Tapa PE con sistema de cierre de bayoneta
- Calidad alimentaria
- Conexiones a especificar en cada caso (manguitos PVC o enbridado)
- Opciones: producto con posibilidad de adaptación para funciones específicas

Ref.	Volumen (l)	Ø (m)	L (m)	Portes	PVP (€)
33005272	2.000	1,2	2,25	no incl.	1.611,50
33005273	3.000	1,2	3,13	no incl.	1.957,81
33005274	4.000	1,5	2,88	no incl.	2.310,81
33005275	5.000	1,5	3,44	no incl.	2.597,19
33005276	6.000	1,5	4	no incl.	2.905,85
33005277	7.000	1,5	4,58	no incl.	3.183,06
33005278	8.000	1,5	5,14	no incl.	3.825,88
33005279	8.000	2	3,41	no incl.	4.975,46
33005280	9.000	1,5	5,71	no incl.	3.990,21
33005281	10.000	1,5	6,27	no incl.	4.406,20
33005282	10.000	2	4,04	no incl.	5.661,04
33005283	11.000	1,5	6,84	no incl.	4.667,40
33005284	12.000	1,5	7,41	no incl.	4.974,41
33005285	12.000	2	4,68	no incl.	6.346,62
33005286	12.000	2,4	3,65	no incl.	6.693,13
33005287	15.000	1,5	9,1	no incl.	6.180,84
33005288	15.000	2,4	4,2	no incl.	7.587,06
33005289	18.000	2,4	4,86	no incl.	8.389,23
33005290	20.000	2,4	5,3	no incl.	8.939,32
33005350	21.000	2,4	5,52	no incl.	9.191,44
33005292	22.000	2,4	5,75	no incl.	9.489,41
33005293	23.000	2,4	5,97	no incl.	9.787,38
33005294	24.000	2,4	6,19	no incl.	10.085,53
33005295	25.000	2,4	6,41	no incl.	10.383,32
33005296	30.000	2,4	7,52	no incl.	11.873,18
33005297	35.000	2,4	8,62	no incl.	14.414,51
33005298	40.000	2,4	9,73	no incl.	15.904,39
33005299	45.000	2,8	8,21	no incl.	18.882,76
33005300	50.000	2,8	9,02	no incl.	20.224,80
33005301	50.000	3	8,23	no incl.	20.862,59
33005302	60.000	2,8	10,65	no incl.	22.908,96
33005303	60.000	3	9,65	no incl.	23.554,67
33005304	60.000	3,5	7,76	no incl.	24.309,14
33005305	70.000	3,5	8,8	no incl.	26.916,19
33005351	80.000	3,5	9,84	no incl.	29.523,23
33005307	90.000	3,5	10,87	no incl.	32.130,29
33005308	100.000	3,5	11,91	no incl.	37.822,21
33005309	120.000	3,5	14	no incl.	43.036,31
33005310	150.000	4	13,56	no incl.	56.550,28



## Accesorios y repuestos

Depuración, reutilización y almacenamiento de agua

### Tapa de PE



Modelo	Ref.	Medida	€
T6AP	33009101	Ø600	81,03

Peso	Paso libre	Ø con cerco	Altura cerco
4 Kg	550 mm	670 mm	45 mm

sistema de cierre por bayoneta

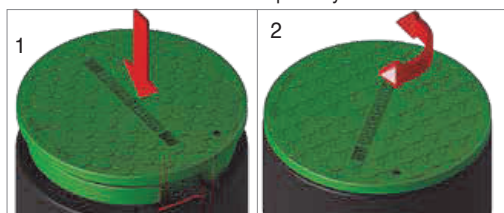

tornillo de seguridad

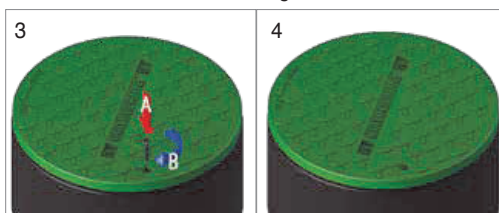

### TS6AE, módulo de extensión para boca de hombre PureStation 20 cm.



Medida	Ref.	€
Ø620 x 240	33009102	78,29

#### EXTENSIÓN DE POLIETILENO PARA LOS DEPÓSITOS PureStation:

- Altura de extensión por módulo 20 cm.
- Apilamiento máximo: 2 módulos.

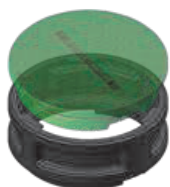
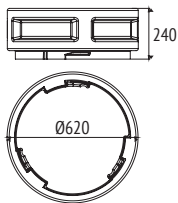

#### EJEMPLOS DE INSTALACIÓN

Para modelos: PS6, EP480, EP600, EP1800, EP2400, EP3750, EP5750, ST1200, FST2000, FST3000, GS3, GS9, TA1200 y T6AP





Ref.	Volumen (l)	A x L (cm)	H (cm)	€
33103501	480	80 x 86	82,5	1.838,34
33103502	850	100 x 106	102,0	2.100,12

Arqueta de desbaste



Ref.	Volumen (l)	A x L (cm)	H (cm)	€
33100950	480	80 x 86	82,5	1.208,90
33100952	1.000	120	120	1.448,62

Repartidor - aliviadero



Ref.	A x L (cm)	H (cm)	€
33112223	60 x 60	82	625,04
33112224	80 x 80	80	938,29

Arqueta con filtro oleoabsorbente



Descripción	Ref.	A (cm)	L (cm)	H (cm)	€
Arqueta PE	33100180	35,5	35,5	80	216,18
Prolongador Arqueta PE	33100181	35,5	35,5	40	111,77



Ref.	Ø (cm)	H (cm)	€
33100190	53	40	161,77

Prolongador boca de hombre imhoff

- Extensión boca de hombre de PE para Biológica Imhoff BIO HT
- Disponible en una sola altura de 40 cm.
- Es posible cortarla en alturas de 20 ó 30 cm. en caso de necesidad.

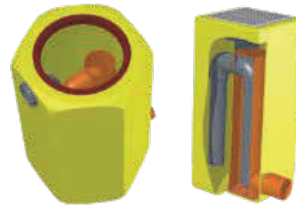

Ref.	Volumen (l)	A x L (cm)	H (cm)	€
33100200	100	35,5 x 35,5	80	489,72
33100201	300	60 x 60	100	541,20
33100202	600	80 x 80	120	613,28

Arqueta de Expulsión monobloque de PEI, con tapa de PVC

- Sistema para la acumulación y liberación instantánea de pequeños volúmenes de líquido.
- Depósitos utilizables después del pretratamiento de las aguas residuales, por lo general antes de la dispersión en el suelo o una planta de bandejas de sub-irrigación absorbente.
- La cabina de la expulsión se utiliza para proporcionar una mayor velocidad de las aguas residuales, a través de su acumulación seguido por la liberación próxima e inmediata, con el fin de promover su homogénea distribución en el sistema de dispersión y mantener más limpias las tuberías.



Para Modelo	Ref.	A (cm)	L (cm)	H (cm)	€
Superplus S1, 2, 3 / OTTO 015-060	33100193	56	56	40	210,31
Superplus S4, 5 / OTTO 045-060	33100194	66	66	40	300,02



**AD-6**

Medida	Ref.	U/ Caja	Caja nº	€
Ø8	33005061	100	-	2,76
Ø12	33005062	100	-	3,45

Tubo en poliamida en rollos de 100 m.



**AD-4**

Medida	Ref.	U/ Caja	Caja nº	€
Ø8 x 1/2"	33005042	100	-	10,67
Ø12 x 1/2"	33005043	100	-	14,68

Codo neumática con rosca



**AD-9**

Medida	Ref.	U/ Caja	Caja nº	€
Ø12 a 8	33005091	10	-	6,56

Reducción neumática



**AD-8**

Medida	Ref.	U/ Caja	Caja nº	€
Ø12	33005082	10	-	15,31

Racor Y



**AD-10**

Medida	Ref.	U/ Caja	Caja nº	€
Ø8	33005101	5	-	34,63

Regulador



**AD-11**

Medida	Ref.	U/ Caja	Caja nº	€
300 mm	33005111	1	-	60,63
800 mm	33005112	1	-	75,41

Difusor de membrana tubular

**AD-14**

Medida	Ref.	U/ Caja	Caja nº	€
200 g	33005141	5	95	12,96

Kit activación

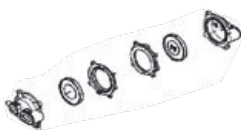

**AD-20**

Medida	Ref.	U/ Caja	Caja nº	€
SLL-50	33005201	1	-	70,67
EL-60-N	33005200	1	-	86,28
EL-S-80-15	33005199	1	-	150,81
DBD 60-80	33005172	1	-	87,16

Kit de reparación membranas



**AD-19**

Medida	Ref.	U/ Caja	Caja nº	€
50 L/m	33005191	1	-	207,97
60 L/m	33005192	1	-	253,22
80 L/m	33005193	1	-	286,98
106 L/m	33005195	1	-	511,74

Soplante de Membrana

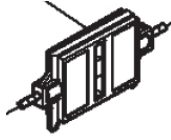

**AD-17**

Medida	Ref.	U/	n°	€
SLL-50	33005207	1	-	45,19

Magnet kit K-SLL-M



**AD-29**

Para	Ref.	U/	n°	€
para S-6	33005291	1	-	181,63

Temporizador analógico

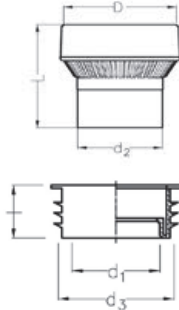

**STUDOR MAXI-FILTRA**

DN	Ref.	Caudal	n°	€
75-110	*8F-STU019-BLK	2-8 L/s	-	85,91

Filtro de carbón Activo diseñado para eliminar los malos olores producidos en sistemas de evacuación

D	L	I	d1	d2	d3
130	135	50	75	89	100

Temperatura de trabajo: -20 °C a +60 °C

Fabricado con	
Cuerpo	ABS
Conexión	Junta
Filtro	Carbón activo
Caudal según presión	
100 Pa	2 l/s
250 Pa	5 l/s
500 Pa	8 l/s

**Accesorios**  
 Cartucho de carbón activo de repuesto (8F-STU022-YLW)  
 Tapa de aluminio para instalación exterior (\*199093)

\* Sujeto a condiciones comerciales dBlue



**AD-23**

Medida	Ref.	U/	n°	€
	33005231	1	-	233,20

PLC 230V-50Hz 8 entradas y 4 salidas



**AD-13**

Medida	Ref.	U/	n°	€
Ø110	33005131			7,48
Ø125	33005132			8,86
Ø160	33005133			29,35

Junta bilabial



**STUDOR CATUCHO MAXI-FILTRA**

DN	Ref.	U/	n°	€
75-110	*8F-STU022-YLW	-	-	18,58

Cartucho de repuesto de Filtro de Carbón Activo de Maxi-Filtra

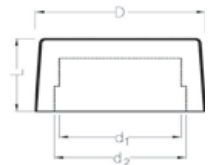

**STUDOR TAPA DE ALUMINIO**

d1	d2	D	Ref.	L	U/	€
126	135	175	*199093	92	-	36,98

Tapa de aluminio de refuerzo para instalación en intemperie | Para instalación en Maxi-Vent y Maxi-Filtra





# Válvulas | Válvulas

**De esfera PP** | De esfera PP

**De esfera desmontable PVC** | De esfera desmontáveis em PVC

**De esfera de PVC serie** | De esfera de PVC série  
**superior motorizable** | superior motorizáveis

**Motorizadas con actuador** | Motorizadas com activadores  
**neumático o eléctrico** | pneumáticos ou eléctricos

**De 3 vías PVC** | De 3 vias em PVC

**De mariposa PVC** | De mariposa PVC

**Enlaces 3 piezas PVC** | Uniões 3 peças PVC

**Serie Brico** | Série Brico

# Válvulas

RIEGO





**Válvula de esfera ø 140 mm. Paso total. Ref. 52322 / Válvula de esfera ø 140 mm. Passo total. Ref. 52322**

Superficie interior lisa que evita el daño del paso de sólidos en suspensión.

Superfície interior lisa que evita que se danifiquem os sólidos (frutos) durante a passagem pelo interior da válvula.

Brida articulada con alma de acero.

Flange articulada com alma de aço.

Esfera de paso total dn 125, superficie de paso lisa evitando protuberancias que dañen los frutos a su paso.  
Esfera de passagem total DN 125 com superfície de passagem lisa evitando protuberâncias que danifiquem os frutos durante a passagem.

Junta tórica alineada al diámetro interior evitando posible filtrado de residuos orgánicos.

O-ring alinhado com o diâmetro interior evitando possíveis filtrações de resíduos orgânicos.

Junta Torica registrable para mejorar el sellado.

O-ring registável para melhorar a vedação.

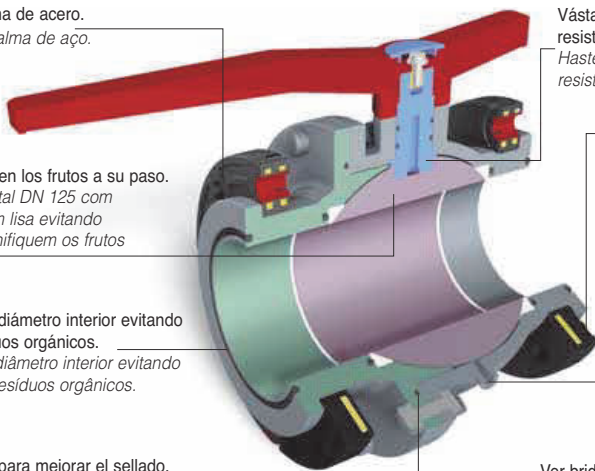

Vástago con doble ranurado de alta resistencia.

Haste com dobre ranhurado de alta resistência.

Brida de PPFV con alma metálica.

Flange em PPFV com alma metálica.

Toma de engrase M5, para lubricación de la esfera.

Toma de engrase M5, para lubrificação da esfera.



Ver brida articulada y Portabrida en pág. 300  
Ver flange articulada e porta-flange en pág. 300

**INTERIOR TOTALMENTE LISO. / INTERIOR TOTALMENTE LISO.**

**PN6** - Diametro de paso 125 mm (correspondiente al de una tubería de PVC de ø 140 mm y PN 10 atm.)

Aplicaciones: Riego, industria agroalimentaria, industria piscícola.

**PN6** - Diametro de passo 125 mm (correspondente ao de uma tubagem de PVC de ø 140 mm / PN 10 atm.)

Aplicações: Rega, indústria agroalimentaria, indústria piscícola.

- Mínima pérdida de carga.

- No existe estrechamiento en su paso por la bola, lo que evita obturaciones y permite el paso de productos sólidos, esta cualidad la hace idónea para la industria agroalimentaria (almazaras, bodegas, conserveras...)

- Mínima perda de carga.

- Não existe estreitamento na passagem pela bola, o que evita obturações e permite uma passagem de productos sólidos, esta qualidade a faz idónea para a industria agroalimentaria (lagares de azeite, adegas, fábricas de conservas...)

Ver accesorios para motorización en pag. 304-305

Ver acessórios para motorização en pag. 304-305



Medida	DN.	Ref.	U/	n.º	€
140	125	52322	1	A-9	559,21

Brida, paso total. Sugerencia tornillería M6x100.

Brida, passo total. Sugestão parafusaria M6x100.



Medida	DN.	Ref.	U/	n.º	€
140	125	52340	1	A-9	498,45

Cuerpo central, paso total. Sugerencia tornillería M6x100.



Corpo central, passo total. Sugestão parafusaria M6x100.

\* Las medidas de 75, 90, 110, 125, 2 1/2" y 3" cuerpo fabricado en PP (polipropileno).

\* As medidas de 75-90-110, 2 1/2" e 3" corpo em PP.







Medida	DN.	Ref.	U/ 	 n.º	€
20	15	52201	30	A-2	7,61
25	20	52202	20	A-2	9,12
32	25	52203	15	A-2	13,69
40	32	52204	10	A-2	15,24
50	40	52205	10	A-8	20,34
63	50	52206	10	A-9	32,45
75*	65	52207	4	A-8	149,16
**90*	65	52319	1	A-2	156,68
90*	80	52208	3	A-8	163,37
**110*	80	52320	1	A-2	183,91
110*	100	52209	2	A-9	298,32
**125*	100	52297	2	A-9	357,60

Encolar. / Encolar

\*\* Paso reducido. / Passo reduzido.





Medida	DN.	Ref.	U/ 	 n.º	€
50	-	52328	10	A-8	22,92
63	-	52329	10	A-9	34,10

Válvula de especial para reparaciones, encolar.

Válvula especial para reparações, colar.



Medida	DN.	Ref.	U/ 	 n.º	€
½"	15	52234	30	A-2	7,61
¾"	20	52235	20	A-2	9,12
1"	25	52236	15	A-2	13,69
1 ¼"	32	52237	10	A-2	16,60
1 ½"	40	52238	10	A-8	23,61
2"	50	52239	10	A-9	32,19
2 ½"	65	52240	4	A-8	157,45

Roscar hembra.

Rosca fêmea.





Medida	DN.	Ref.	U/ 	 n.º	€
125*	113	52306	1	A-11	385,14

Encolar. / Encolar

Paso total. / Passo total.





Medida	DN.	Ref.	U/ 	 n.º	€
20	15	52281	30	A-11	11,39
25	20	52282	20	A-11	13,35
32	25	52283	15	A-8	20,68
40	32	52284	10	A-8	24,42
50	40	52285	10	A-9	30,50
63	50	52286	10	A-4	40,22
75*	65	52287	4	A-4	174,02
90*	80	52288	3	A-12	186,94

Enlace tubo polietileno.



União tubo polietileno.



Medida	DN.	Ref.	U/ 	 n.º	€
50	40	52289	10	A-4	32,82
63	50	52290	10	A-12	51,67
75*	65	52291	4	A-9	174,02
90*	80	52292	3	A-4	186,94

Brida. / Brida.



Medida	DN.	Ref.	U/ 	 n.º	€
½"	15	52261	30	A-2	7,61
¾"	20	52262	20	A-2	9,12
1"	25	52263	15	A-2	13,69
1 ¼"	32	52264	10	A-11	16,60
1 ½"	40	52265	10	A-8	22,01
2"	50	52266	10	A-9	32,19
2 ½"	65	52267	4	A-9	157,45
3"	80	52268	3	A-9	186,94

Roscar macho.

Roscar macho.



Medida	DN.	Ref.	U/	n.º	€
20-½"	15	<b>52501</b>	30	A-1	<b>5,07</b>
25-¾"	20	<b>52502</b>	25	A-2	<b>5,88</b>
32-1"	25	<b>52503</b>	15	A-2	<b>8,99</b>
40-1 ¼"	32	<b>52504</b>	15	A-2	<b>10,12</b>
50-1 ½"	40	<b>52505</b>	20	A-8	<b>13,55</b>
63-2"	50	<b>52506</b>	20	A-9	<b>19,43</b>
75-2 ½"	65	<b>52507</b>	4	A-11	<b>91,15</b>
90-3"	80	<b>52508</b>	4	A-8	<b>99,43</b>
110-4"	100	<b>52509</b>	4	A-4	<b>198,33</b>
125 P.T.	113	<b>52609</b>	4	A-4	<b>299,94</b>

Cuerpo central.  
Corpo central.



Medida	DN.	Ref.	U/	n.º	€
20	15	<b>52308</b>	30	A-2	<b>10,45</b>
25	20	<b>52309</b>	20	A-2	<b>12,34</b>
32	25	<b>52310</b>	15	A-11	<b>18,58</b>
40	32	<b>52311</b>	10	A-11	<b>22,52</b>
50	40	<b>52312</b>	10	A-8	<b>30,06</b>
63	50	<b>52313</b>	10	A-9	<b>40,32</b>

Enlace PE Termofusión. (PN 10)  
União PE Termofusão. (PN 10)



Medida	DN.	Ref.	U/	n.º	€
1 ½"	40	<b>52315</b>	10	A-8	<b>38,11</b>
2"	50	<b>52316</b>	10	A-9	<b>50,35</b>

Válvula esfera hembra roscar, adaptador para bidones.  
Válvula de esfera fêmea roscar, adaptador para tambor.

ASIENTO DE POLIETILENO / APOIO DE POLIETILENO



ASIENTOS DE PE  
APOIO DE PE

Medida	DN.	Ref.	U/	n.º	€
50	40	<b>52569</b>	10	A-9	<b>28,52</b>
63	50	<b>52570</b>	10	A-4	<b>37,53</b>

Enlace tubo POLIETILENO, especial piscinas y agricultura.  
União tubo POLIETILENO, especial piscinas e agricultura.



ASIENTOS DE PE  
APOIO DE PE

Medida	DN.	Ref.	U/	n.º	€
50	40	<b>52568</b>	10	A-8	<b>18,96</b>
63	50	<b>52567</b>	10	A-9	<b>27,73</b>

Encolar, especial piscinas y agricultura.  
Colar, especial piscinas e agricultura.

**NOTA:** Juntas de NBR, bajo demanda, las válvulas se pueden suministrar con juntas de FPM (vitón), anteponiendo un 1 a su ref., con un incremento de precio de un 40%.  
(No disponible para válvulas con enlaces para tubo PE).

**NOTA:** Juntas em NBR, por encomenda, as válvulas podem-se fornecer com juntas em FPM (viton), antecedendo um 1 na sua referência, com um acréscimo de 40% no seu preço. (Não disponível para válvulas com uniões para tubo PE).

Identificación de las válvulas de esfera en función del color de la maneta y el botón-maneta.

Identificação das válvulas de esfera em função da cor do manipulo e o botão-manipulo.

Color Maneta. / Cór Manipulo.

<b>ROJO / VERMELHO</b>	Estandar. / Standard.
<b>NEGRO / NEGRO</b>	Casquillos encolar según norma ASTM. / Casquillos colar segundo norma ASTM.
<b>NEGRO / NEGRO</b>	Casquillos rosca hembra según norma NPT. / Casquillos rosca fêmea segundo norma NPT

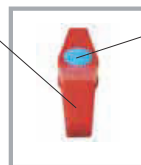

Color botón maneta / Cór botão manipulo.

<b>AZUL</b>	Juntas NBR (Estandar). / Juntas NBR (Standard).
<b>VERDE</b>	Asientos de PE. / Apoio de PE.
<b>BLANCO / BRANCO</b>	Juntas EPDM Serie Superior motorizables. Juntas EPDM Série superior motorizáveis.
<b>NEGRO / NEGRO</b>	Juntas VITON. / Juntas VITON.

Estas válvulas permiten fácilmente realizar montajes especiales.

Se pueden suministrar por separado. (ver accesorios en pág. 300-301)

Estas válvulas permitem facilmente realizar montagens especiais.

Podem fornecer-se em separado.



El cuerpo central puede ser el cuerpo central de una válvula de 3 vías.

El corpo central pode ser o corpo central duma válvula de 3 vias.



Cualquiera de los enlaces 1, 2, 3, 4, 5 y 6 se acoplan directamente al cuerpo central para obtener las combinaciones que se indican.

Ejemplo: Con el 1 + el 3, obtenemos una válvula mixta, 1 + 3 con hembra encolar a un lado y macho para roscar al otro.

Qualquer das uniões: 1, 2, 3, 4, 5 e 6 unem-se directamente ao corpo central para obter as combinações que se indicam.

Exemplo: Co'o 1+ o 3, obtemos uma válvula mista, 1 + 3 com fêmea para colar num lado e macho para roscar do outro.





Medida	DN.	Ref.	U/	n.º	€
140	-	<b>52323</b>	1	-	<b>170,54</b>

Brida articulada, alma de acero.  
(Sugerencia tornillería M6x100 mm).  
Flange articulado núcleo de aço.  
(Sugestão parafusaria M6x100).



Medida	DN.	Ref.	U/	n.º	€
140		<b>52324</b>	1	A-10	<b>30,41</b>
160		<b>52325</b>	1	-	<b>34,50</b>

Portabrida. / Porta-flange.



Medida	DN.	Ref.	U/	n.º	€
50	-	<b>52543</b>	10	A-2	<b>10,72</b>
63	-	<b>52544</b>	10	A-8	<b>16,07</b>
75	-	<b>52545</b>	6	A-11	<b>43,07</b>
90	-	<b>52546</b>	6	A-8	<b>45,57</b>

Enlace Brida. / União Flange.



Medida	DN.	Ref.	U/	n.º	€
20-½"	-	<b>52520</b>	30	A-10	<b>1,70</b>
25-¾"	-	<b>52521</b>	25	A-10	<b>2,12</b>
32-1"	-	<b>52522</b>	15	A-10	<b>2,96</b>
40-1 ¼"	-	<b>52523</b>	15	A-1	<b>3,81</b>
50-1 ½"	-	<b>52524</b>	20	A-2	<b>4,66</b>
63-2"	-	<b>52525</b>	20	A-11	<b>7,18</b>
75-2 ½"	-	<b>52526</b>	5	A-1	<b>34,69</b>

Enlace rosca hembra. / União rosca fêmea.



Medida	DN.	Ref.	U/	n.º	€
20-½"	-	<b>52527</b>	30	A-10	<b>1,70</b>
25-¾"	-	<b>52528</b>	25	A-1	<b>2,12</b>
32-1"	-	<b>52529</b>	15	A-1	<b>2,96</b>
40-1 ¼"	-	<b>52530</b>	15	A-1	<b>3,81</b>
50-1 ½"	-	<b>52531</b>	20	A-2	<b>4,66</b>
63-2"	-	<b>52532</b>	20	A-11	<b>7,82</b>
75-2 ½"	-	<b>52533</b>	5	A-2	<b>34,69</b>
90-3"	-	<b>52534</b>	4	A-2	<b>37,29</b>

Enlace rosca macho. / União rosca macho.



Medida	DN.	Ref.	U/	n.º	€
20	-	<b>52510</b>	30	A-10	<b>1,70</b>
25	-	<b>52511</b>	25	A-10	<b>2,12</b>
32	-	<b>52512</b>	15	A-10	<b>2,96</b>
40	-	<b>52513</b>	15	A-1	<b>3,81</b>
50	-	<b>52514</b>	30	A-11	<b>4,23</b>
63	-	<b>52515</b>	30	A-8	<b>6,91</b>
75	-	<b>52516</b>	5	A-1	<b>30,39</b>
90	-	<b>52517</b>	4	A-2	<b>33,14</b>
90**	-	<b>52631</b>	4	A-2	<b>31,00</b>
110	-	<b>52518</b>	4	A-11	<b>59,13</b>
110**	-	<b>52632</b>	4	A-11	<b>39,80</b>
125**	-	<b>52519</b>	4	A-11	<b>82,56</b>
125 P.T.	-	<b>52610</b>	4	A-11	<b>87,74</b>



Enlace encolar. / União colar.

\*\* Paso reducido. / Passo reduzido.

#### CUERPO CENTRAL / CORPO CENTRAL.







Medida	DN.	Ref.	U/ 	 n.º	€
20	-	<b>52535</b>	30	A-1	<b>3,37</b>
25	-	<b>52536</b>	25	A-1	<b>3,81</b>
32	-	<b>52537</b>	15	A-1	<b>5,07</b>
40	-	<b>52538</b>	15	A-2	<b>7,41</b>
50	-	<b>52539</b>	20	A-8	<b>9,32</b>
63	-	<b>52540</b>	20	A-9	<b>11,39</b>
75	-	<b>52541</b>	5	A-11	<b>43,07</b>
90	-	<b>52542</b>	4	A-8	<b>45,57</b>



Enlace tubo PE. / União tubo PE.



Medida	DN.	Ref.	U/ 	 n.º	€
20	-	<b>52623</b>	30	A-10	<b>3,05</b>
25	-	<b>52624</b>	25	A-10	<b>4,17</b>
32	-	<b>52625</b>	15	A-1	<b>5,33</b>
40	-	<b>52626</b>	15	A-1	<b>6,87</b>
50	-	<b>52627</b>	30	A-11	<b>7,69</b>
63	-	<b>52628</b>	30	A-9	<b>11,48</b>

Enlace PE Termofusión. / União PE Termofusão.



Medida	DN.	Ref.	U/ 	 n.º	€
50	-	<b>52633</b>	30	A-8	<b>5,51</b>
63	-	<b>52634</b>	30	A-9	<b>8,98</b>

Enlace de reparación encolar.

União de reparação colar.





VÁLVULAS

Válvulas de esfera de 3 vías en PVC

Válvulas de esfera de 3 vías em PVC



Medida	Ref.	U/	n.º	€
40	56001	6	A-11	59,02
50	56002	6	A-9	67,25
63	56003	6	A-4	87,60

Encolar.

Colar.



Medida	Ref.	U/	n.º	€
1 ¼"	56004	3	A-2	59,02
1 ½"	56005	3	A-11	67,25
2"	56006	3	A-8	87,60

Roscar hembra.

Rosca fêmea.



Medida	Ref.	U/	n.º	€
50	56011	3	A-9	78,92
63	56012	3	A-4	91,83

Bridas.

Flanges.



Medida	Ref.	U/	n.º	€
40	56013	4	A-8	69,99
50	56014	4	A-9	78,92
63	56015	4	A-12	100,00

Enlaces tubo PE.

União tubo PE.



Medida	Ref.	U/	n.º	€
1 ¼"	56007	3	A-2	59,02
1 ½"	56008	3	A-8	67,25
2"	56009	3	A-9	87,60

Roscar macho.

Rosca macho.



Medida	Ref.	U/	n.º	€
40	56016	10	A-11	41,95
50	56017	10	A-9	49,27
63	56018	10	A-4	59,87

Cuerpo central.

Corpo central.

**NOTA:** Juntas de NBR. Bajo demanda, las válvulas se pueden suministrar con juntas de FPM Vitón, anteponiendo un 1 a su ref., con un incremento de precio de un 40%. (No disponible para válvulas con enlaces para tubo PE).

NOTA: Juntas em NBR, por encomenda, as válvulas podem-se fornecer com juntas em FPM (viton), antecedendo um 1 na sua referência, com um acréscimo de 40% no seu preço. (Não disponível para válvulas com uniões para tubo PE).



VÁLVULAS

## Válvulas de esfera PP

### Válvulas de esfera PP



**NOTA:** Asientos de teflón y juntas de NBR. Bajo demanda se pueden suministrar con juntas de FPM (Vitón), anteponiendo un 1 al comienzo de su ref., con un 40% de incremento en su precio. (No disponible para válvulas con enlaces para tubo PE).

*NOTA: Apoio em Teflón e vedações em NBR. Por encomenda podem-se fornecer com vedações em FPM (Vitón), antecedendo um 1 no começo da sua referência, com um acréscimo de 40% no seu preço. (Não disponível para válvulas com uniões para tubo PE).*



Medida	Ref.	U/	n.º	€
½"	52001	30	A-2	9,91
¾"	52002	20	A-2	13,56
1"	52003	15	A-2	17,58
1 ¼"	52004	10	A-2	24,38
1 ½"	52005	10	A-11	32,96
2"	52006	5	A-2	48,25

Hembra - hembra rosca gas.

*Fêmea - fêmea rosca gás.*



Medida	Ref.	U/	n.º	€
½"	52007	30	A-2	9,91
¾"	52008	20	A-2	13,56
1"	52009	15	A-2	17,58
1 ¼"	52010	10	A-2	24,38
1 ½"	52011	10	A-11	32,96
2"	52012	5	A-2	48,25

Hembra - macho rosca gas.

*Fêmea - macho rosca gás.*



Medida	Ref.	U/	n.º	€
20-½"	52013	30	A-11	10,84
25-¾"	52014	20	A-2	14,71
32-1"	52015	15	A-11	19,56
40-1 ¼"	52016	10	A-11	26,63
50-1 ½"	52017	10	A-8	36,54
63-2"	52018	5	A-11	53,29

Hembra rosca gas-enlace tubo PE.

*Fêmea rosca gás-união tubo PE.*



Medida	Ref.	U/	n.º	€
¾" x 32	52616	15	A-11	22,73
¾" x 32	52617	15	A-11	22,73
1" x 32	52618	15	A-11	22,73
1 x 40	52619	10	A-11	40,60
1 ¼" x 40	52620	10	A-11	40,60

Válvula especial contadores.

*Válvula para contadores.*



Válvula especial contadores  
Válvula para contadores



## VÁLVULAS

### Válvulas de esfera de PVC serie superior motorizables

### Válvulas de esfera em PVC série superior motorizáveis



Medida	DN.	Ref.	U/	n.º	€
20	15	60001	18	A-11	13,69
25	20	60002	16	A-11	16,20
32	25	60003	12	A-8	23,03
40	32	60004	6	A-2	26,15
50	40	60005	5	A-11	35,10
63	50	60006	5	A-11	47,92

Encolar (PN 1.6 MPA).

(Ø 32, 40, 50 y 63 mm. PREEQUIPADAS PARA MOTORIZACION)

Colar (PN 1.6 MPA).

(Ø 32, 40, 50 e 63 mm. PRÉ-EQUIPADAS PARA MOTORIZAÇÃO)



Medida	DN.	Ref.	U/	n.º	€
½"	15	60007	18	A-11	14,31
¾"	20	60008	16	A-11	16,83
1"	25	60009	12	A-8	23,64
1 ¼"	32	60010	6	A-2	27,38
1 ½"	40	60011	5	A-11	36,72
2"	50	60012	5	A-11	51,66

Rosca hembra (PN 1.6 MPA).

(Ø 32, 40, 50 y 63 mm. PREEQUIPADAS PARA MOTORIZACION)

Rosca fêmea (PN 1.6 MPA).

(Ø 32, 40, 50 e 63 mm. PRÉ-EQUIPADAS PARA MOTORIZAÇÃO)



Medida	Ref.	U/	n.º	€
32 / 40	60013	4	A-10	39,66
50 / 63	60014	4	A-10	51,50
63	60015	4	A-10	47,77
32 / 40	60016	4	A-10	32,87
32 / 40	60017	4	A-10	82,98
50 / 63	60018	4	A-10	85,49

Adaptador para motorización (DIAMETROS 32 A 63 mm.)

Adaptador para motorização (DIÁMETROS 32 A 63 mm.)



Medida	Ref.	U/	n.º	€
140	60019	1	-	125,70

Adaptador para motorización.

Adaptador para motorização.



MEDIDA	REF. SEGUN TIPO DE MOTOR / REF. SEGUNDO TIPO DE MOTOR		
	NEUMÁTICO SIMPLE EFECTO PNEUMÁTICO SIMPLES EFEI-	NEUMÁTICO DOBLE EFECTO PNEUMÁTICO DUPLO EFEITO	ELECTRICO ELÉCTRICO
32	60013	60016	60017
40	60013	60016	60017
50	60014	60014	60018
63	60015	60014	60018



Medida	Ref.	U/	n.º	€
140	60022	1	4114	47,61

Kit de eje actuador. / Kit eixo activador.

Asientos de teflón y juntas de EPDM. Bajo demanda se pueden suministrar con juntas de FPM (Vitón), anteponiendo un 1 al comienzo de su ref., con un 40% de incremento en su precio.

Apoio em teflon e juntas em EPDM. Por encomenda podem-se fornecer com juntas em FPM (Viton), antecedendo um 1 no começo da sua referência, com um acréscimo de 40% no seu preço.

**ACCESORIOS Y REPUESTOS DE MOTORES NEUMATICOS / ACESSÓRIOS E PEÇAS DE SUBSTITUIÇÃO DE MOTORES PNEUMATICOS**

Medida	Ref.	Actuador	U/ 	 n.º	€
32 - 40	<b>63061</b>	PPW	1	-	<b>241,38</b>
50 - 63	<b>63062</b>	PP00	1	-	<b>251,44</b>



Actuador neumático doble efecto.

*Activador pneumático duplo efeito.*

Medida	Ref.	Actuador	U/ 	 n.º	€
32 - 40 - 50	<b>63063</b>	PP00S	1	A-10	<b>341,49</b>
63	<b>63064</b>	PP10S	1	A-2	<b>477,76</b>

Actuador neumático simple efecto.



*Activador pneumático efeito simples.*

Medida	Ref.	Actuador	U/ 	 n.º	€
-	<b>60021</b>	24 V	1	-	<b>626,03</b>

Actuador neumático doble efecto. Para válvula Ø 140.



*Activador pneumático duplo efeito. Para válvula Ø 140.*

Consultar plazo de entrega. / Consultar prazo de entrega.

Medida	Ref.	Actuador	U/ 	 n.º	€
-	<b>63065</b>	-	1	4109	<b>201,18</b>



Electroválvula actuador neumático simple y doble efecto 5 vías, 220 v.

*Electroválvula activadora pneumática duplo e simple efeito 5 vías, 220 v.*

Medida	Ref.	Actuador	U/ 	 n.º	€
-	<b>63066</b>	-	1	4110	<b>201,18</b>

Electroválvula actuador neumático simple efecto 5 vías, 24 v.



*Electroválvula activadora pneumática efeito simples 5 vías, 24 v.*

Medida	Ref.	Para actuador	U/ 	 n.º	€
-	<b>63067</b>	PPW	1	4109	<b>238,83</b>
-	<b>63068</b>	PP00-PP00S-PP10S	1	4110	<b>238,83</b>

Caja finales de carrera.

*Caixa final de percurso.*

**ACCESORIOS Y REPUESTOS DE MOTORES ELECTRICOS / ACESSÓRIOS E PEÇAS SUBSTITUIÇÃO DE MOTORES ELÉCTRI-**

Medida	Ref.	Actuador	U/ 	 n.º	€
-	<b>63057</b>	U-O 220 V	1	A-1	<b>432,49</b>
-	<b>63058</b>	U-O 24 V	1	A-1	<b>523,02</b>

Actuador eléctrico unidireccional H-10 J2.

(Sin bloque de seguridad).

*Activador eléctrico unidireccional H-10 J2.*

*(Sem bloqueio de segurança).*



Medida	Ref.	Actuador	U/ 	 n.º	€
-	<b>63059</b>	R-O 24 V	1	-	<b>653,77</b>

Actuador eléctrico reversible H2O-J2.

(Para utilizar con bloque de seguridad).

*Activador eléctrico reversible H2O-J2.*

*(Para utilizar com bloqueio de segurança).*

Medida	Ref.	Actuador	U/ 	 n.º	€
-	<b>63060</b>	-	1	-	<b>729,20</b>

Bloque de seguridad.

*Bloqueio de segurança*

Medida	Ref.	Actuador	U/ 	 n.º	€
-	<b>60020</b>	220 V	1	-	<b>1.449,26</b>

Actuador eléctrico H140 J3C. Para válvula Ø 140.

*Activador eléctrico H140 J3C. Para válvula Ø 140.*

Consultar plazo de entrega. / Consultar prazo de entrega.



VÁLVULAS

Válvulas motorizadas con actuadores neumáticos o eléctricos  
Válvulas motorizadas com activadores pneumáticos ou eléctricos



CON ACTUADOR NEUMÁTICO DOBLE EFECTO / COM ACTIVADOR PNEUMÁTICO DUPLO EFEITO



x2

Medida	DN.	Ref.	Actuador	U/		n.º	€
32	25	63025	PPW	1		A-10	301,02
40	32	63026	PPW	1		A-1	303,36
50	40	63027	PP00	1		A-23	370,91
63	50	63028	PP00	1		A-23	379,52

Encolar / Rosca hembra (PN 1.6 MPA).  
Colar / Rosca fêmea (PN 1.6 MPA).



x2

Medida	DN.	Ref.	Actuador	U/		n.º	€
32	25	63033	PPW	1		A-23	814,04
40	32	63034	PPW	1		A-23	816,38
50	40	63035	PP00	1		A-2	823,34
63	50	63036	PP00	1		A-2	830,54

Encolar / Rosca hembra (Electroválvula, finales de carrera). (PN 1.6 MPA).  
Colar / Rosca fêmea (Electroválvula, final de percurso). (PN 1.6 MPA).



Medida	DN.	Ref.	Actuador	U/		n.º	€
140	-	63072	-	1	-	-	1.331,93

Válvulas Ø 140 con actuador neumático.  
Válvula Ø 140 com activador pneumático.

CON ACTUADOR NEUMÁTICO SIMPLE EFECTO / COM ACTIVADOR PNEUMÁTICO EFEITO SIMPLES



x2

Medida	DN.	Ref.	Actuador	U/		n.º	€
32	25	63041	PP00S	1		A-1	406,38
40	32	63042	PP00S	1		A-1	408,80
50	40	63043	PP00S	1		A-23	624,13
63	50	63044	PP10S	1		A-23	631,95

Encolar / Rosca hembra (PN 1.6 MPA).  
Colar / Rosca fêmea (PN 1.6 MPA).



x2

Medida	DN.	Ref.	Actuador	U/		n.º	€
32	25	63049	PP00S	1		A-2	869,52
40	32	63050	PP00S	1		A-2	871,89
50	40	63051	PP00S	1		A-11	1.001,35
63	50	63052	PP10S	1		A-11	1.008,57

Encolar / Rosca hembra  
(Electroválvula, finales de carrera). (PN 1.6 MPA).  
Colar / Rosca fêmea  
(Electroválvula, final de percurso). (PN 1.6 MPA).

**CON ACTUADOR ELÉCTRICO CON BLOQUE DE SEGURIDAD / COM ACTIVADOR ELÉCTRICO COM BLOQUEIO DE SEGURANÇA**

x2

Medida	DN.	Ref.	Actuador	Bloque Seguridad	U/	n.º	€
32	25	<b>63001</b>	R-0 24V DC	220V	1	A-22	<b>1.334,01</b>
40	32	<b>63002</b>	R-0 24V DC	220V	1	A-22	<b>1.346,84</b>
50	40	<b>63003</b>	R-0 24V DC	220V	1	A-22	<b>1.371,59</b>
63	50	<b>63004</b>	R-0 24V DC	220V	1	A-22	<b>1.379,85</b>

Encolar / Rosca hembra (PN 1.6 MPA).

Colar / Rosca fêmea (PN 1.6 MPA).



Medida	DN.	Ref.	Actuador	U/	n.º	€
140	-	<b>63073</b>	-	1	-	<b>2.083,97</b>

Válvulas Ø 140 con actuador eléctrico.

Válvula Ø 140 com activador eléctrico.

**CON ACTUADOR ELÉCTRICO SIN BLOQUE DE SEGURIDAD / COM ACTIVADOR ELÉCTRICO SEM BLOQUEIO DE SEGURANÇA**

x2

Medida	DN.	Ref.	Actuador	U/	n.º	€
32	25	<b>63005</b>	U-0 220V AC	1	A-23	<b>483,84</b>
40	32	<b>63006</b>	U-0 220V AC	1	A-23	<b>486,50</b>
50	40	<b>63007</b>	U-0 220V AC	1	A-23	<b>593,43</b>
63	50	<b>63008</b>	U-0 220V AC	1	A-2	<b>598,48</b>

Encolar / Roscar hembra (PN 1.6 MPA).

Colar / Rosca fêmea (PN 1.6 MPA).



x2

Medida	DN.	Ref.	Actuador	U/	n.º	€
32	25	<b>63017</b>	U-0 24V AC	1	A-23	<b>561,56</b>
40	32	<b>63018</b>	U-0 24V AC	1	A-23	<b>563,88</b>
50	40	<b>63019</b>	U-0 24V AC	1	A-23	<b>726,19</b>
63	50	<b>63020</b>	U-0 24V AC	1	A-2	<b>733,43</b>

Encolar / Roscar hembra (PN 1.6 MPA).

Colar / Rosca fêmea (PN 1.6 MPA).

Asientos de teflón y juntas de EPDM. Bajo demanda se puede suministrar con junta de FPM (Vitón), anteponiendo un 1 al comienzo de su ref., con un 6% de incremento en su precio.

Apoio em teflon e juntas em EPDM. Por encomenda podem-se fornecer com juntas em FPM (Viton), antecedendo um 1 no começo da sua referência, com um acréscimo de 6% no seu preço.

x2



Enlace rosca hembra  
União rosca fêmea

x2



Enlace encolar  
União colar

x2

Incluyen casquillos para encolar y rosca hembra

Incluem casquinhos para colar e rosca fêmea



VÁLVULAS

## Válvulas de mariposa

### Válvulas de mariposa



Medida	ATM	Nº. Agujeros	Ref.	U/	☐	☐ n.º	€
63	16	4	<b>62000</b>	6	-	-	<b>107,93</b>
75	10	4	<b>62001*</b>	5	-	-	<b>107,93</b>
90	10	4	<b>62002</b>	5	-	-	<b>124,85</b>
110	10	4	<b>62003</b>	5	-	-	<b>138,15</b>
125/140	10	4	<b>62004*</b>	1	-	-	<b>157,51</b>
160	10	4	<b>62005</b>	1	-	-	<b>193,68</b>
200/225	10	8	<b>62006*</b>	1	A-5	-	<b>318,97</b>
** 250	6	12	<b>62017</b>	1	-	-	<b>866,32</b>

#### Cuerpo válvula mariposa.

\* El mismo cuerpo de Válvula, sirve para dos medidas de tubo utilizándose los casquillos adecuados para la unión de la tubería.

\*\* Con reductor de volante.

Corpo válvula mariposa.

\* O mesmo corpo da válvula, serve para duas medidas de tubo utilizando os casquilhos adequados para a união dos tubos.

\*\* Com engrenagem do volante.



Medida	Nº. tornillos	Ref.	U/	☐	☐ n.º	€
63	4	<b>62007</b>	2	A-1	-	<b>34,30</b>
75	4	<b>62008</b>	2	A-1	-	<b>41,57</b>
90	8	<b>62009</b>	2	A-2	-	<b>65,22</b>
110	8	<b>62010</b>	2	A-11	-	<b>82,73</b>
*125	8	<b>62011</b>	1	A-2	-	<b>103,70</b>
140	8	<b>62012</b>	1	A-11	-	<b>124,17</b>
160	8	<b>62013</b>	1	A-11	-	<b>187,85</b>
**200	8	<b>62014</b>	1	A-9	-	<b>289,55</b>
225	8	<b>62015</b>	1	A-9	-	<b>281,51</b>
250	12	<b>62016</b>	1	A-9	-	<b>543,81</b>

#### Conjunto complementos.

(1 conjunto = casquillos + 2 bridas + tornillos).

\* Adaptador para cuerpo válvula de 140.

\*\* Adaptador para cuerpo válvula de 225.

#### Conjuntos complementares.

(1 conjunto = casquillos + 2 flanges + parafusos).

\* Adaptador para válvula de corpo 140.

\*\* Adaptador para válvula de corpo 225.



Medida	Ref.	U/	☐	☐ n.º	€
63-75	<b>62018</b>	1	A-1	-	<b>28,92</b>
90	<b>62019</b>	1	A-1	-	<b>33,74</b>
110	<b>62023</b>	1	A-1	-	<b>32,75</b>
125-140-160	<b>62020</b>	1	A-2	-	<b>42,27</b>
200-225	<b>62021</b>	1	A-2	-	<b>56,22</b>
250	<b>62022</b>	1	A-2	-	<b>66,66</b>

#### Conjunto maneta para válvula mariposa.

(Gama anterior a tarifa 2011)

Conjunto manípulo para válvula mariposa.

(Gama tarifa anterior à 2011)



Medida	Ref.	U/	☐	☐ n.º	€
63-75	<b>62035</b>	1	A-1	-	<b>33,20</b>
90-110	<b>62036</b>	1	A-2	-	<b>36,53</b>
125-140-160	<b>62037</b>	1	A-2	-	<b>42,91</b>
200-225	<b>62038</b>	1	A-2	-	<b>55,24</b>
**250	<b>62039</b>	1	A-2	-	<b>360,50</b>

#### Conjunto maneta para válvula mariposa. (Gama posterior a tarifa 2011)

Conjunto manípulo para válvula mariposa. (Gama tarifa mais tarde à 2011)





VÁLVULAS

**Enlaces 3 piezas PVC****Uniões 3 peças PVC**

Medida	DN.	Ref.	U/	n.º	€
20	15	<b>54001</b>	50	A-1	<b>2,16</b>
25	20	<b>54002</b>	50	A-2	<b>2,43</b>
32	25	<b>54003</b>	50	A-11	<b>3,03</b>
40	32	<b>54004</b>	25	A-2	<b>4,49</b>
50	40	<b>54005</b>	25	A-8	<b>6,48</b>
63	50	<b>54006</b>	25	A-9	<b>9,06</b>

Encolar hembra.

*Colar fêmea.*

Medida	DN.	Ref.	U/	n.º	€
20-½"	15	<b>54019</b>	50	A-1	<b>3,28</b>
25-¾"	20	<b>54020</b>	50	A-2	<b>3,55</b>
32-1"	25	<b>54021</b>	50	A-11	<b>4,06</b>
40-1 ¼"	32	<b>54022</b>	25	A-2	<b>5,26</b>
50-1 ½"	40	<b>54023</b>	25	A-8	<b>7,43</b>
63-2"	50	<b>54024</b>	25	A-9	<b>10,20</b>

Hembra encolar / hembra roscar.

*Fêmea colar / fêmea roscar.*

Medida	DN.	Ref.	U/	n.º	€
½"	15	<b>54007</b>	50	A-1	<b>2,59</b>
¾"	20	<b>54008</b>	50	A-2	<b>3,26</b>
1"	25	<b>54009</b>	50	A-11	<b>3,87</b>
1 ¼"	32	<b>54010</b>	25	A-2	<b>5,65</b>
1 ½"	40	<b>54011</b>	25	A-8	<b>8,20</b>
2"	50	<b>54012</b>	25	A-9	<b>11,40</b>

Roscar hembra.

*Rosca fêmea.*

Medida	DN.	Ref.	U/	n.º	€
20-½"	15	<b>54025</b>	50	A-1	<b>3,28</b>
25-¾"	20	<b>54026</b>	50	A-2	<b>3,55</b>
32-1"	25	<b>54027</b>	50	A-11	<b>4,06</b>
40-1 ¼"	32	<b>54028</b>	25	A-11	<b>5,07</b>
50-1 ½"	40	<b>54029</b>	25	A-8	<b>7,43</b>
63-2"	50	<b>54030</b>	25	A-9	<b>10,20</b>

Hembra encolar / macho roscar.

*Fêmea colar / macho roscar.*

Medida	DN.	Ref.	U/	n.º	€
½"	15	<b>54013</b>	50	A-1	<b>2,69</b>
¾"	20	<b>54014</b>	50	A-2	<b>3,26</b>
1"	25	<b>54015</b>	50	A-11	<b>3,87</b>
1 ¼"	32	<b>54016</b>	25	A-11	<b>5,65</b>
1 ½"	40	<b>54017</b>	25	A-8	<b>8,20</b>
2"	50	<b>54018</b>	25	A-4	<b>11,11</b>

Roscar macho.

*Rosca macho.*

Medida	DN.	Ref.	U/	n.º	€
½"	15	<b>54031</b>	50	A-1	<b>2,59</b>
¾"	20	<b>54032</b>	50	A-2	<b>3,26</b>
1"	25	<b>54033</b>	50	A-11	<b>3,87</b>
1 ¼"	32	<b>54034</b>	25	A-11	<b>5,86</b>
1 ½"	40	<b>54035</b>	25	A-8	<b>8,20</b>
2"	50	<b>54036</b>	25	A-9	<b>11,11</b>

Hembra roscar / macho roscar.

*Fêmea roscar / macho roscar.*



VÁLVULAS  
Serie Brico  
Série Brico



Diferentes colores en función del diámetro. / Cores diferentes em função do diâmetro.



Válvulas de esfera desmontables en PVC encolar. / Válvulas de esfera desmontáveis em PVC encolar.



Ref.	Medida	DN.	U/	n.º	€	EAN 13
352201	20	15	30	A-2	7,62	8 426621 038291
352202	25	20	20	A-2	9,12	8 426621 038307
352203	32	25	15	A-2	13,70	8 426621 038314
352204	40	32	10	A-2	15,24	8 426621 038321
352205	50	40	10	A-8	20,33	8 426621 038338
352206	63	50	10	A-9	32,45	8 426621 038345



Válvulas de esfera desmontables en PVC rosca hembra. / Válvulas de esfera desmontáveis em PVC rosca fêmea.



Ref.	Medida	DN.	U/	n.º	€	EAN 13
352234	½"	15	10	A-2	7,62	8 426621 038352
352235	¾"	20	10	A-2	9,12	8 426621 038369
352236	1"	25	10	A-2	13,70	8 426621 038376
352237	1 ¼"	32	10	A-2	16,59	8 426621 038383
352238	1 ½"	40	10	A-8	23,61	8 426621 038390
352239	2"	50	10	A-9	32,20	8 426621 038406



Válvulas de esfera desmontables en PVC, enlace tubo polietileno. / Válvulas de esfera desmontáveis em PVC, união tubo polietileno.



Ref.	Medida	DN.	U/ 	 n.º	€	EAN 13
352281	20	15	30	A-11	11,39	8 426621 052167
352282	25	20	20	A-11	13,35	8 426621 052174
352283	32	25	15	A-8	20,67	8 426621 052198
352284	40	32	10	A-8	24,41	8 426621 052204
352285	50	40	10	A-9	30,50	8 426621 052211

Enlaces 3 piezas PVC, encolar hembra. / Uniões 3 peças PVC, colar fêmea



Ref.	Medida	DN.	U/ 	 n.º	€	EAN 13
354001	20	15	10	A-10	2,16	8 426621 038413
354002	25	20	10	A-10	2,43	8 426621 038420
354003	32	25	10	A-1	3,03	8 426621 038437
354004	40	32	10	A-1	4,49	8 426621 038444
354005	50	40	10	A-2	6,48	8 426621 038451
354006	63	50	25	A-9	9,06	8 426621 038468



**Accesorios latón Gama'95**

Accessorios latão Gama'95

# Accesorios latón

RIEGO





(PARA TUBERIAS DE POLIETILENO). / (PARA TUBAGENS DE POLIETILENO).

Ø 20 a 63: CASQUILLO Y ARANDELA DE RESINA ACETALICA (POM). / Ø 20 a 63: CASQUILHO E ANILHA DE RESINA ACETÁLICA (POM)

Ø 20 a 63: CASQUILLO Y ARANDELA DE LATON. / Ø 20 a 63: CASQUILHO E ANILHA DE LATÃO.

Ø 75 a 110: CASQUILLO Y ARANDELA DE ACERO INOXIDABLE. / Ø 75 a 110: CASQUILHO E ANILHA DE AÇO INOXIDÁVEL.

CASQUILLO Y ARANDELA DE RESINA ACETALICA (POM) / CASQUILHO E ANILHA DE RESINA ACETÁLICA (POM)



**J-61**

Medida	Ref.	U/	n.º	€
20-½"	59001	80	A-34	4,65
25-¾"	59002	50	A-34	6,27
32-1"	59003	30	A-34	10,00
40-1 ¼"	59004	20	A-34	16,34
50-1 ½"	59005	10	A-34	24,21
63-2"	59006	6	A-34	31,67

Enlace mixto rosca macho.

Enlace misto rosca macho.



**J-69**

Medida	Ref.	U/	n.º	€
20-½"	59029	60	A-34	6,11
25-¾"	59030	40	A-34	8,91
32-1"	59031	20	A-34	12,91
40-1 ¼"	59032	16	A-34	21,18
50-1 ½"	59033	6	A-34	32,67
63-2"	59034	4	A-34	57,34

Enlace acodado 90° rosca macho.

Enlace em cotovelo 90° rosca macho.



**J-62**

Medida	Ref.	U/	n.º	€
20-½"	59009	80	A-34	4,65
25-¾"	59010	50	A-34	6,27
32-1"	59011	30	A-34	10,00
40-1 ¼"	59012	20	A-34	16,57
50-1 ½"	59013	10	A-34	24,24
63-2"	59014	6	A-34	31,67

Enlace mixto rosca hembra.

Enlace misto rosca fêmea.



**J-64**

Medida	Ref.	U/	n.º	€
20	59045	40	A-34	9,15
25	59046	24	A-34	12,52
32	59047	16	A-34	18,75
40	59048	8	A-34	32,27
50	59049	5	A-34	50,24
63	59050	3	A-34	77,92

Enlace acodado 90°.

Enlace em cotovelo 90°



**J-63**

Medida	Ref.	U/	n.º	€
20	59017	50	A-34	8,54
25	59018	30	A-34	10,44
32	59019	24	A-34	15,94
40	59020	12	A-34	25,21
50	59021	6	A-34	37,31
63	59022	4	A-34	58,13

Enlace recto.

Enlace recto.



**J-71**

Medida	Ref.	U/	n.º	€
20-½"	59037	60	A-34	6,11
25-¾"	59038	40	A-34	8,91
32-1"	59039	20	A-34	12,91
40-1 ¼"	59040	16	A-34	21,18
50-1 ½"	59041	6	A-34	32,67
63-2"	59042	4	A-34	57,34

Enlace acodado 90° rosca hembra.

Enlace em cotovelo 90° rosca fêmea.



### J-65

Medida	Ref.	U/	n.º	€
20-½"	59053	40	A-34	9,82
25-¾"	59054	20	A-34	12,43
32-1"	59055	16	A-34	20,32
40-1 ¼"	59056	8	A-34	30,68
50-1 ½"	59057	4	A-34	50,38
63-2"	59058	2	A-34	75,86

Derivación te rosca hembra.  
Derivação t rosca fêmea.



### J-73

Medida	Ref.	U/	n.º	€
20	59061	24	A-34	12,61
25	59062	16	A-34	16,10
32	59063	10	A-34	26,88
40	59064	6	A-34	37,19
50	59065	3	A-34	64,00
63	59066	2	A-34	87,97

Te bocas iguales.  
T bocas iguais.



### J-72

Medida	Ref.	U/	n.º	€
20-½"	59069	40	A-34	7,65
25-¾"	59070	25	A-34	11,39

Codo grifo.  
Cotovelo torneira

## CASQUILLO Y ARANDELA DE LATON / CASQUILHO E ANILHA DE LATÃO



### J-61

Medida	Ref.	U/	n.º	€
20-½"	59201	80	A-34	5,28
25-¾"	59202	50	A-34	7,02
32-1"	59203	30	A-34	11,31
40-1 ¼"	59204	20	A-34	19,69
50-1 ½"	59205	10	A-34	28,09
63-2"	59206	6	A-34	46,76

Enlace mixto rosca macho.  
Enlace misto rosca macho.





### J-62

Medida	Ref.	U/	n.º	€
20-½"	59209	80	A-34	5,28
25-¾"	59210	50	A-34	7,02
32-1"	59211	30	A-34	11,31
40-1 ¼"	59212	20	A-34	19,69
50-1 ½"	59213	10	A-34	28,09
63-2"	59214	6	A-34	46,76

Enlace mixto rosca hembra.  
Enlace misto rosca fêmea.





**J-63**

Medida	Ref.	U/ 	 n.º	€
20	59217	50	A-34	9,57
25	59218	30	A-34	11,56
32	59219	24	A-34	18,33
40	59220	12	A-34	30,89
50	59221	6	A-34	46,22
63	59222	4	A-34	77,92



Enlace recto.

*Enlace recto.***J-69**

Medida	Ref.	U/ 	 n.º	€
20-½"	59229	60	A-34	6,48
25-¾"	59230	40	A-34	10,10
32-1"	59231	20	A-34	13,92
40-1 ¼"	59232	16	A-34	24,13
50-1 ½"	59233	6	A-34	37,19
63-2"	59234	4	A-34	60,84



Enlace acodado 90° rosca macho.

*Enlace em cotovelo 90° rosca macho***J-64**

Medida	Ref.	U/ 	 n.º	€
20	59245	40	A-34	10,09
25	59246	24	A-34	14,60
32	59247	16	A-34	19,61
40	59248	8	A-34	41,94
50	59249	5	A-34	58,05
63	59250	3	A-34	85,47



Enlace acodado 90°.

*Enlace em cotovelo 90°.***J-71**

Medida	Ref.	U/ 	 n.º	€
20-½"	59237	60	A-34	6,48
25-¾"	59238	40	A-34	10,10
32-1"	59239	20	A-34	13,92
40-1 ¼"	59240	16	A-34	24,13
50-1 ½"	59241	6	A-34	37,19
63-2"	59242	4	A-34	60,84



Enlace acodado 90° rosca hembra.

*Enlace em cotovelo 90° rosca fêmea***J-65**

Medida	Ref.	U/ 	 n.º	€
20-½"	59253	40	A-34	10,79
25-¾"	59254	20	A-34	13,66
32-1"	59255	16	A-34	22,96
40-1 ¼"	59256	8	A-34	35,10
50-1 ½"	59257	4	A-34	59,76
63-2"	59258	2	A-34	101,59

Derivación te rosca hembra.



*Derivação t rosca fêmea.***J-73**

Medida	Ref.	U/ 	 n.º	€
20	59261	24	A-34	14,20
25	59262	16	A-34	18,60
32	59263	10	A-34	28,14
40	59264	6	A-34	47,27
50	59265	3	A-34	73,63
63	59266	2	A-34	107,59

Te bocas iguales.

*T bocas iguais*



**J-72**

Medida	Ref.	U/ 	 n.º	€
20-½"	<b>59269</b>	40	A-34	<b>8,61</b>
25-¾"	<b>59270</b>	25	A-34	<b>12,14</b>

Codo grifo.

Cotovelo torneira



**CASQUILLO Y ARANDELA DE ACERO INOXIDABLE / CASQUILHO E ANILHA DE AÇO INOXIDÁVEL****J-61**

Medida	Ref.	U/ 	 n.º	€
75-2 ½"	<b>59007</b>	4	A-1	<b>97,00</b>
90-3"	<b>59008</b>	2	A-1	<b>135,78</b>
110-4"	<b>59072</b>	2	A-2	<b>326,52</b>

Enlace mixto rosca macho.

Enlace misto rosca macho.



**J-69**

Medida	Ref.	U/ 	 n.º	€
75-2 ½"	<b>59035</b>	2	A-1	<b>137,48</b>
90-3"	<b>59036</b>	2	A-2	<b>210,16</b>

Enlace acodado 90° rosca macho.

Enlace em cotovelo 90° rosca macho.



**J-62**

Medida	Ref.	U/ 	 n.º	€
75-2 ½"	<b>59015</b>	4	A-1	<b>97,00</b>
90-3"	<b>59016</b>	2	A-1	<b>135,78</b>
110-4"	<b>59073</b>	2	A-2	<b>331,52</b>

Enlace mixto rosca hembra.

Enlace misto rosca fêmea.



**J-64**

Medida	Ref.	U/ 	 n.º	€
75	<b>59051</b>	2	A-2	<b>187,87</b>
90	<b>59052</b>	2	A-11	<b>269,66</b>

Enlace acodado 90°.

Enlace em cotovelo 90°



**J-63**

Medida	Ref.	U/ 	 n.º	€
75	<b>59023</b>	4	A-2	<b>164,87</b>
90	<b>59024</b>	2	A-2	<b>232,75</b>
110	<b>59074</b>	1	A-2	<b>605,70</b>

Enlace recto.

Enlace recto.



**J-71**

Medida	Ref.	U/ 	 n.º	€
75-2 ½"	<b>59043</b>	2	A-1	<b>137,72</b>
90-3"	<b>59044</b>	2	A-2	<b>213,39</b>
110-4"	<b>59075</b>	1	A-2	<b>560,17</b>

Enlace acodado 90° rosca hembra.



Enlace em cotovelo 90° rosca fêmea

**J-65**

Medida	Ref.	U/ 	 n.º	€
75-2 1/2"	<b>59059</b>	2	A-2	<b>219,84</b>
90-3"	<b>59060</b>	1	A-2	<b>316,86</b>
110-4"	<b>59076</b>	1	A-2	<b>959,81</b>

Derivación te rosca hembra.

*Derivação t rosca fêmea.***J-73**

Medida	Ref.	U/ 	 n.º	€
75	<b>59067</b>	1	A-2	<b>282,59</b>
90	<b>59068</b>	1	A-11	<b>433,20</b>

Te bocas iguales.

*T bocas iguais.*

# Fitting | Fitting

Fitting Gama'55 | Fitting Gama'55

Bridas | Flanges

Collarines | Colarinhos

Accesorios roscados PP | Acessórios roscados PP

# Fitting Gama'55

RIEGO





FITTING GAMA'55

# Fitting Gama'55 para tuberías de PE

## Fitting Gama'55 para tubagem de PE



	0,6 Mpa.	1,0 Mpa.	1,6 Mpa.
PE 40			-
PE 100	-	-	

Los accesorios para tubo de Polietileno Gama-55 de Jimten, S.A. cumplen sobradamente las especificaciones de las siguientes Normas para accesorios:

- Las roscas se fabrican según: **UNE 19009, ISO R-7, UNI 338, DIN 2999.**
- Las bridas se fabrican según: **UNE 19 153, ISO2084, UNI 7442, DIN 8063.**

Os acessórios para tubo de Polietileno Gama'55 de Jimten, cumpren as especificações das seguintes Normas de acessórios:

- As rosca são feitas segundo: **UNE 19009, ISO R-7, UNI 338, DIN 2999.**
- As bridas são feitas segundo: **UNE 19 153, ISO2084, UNI 7442, DIN 8063.**

\* Para obtener un resultado satisfactorio, en instalaciones con tuberías de PEHD, es necesario insertar un liner en el interior del tubo. (Ver pag. 325)

\* Para obter um resultado satisfatório, em instalações com tubagens de PEHD, é necessário inserir um liner no interior do tubo. (Ver pag. 325).

Los accesorios para tubos de Polietileno, Gama-55 de Jimten, S.A., han sido probados y CERTIFICADOS por los siguientes organismos internacionales:

Os acessórios para tubos de Polietileno, Gama-55 Jimten, foram comprovados e CERTIFICADOS pelos organismos internacionais siguientes:



Certificación por Aenor de la gama "Fitting" marca JIMTEN - España.

Certificação pela Aenor da gama "Fitting" marca JIMTEN - Espanha

Según normas UNE EN 715, 911, 713. 712.

Ø 20 a 63 mm - UNE-EN 12201-5

0,6-1,0 (PE40) - 1,6 (PE 100)



Certificado de uso alimentario por el Instituto Tecnológico del Plastico AIMPLAS, según ensayos norma UNE-EN 1186-14, "Materiales y articulos en contacto con productos alimenticios-Plásticos-Parte 14".

Certificado de utilização alimentar pelo Instituto Tecnológico de Plásticos AIMPLAS segundo ensaios da norma UNE-EN 1186-1114, "Materiais e artigos em contacto com produtos de plástico com os géneros alimentícios. Plásticos-Parte 14"



Certificado de conformidad técnica (Polonia)  
Certificado de conformidade técnica (Polónia)



Certificado de uso para agua potable (Francia) (diámetro 16 a 110mm.)  
Certificado para fazer uso para água potável (França)(Ø 16 a 110mm)



Certificado del Ministerio de Agricultura de Francia (Ø 16 a 110 mm)  
Certificado do Ministério da Agricultura da França (Ø16 a 110mm)

Todos los productos de la Gama-55 Jimten, se pueden suministrar (bajo demanda) con etiqueta adhesiva con código de barras, anteponiendo un tres a la referencia y con un incremento neto de 0,05 euros.

Todos os produtos da Gama-55 Jimten, podem fornecer-se (abaixo da exigência) com a etiqueta adesiva com o código de barra, preferindo três à referência e com um aumento neto de 0,05 euros.

Diferentes colores en función del diámetro. / Cores diferentes em função do diâmetro.



**J-61**

Medida	Ref.	UI	n.º	€
16-3/8"	55148	50	A-10	1,44
16-1/2"	55147	50	A-10	1,44
20-1/2"	55011*	100	A-2	1,76
20-3/4"	55132*	50	A-1	2,44
25-1/2"	55133*	50	A-2	2,44
25-3/4"	55012*	100	A-11	2,21
25-1"	55213*	50	A-2	2,31
32-3/4"	55214*	50	A-11	3,56
32-1"	55013*	100	A-9	3,56
32-1 1/4"	55215	50	A-11	3,56
40-1"	55216	50	A-8	4,74
40-1 1/4"	55014	100	A-4	4,74
50-1 1/2"	55001	25	A-8	6,33
63-2"	55002	25	A-4	9,60
75-2 1/2"	55015	5	A-11	16,92
90-3"	55016	5	A-9	27,39
110-4"	55192	2	A-11	59,67

\*Unidades de venta reducida. / Redução unidades de venda.

20-1/2"	755011	50	A-1	1,84
20-3/4"	755132	25	A-10	2,55
25-1/2"	755133	25	A-1	2,55
25-3/4"	755012	25	A-1	2,33
25-1"	755213	25	A-1	2,43
32-3/4"	755214	20	A-1	3,75
32-1"	755013	25	A-2	3,75

Enlace mixto rosca macho. / União mista rosca macho.

**J-63**

\*\* Ref.: 55151

Medida	Ref.	UI	n.º	€
16	55149	50	A-1	2,31
20	55017*	100	A-11	2,86
25	55018*	100	A-9	3,47
32	55019*	50	A-9	4,94
40	55020	50	A-4	7,73
50	55003	25	A-4	11,16
63	55004	20	A-12	16,83
75	55021	5	A-8	28,95
90	55022	5	A-9	48,23
110	55165	2	A-8	74,90
110**	55151	2	A-9	113,83

\*Unidades de venta reducida. / Redução unidades de venda.

20	755017	25	A-2	3,00
25	755018	25	A-2	3,64
32	755019	25	A-11	5,18

Enlace recto. / União recta.

\*\*Enlace recto tipo brida. / União recta tipo flange.

**J-62****SIN REFUERZO METALICO**

## SEM REFORÇO METÁLICO

Medida	Ref.	UI	n.º	€
16-3/8"	55155	50	A-10	1,57
16-1/2"	55152	50	A-10	1,57
20-1/2"	55035*	100	A-2	2,17
25-1/2"	55134*	50	A-2	2,74
25-3/4"	55036*	100	A-11	2,74
25-1"	55246*	50	A-2	2,74
32-1"	55037*	100	A-9	3,64
40-1 1/4"	55038	50	A-8	5,01
50-1 1/2"	55005	25	A-8	6,90
63-2"	55006	25	A-4	10,24
75-2 1/2"	55039	5	A-11	18,34
90-3"	55040	5	A-8	28,95
110-4"	55193	2	A-11	72,35

\*Unidades de venta reducida. / Redução unidades de venda.

20-1/2"	755035	50	A-1	2,28
25-1/2"	755134	25	A-1	2,86
25-3/4"	755036	50	A-2	2,86
25-1"	755246	25	A-1	2,86
32-1"	755037	50	A-11	3,83

**CON REFUERZO METALICO**

## COM REFORÇO METÁLICO

20-1/2"	55169*	100	A-2	2,61
25-1/2"	55170*	50	A-2	3,25
25-3/4"	55171*	100	A-11	3,25
25-1"	55247*	50	A-2	3,25
32-1"	55172*	100	A-9	4,21
40-1 1/4"	55173	50	A-8	5,87
50-1 1/2"	55174	25	A-8	8,27
63-2"	55144	25	A-4	12,13
75-2 1/2"	55145	5	A-11	20,59
90-3"	55146	5	A-8	31,48
110-4"	55226	2	A-11	75,24



\*Unidades de venta reducida. / Redução unidades de venda.

20-1/2"	755169	25	A-10	2,75
25-1/2"	755170	25	A-1	3,42
25-3/4"	755171	25	A-1	3,42
25-1"	755247	25	A-1	3,42
32-1"	755172	20	A-1	4,44

Enlace mixto rosca hembra.

União mista rosca fêmea.



**J-68**

Medida	Ref.	U/ 	 n.º	€
 20-16	55153	50	A-2	2,87
25-16	55229	50	A-2	3,47
25-20	55041	50	A-2	3,47
32-25	55042	25	A-2	4,94
40-32	55043	25	A-11	7,73
50-40	55044	15	A-11	10,82
63-50	55045	15	A-9	16,27
75-63	55070	5	A-11	28,95
90-75	55071	5	A-9	48,23
110-90	55221	2	A-8	72,61

Enlace reducido.

União redução.

**J-72**SIN REFUERZO METALICO  
SEM REFORÇO METÁLICO

Medida	Ref.	U/ 	 n.º	€
 20-½"	55076*	50	A-2	4,71
25-¾"	55077*	50	A-11	5,22
32-1"	55139*	25	A-11	7,41
40-1 ¼"	55140	25	A-8	11,56

\*Unidades de venta reducida. / Redução unidades de venda.

20-½"	755076	25	A-1	4,96
25-¾"	755077	25	A-2	5,49
32-1"	755139	10	A-1	7,79

CON REFUERZO METALICO  
COM REFORÇO METÁLICO

16-½"	55228	50	A-2	5,04
 20-½"	55179*	50	A-2	5,14
25-¾"	55180*	50	A-11	5,72
32-1"	55181*	25	A-11	7,93
40-1 ¼"	55182	25	A-8	11,74



\*Unidades de venta reducida. / Redução unidades de venda.

20-½"	755179	25	A-1	5,39
25-¾"	755180	25	A-2	6,01
32-1"	755181	10	A-1	8,32

Codo grifo.

Curva torneira.

SIN REFUERZO METALICO  
SEM REFORÇO METÁLICO**J-71**

Medida	Ref.	U/ 	 n.º	€
 20-½"	55135*	50	A-2	3,72
25-½"	55218*	50	A-2	4,35
25-¾"	55136*	50	A-2	4,31
32-¾"	55242*	25	A-2	5,40
32-1"	55137*	25	A-2	5,40
40-1 ¼"	55138	25	A-11	6,74
50-1 ½"	55159	20	A-9	10,07
63-2"	55160	20	A-4	12,36
75-2 ½"	55254	10	A-9	24,21
90-3"	55255	6	A-9	32,75
110-4"	55256	4	A-4	76,02

\*Unidades de venta reducida. / Redução unidades de venda.

20-½"	755135	25	A-1	3,90
25-½"	755218	25	A-1	4,54
25-¾"	755136	25	A-1	4,54
32-¾"	755242	15	A-1	5,69
32-1"	755137	10	A-1	5,69

CON REFUERZO METALICO  
COM REFORÇO METÁLICO

 20-½"	55175*	50	A-2	4,13
25-½"	55225*	50	A-2	4,68
25-¾"	55176*	50	A-2	4,85
32-¾"	55243*	25	A-2	5,99
32-1"	55177*	25	A-2	5,99
40-1 ¼"	55178	25	A-11	7,60
50-1 ½"	55188	20	A-9	11,52
63-2"	55189	20	A-4	14,21
75-2 ½"	55257	10	A-9	26,08
90-3"	55258	6	A-9	35,24
110-4"	55259	4	A-4	79,41

\*Unidades de venta reducida. / Redução unidades de venda.



20-½"	755175	25	A-1	4,36
25-½"	755225	25	A-1	4,94
25-¾"	755176	25	A-1	5,10
32-¾"	755243	15	A-1	6,27
32-1"	755177	10	A-1	6,27

Enlace acodado 90° rosca hembra.

União curva 90° rosca fêmea.



**J-64**

Medida	Ref.	U/ 	 n.º	€
16	55154	50	A-1	2,31
20	55029*	50	A-2	2,86
25	55030*	50	A-11	3,47
32	55031*	50	A-9	5,10
40	55032	25	A-8	7,73
50	55009	15	A-9	11,16
63	55010	15	A-12	16,80
75	55033	5	A-9	29,88
90	55034	5	A-4	49,75
110	55190	2	A-9	117,46



\*Unidades de venta reducida. / Redução unidades de venda.

20	755029	25	A-1	3,00
25	755030	15	A-1	3,64
32	755031	15	A-2	5,34

Enlace acodado 90°.

União curva 90°.

**J-69**

Medida	Ref.	U/ 	 n.º	€
20-½"	55096*	50	A-2	2,88
25-½"	55217*	50	A-2	3,55
25-¾"	55097*	50	A-2	3,55
32-1"	55098*	25	A-2	4,47
40-1 ¼"	55099	25	A-11	5,83
50-1 ½"	55163	20	A-9	7,96
63-2"	55164	20	A-4	12,12
75-2 ½"	55251	10	A-9	24,21
90-3"	55252	6	A-9	29,80
110-4"	55253	4	A-4	67,16



\*Unidades de venta reducida. / Redução unidades de venda.

20-½"	755096	25	A-1	3,05
25-½"	755217	25	A-1	3,75
25-¾"	755097	25	A-1	3,75
32-1"	755098	10	A-1	4,68

Enlace acodado 90° rosca macho.

União curva 90° rosca macho.



**J-70**

Medida	Ref.	U/ 	 n.º	€
20-½"	55090	50	A-2	2,88
25-¾"	55091	50	A-2	3,55
32-1"	55092	25	A-2	4,47
40-1 ¼"	55093	25	A-11	5,83
50-1 ½"	55094	10	A-2	7,72
63-2"	55095	10	A-8	12,12
75-2 ½"	55161	6	A-8	17,75
90-3"	55162	4	A-8	30,68

Enlace acodado 45° rosca macho.

União curva 45° rosca macho.

**J-73**

Medida	Ref.	U/ 	 n.º	€
16	55150	50	A-2	3,64
20	55072*	100	A-9	4,35
25	55073*	100	A-4	5,22
32	55074*	25	A-8	7,41
40	55075	25	A-4	11,56
50	55086	10	A-9	16,86
63	55087	10	A-4	25,36
75	55088	5	A-4	49,75
90	55089	5	A-5	75,28
110	55191	2	A-4	134,69



\*Unidades de venta reducida. / Redução unidades de venda.

20	755072	50	A-11	4,59
25	755073	50	A-8	5,49
32	755074	15	A-11	7,79

Te bocas iguales.

Tê bocas iguais.



**J-74**

Medida	Ref.	U/ 	 n.º	€
25-20-25	55115	50	A-8	5,22
32-25-32	55116	25	A-8	7,41
40-32-40	55117	25	A-9	11,56
50-40-50	55118	10	A-9	16,73
63-50-63	55119	10	A-4	25,26
75-63-75	55120	5	A-9	48,23
90-75-90	55121	5	A-12	75,28

Te boca reducida al centro.

Tê boca reduzida ao centro.

**J-65****SIN REFUERZO METALICO**  
*SEM REFORÇO METÁLICO*

Medida	Ref.	U/ 	n.º 	€
 20-½"	55023*	100	A-8	3,64
25-½"	55219*	50	A-11	5,14
25-¾"	55024*	100	A-9	5,14
32-¾"	55244*	50	A-9	7,05
32-1"	55025*	50	A-9	7,05
40-1 ¼"	55026	50	A-4	9,15
50-1 ½"	55007	15	A-9	13,27
63-2"	55008	15	A-4	20,83
75-2 ½"	55027	5	A-9	36,67
90-3"	55028	5	A-4	55,95
110-4"	55220	2	A-4	122,00

\*Unidades de venta reducida. / Redução unidades de venda.

20-½"	755023	25	A-1	3,83
25-½"	755219	25	A-2	5,39
25-¾"	755024	25	A-2	5,40
32-¾"	755244	15	A-2	7,37
32-1"	755025	15	A-2	7,37



**CON REFUERZO METALICO**  
*COM REFORÇO METÁLICO*

 20-½"	55183*	100	A-8	4,17
25- ½"	55224*	50	A-11	5,48
25-¾"	55184*	100	A-9	5,63
32-¾"	55245*	50	A-9	7,60
32-1"	55185*	50	A-9	7,60
40-1 ¼"	55186	50	A-4	10,04
50-1 ½"	55187	15	A-9	14,21
63-2"	55141	15	A-4	22,42
75-2 ½"	55142	5	A-9	38,92
90-3"	55143	5	A-4	58,48
110-4"	55227	2	A-4	124,86

\*Unidades de venta reducida. / Redução unidades de venda.

20-½"	755183	50	A-2	4,30
25- ½"	755224	25	A-2	5,75
25-¾"	755184	50	A-11	5,91
32-¾"	755245	15	A-2	7,97
32-1"	755185	15	A-2	7,97

Derivación te rosca hembra.  
Derivação tê rosca fêmea.**J-90****SIN REFUERZO METALICO**  
*SEM REFORÇO METÁLICO*

Medida	Ref.	U/ 	n.º 	€
 25x25x½"	55264	50	A-2	4,09
32x32x¾"	55266	50	A-9	6,28



**CON REFUERZO METALICO**  
*COM REFORÇO METÁLICO*

 25x25x½"	55265	50	A-2	4,94
32x32x¾"	55267	50	A-9	6,76

Codo 90° rosca lateral.

Curva 90° rosca lateral.



**J-75**

Medida	Ref.	U/ 	n.º 	€
 25-20-20	55122	20	A-2	5,22
32-25-25	55123	20	A-11	7,41
40-32-32	55124	15	A-11	11,56
50-40-40	55125	10	A-8	16,21
63-50-50	55126	10	A-4	24,48
75-63-63	55127	5	A-9	48,23
90-75-75	55128	5	A-4	75,28

Te dos bocas reducidas.

Tê duas bocas reducidas.



**J-77**

Medida	Ref.	U/ 	n.º 	€
 40-32	55129	15	A-9	26,03
50-40	55130	10	A-9	37,58
63-50	55131	10	A-12	72,35

Derivación cruz reducida.



Derivação cruz reduzida.

**J-76**

Medida	Ref.	U/ 	 n.º	€
32	55112	15	A-8	16,65
40	55113	10	A-8	26,03
50	55114	10	A-4	37,58



Derivación cruz.  
Derivação cruz.

**J-60**

Medida	Ref.	U/ 	 n.º	€
20-½"	55194	50	A-2	3,85
25-¾"	55195	50	A-11	5,40
32-1"	55196	25	A-11	7,38



Derivación te rosca macho.  
Derivação tê rosca macho.

**J-79**

Medida	Ref.	U/ 	 n.º	€
25-¾"	55230	10	A-10	5,40
32-1"	55231	10	A-1	8,09



Manguito pasamuros.  
Canhão depósito.

**J-92**

Medida	Ref.	U/ 	 n.º	€
¾"	55688	10	A-10	4,81
1"	55689	10	A-10	5,37

Pasamuros rosca macho.  
Canhão depósito rosca macho.

**J-78**



Medida	Ref.	U/ 	 n.º	€
20	55104*	50	A-1	2,31
25	55105*	50	A-2	2,58
32	55106*	25	A-2	4,04
40	55107	25	A-2	4,98
50	55108	10	A-2	7,34
63	55109	10	A-11	10,56
75	55110	5	A-11	18,82
90	55111	5	A-8	30,81
110	55223	2	A-2	62,36

\*Unidades de venta reducida. / Redução unidades de venda.

20	755104	25	A-10	2,43
25	755105	25	A-1	2,72
32	755106	15	A-1	4,24

Tapón final.  
Tampão final.



Medida	Ref.	Uds. x Bolsa	U/ 	 n.º	€
20	55646	10	150	A-10	0,43
25	55647	10	90	A-1	0,63
32	55648	10	50	A-10	0,84
40	55686	10	30	A-10	1,19
50	55649	15	15	A-10	1,60
63	55650	10	10	A-1	2,45

Liner Gama'55. Para su uso con tubería PEHD.  
Liner Gama'55.



FITTING GAMA'55

## Fitting Gama'55 para otros tipos de tubería

### Fitting Gama'55 para outros tipo de tubagem



#### UNION DE TUBERIAS DE POLIETILENO CON TUBOS DE COBRE / UNIÃO DE TUBAGEM DE POLIETILENO COM TUBO DE COBRE



Fitting	Medida Cobre	Ref.	U/	n.º	€
20	15	55635	30	A-1	2,47
25	22	55636	25	A-1	2,86
32	28	55637	15	A-1	3,15

Adaptador universal para tubo de cobre.

Se adapta al cuerpo de todos los modelos de fitting.

Adaptador universal para tubo de cobre.

Adapta-se ao corpo de todos os modelos de fitting.



Fitting	Medida Cobre	Ref.	U/	n.º	€
16	15	55209	100	A-11	4,72
20	15	55210	100	A-8	3,99
25	22	55211	100	A-9	4,01
32	28	55212	50	A-9	5,62

Enlace mixto cobre /PE.

União mista cobre PE.

#### Unión a Cobre / União de Cobre

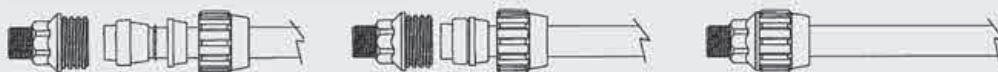

#### UNION A TUBO DE PLOMO / UNIÃO PARA TUBO DE CHUMBO



Fitting	Medida Plomo	Ref.	U/	n.º	€
25	½"	55651	40	A-2	2,16
32	¾"	55652	30	A-2	2,76

Adaptador a plomo.

Adaptador para tubo chumbo.

#### Unión a tubo de Plomo / União para tubo de chumbo

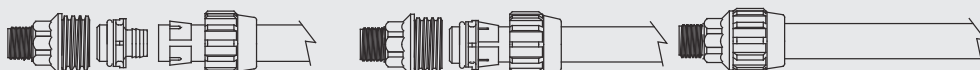

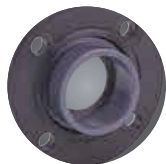

FITTING GAMA'55

## Bridas Flanges



PP

### J-66

Medida	Ref.	U/	n.º	€
50	<b>55100</b>	10	A-11	<b>16,04</b>
63	<b>55101</b>	10	A-9	<b>19,95</b>
75	<b>55102</b>	5	A-8	<b>29,77</b>
90	<b>55103</b>	5	A-9	<b>46,14</b>
110	<b>55222</b>	2	A-11	<b>86,50</b>

Enlace Brida para Tubo Polietileno (PE). Según Normas UNE EN 53715, 911, 713 y 712.

Flange para tubo polietileno. Segundo Normas UNE EN 53715, 911, 713 e 712.



PP/PVC

Medida	Ref.	U/	n.º	€
50-1 ½"	<b>58008</b>	10	A-2	<b>11,88</b>
63-2"	<b>58009</b>	10	A-11	<b>14,04</b>
75-2 ½"	<b>58010</b>	5	A-2	<b>21,29</b>
90-3"	<b>58011</b>	4	A-2	<b>26,91</b>

Enlace Brida rosca macho. Según Normas UNE EN 19009.

Flange rosca macho. Segundo Normas UNE EN 19009.



PP/PVC

Medida	Ref.	U/	n.º	€
50-1 ½"	<b>58005</b>	10	A-2	<b>11,88</b>
63-2"	<b>58006</b>	10	A-2	<b>14,04</b>
75-2 ½"	<b>58007</b>	4	A-1	<b>21,29</b>

Enlace brida rosca hembra. Según Normas UNE EN 19009.

Flange rosca fêmea. Segundo Normas UNE EN 19009.



PP/PVC

Medida	Ref.	U/	n.º	€
50	<b>58012</b>	10	A-2	<b>9,30</b>
63	<b>58013</b>	10	A-2	<b>13,18</b>
75	<b>58014</b>	5	A-2	<b>16,75</b>
90	<b>58015</b>	5	A-2	<b>23,47</b>
110	<b>58016</b>	8	A-8	<b>30,35</b>

Enlace Brida hembra encolar para tubo PVC. Según Normas UNE EN 1452.

Flange fêmea colar tubo PVC. Segundo Normas UNE EN 1452.

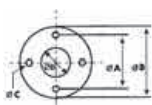

PP

Medida	DN	Nº Ag.	Ref.	U/	n.º	€
50	40	4	<b>58001</b>	10	A-1	<b>7,05</b>
63	50	4	<b>58002</b>	10	A-1	<b>8,09</b>
75	65	4	<b>58003</b>	5	A-10	<b>12,16</b>
90	80	8	<b>58004</b>	5	A-1	<b>16,33</b>
110	100	8	<b>58017</b>	8	A-11	<b>19,92</b>

Medida	A	B	C	D	Espesor
<b>50</b>	110	150	16	65	<b>16</b>
<b>63</b>	125	165	18	78	<b>18</b>
<b>75</b>	145	185	18	92	<b>19</b>
<b>90</b>	160	200	18	110	<b>20</b>
<b>110</b>	180	220	18	133	<b>21'5</b>

Brida. Medida según Normas: ISO 2084, UNI 7442, DIN 8063, UNE 19153.

Flange. Medida segundo Normas: ISO 2084, UNI 7442, DIN 8063, UNE 19153.



Medida	Ref.	U/	n.º	€
50	<b>58024*</b>	25	A-10	<b>1,42</b>
63	<b>58025*</b>	25	A-10	<b>1,53</b>
75	<b>58026*</b>	25	A-10	<b>1,66</b>
90	<b>58027*</b>	25	A-10	<b>1,77</b>
110	<b>58028**</b>	25	A-1	<b>3,44</b>
125	<b>58029**</b>	25	A-1	<b>3,76</b>

Junta especial bridas. \*PEBD, \*\* Material EVA.

Vedação especial flange.

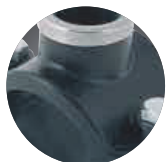

FITTING GAMA'55

## Collarines en PP Colarinhos em PP



Ø Tubo	Rosca	Nº agu.	Ref.	U/	n.º	€
25	1/2"	2	53133	100	A-8	1,61
32	1/2"	2	53041	100	A-9	2,05
32	3/4"	2	53042	100	A-9	2,05
32	1"	2	53135	100	A-9	2,05
40	1/2"	2	53001	50	A-8	2,50
40	3/4"	2	53002	50	A-8	2,50
40	1"	2	53003	50	A-8	2,50
50	1/2"	2	53004	50	A-8	3,58
50	3/4"	2	53005	50	A-8	3,58
50	1"	2	53006	50	A-8	3,58
63	1/2"	4	53007	35	A-9	4,40
63	3/4"	4	53008	35	A-9	4,40
63	1"	4	53009	35	A-9	4,40
63	1 1/4"	4	53136	35	A-9	4,40
63	1 1/2"	4	53137	35	A-9	4,40
75	1/2"	4	53010	20	A-9	5,73
75	3/4"	4	53011	20	A-8	5,73
75	1"	4	53012	20	A-9	5,73
75	1 1/4"	4	53138	20	A-9	5,73
75	1 1/2"	4	53139	20	A-9	5,73
75	2"	4	53140	20	A-9	5,73
90	1/2"	4	53141	15	A-9	8,62
90	3/4"	4	53048	15	A-8	8,62
90	1"	4	53049	15	A-9	8,62
90	1 1/4"	4	53050	15	A-9	8,62
90	1 1/2"	4	53033	15	A-9	8,62
90	2"	4	53034	15	A-9	8,62
110	1/2"	4	53142	6	A-11	10,02
110	3/4"	4	53051	6	A-11	10,02
110	1"	4	53052	6	A-11	10,02
110	1 1/4"	4	53053	6	A-11	10,02
110	1 1/2"	4	53035	6	A-11	10,02
110	2"	4	53036	6	A-11	10,02
125	3/4"	4	53143	6	A-11	14,20
125	1"	4	53144	6	A-11	14,20
125	1 1/4"	4	53145	6	A-11	14,20
125	1 1/2"	4	53146	6	A-11	14,20
125	2"	4	53147	6	A-11	14,20
140	1"	6	53148	6	A-11	21,25
140	1 1/4"	6	53149	6	A-11	21,25
140	1 1/2"	6	53150	6	A-11	21,25
140	2"	6	53151	6	A-11	21,25
160	1"	6	53152	4	A-11	26,23
160	1 1/4"	6	53153	4	A-11	26,23
160	1 1/2"	6	53154	4	A-11	26,23
160	2"	6	53155	4	A-11	26,23

Collarines / Colarinhos.

Ø Tubo	Rosca	Nº agu.	Ref.	U/	n.º	€
25	1/2"	2	53156	100	A-8	2,06
32	1/2"	2	53157	100	A-9	2,57
32	3/4"	2	53158	100	A-9	2,57
32	1"	2	53159	100	A-9	2,57
40	1/2"	2	53160	50	A-8	3,24
40	3/4"	2	53161	50	A-8	3,24
40	1"	2	53162	50	A-8	3,24
50	1/2"	2	53163	50	A-9	4,25
50	3/4"	2	53164	50	A-9	4,25
50	1"	2	53165	50	A-9	4,25
63	1/2"	4	53166	35	A-9	5,15
63	3/4"	4	53167	35	A-9	5,15
63	1"	4	53168	35	A-9	5,15
63	1 1/4"	4	53169	35	A-9	5,15
63	1 1/2"	4	53170	35	A-9	5,15
75	1/2"	4	53171	20	A-9	6,79
75	3/4"	4	53172	20	A-8	6,79
75	1"	4	53173	20	A-9	6,79
75	1 1/4"	4	53174	20	A-9	6,79
75	1 1/2"	4	53175	20	A-9	6,79
75	2"	4	53176	20	A-9	6,79
90	1/2"	4	53177	15	A-9	10,24
90	3/4"	4	53178	15	A-8	10,24
90	1"	4	53179	15	A-9	10,24
90	1 1/4"	4	53180	15	A-9	10,24
90	1 1/2"	4	53181	15	A-9	10,24
90	2"	4	53182	15	A-9	10,24
110	1/2"	4	53183	6	A-11	11,88
110	3/4"	4	53184	6	A-11	11,88
110	1"	4	53185	6	A-11	11,88
110	1 1/4"	4	53186	6	A-11	11,88
110	1 1/2"	4	53187	6	A-11	11,88
110	2"	4	53188	6	A-11	11,88
125	3/4"	4	53189	6	A-11	15,56
125	1"	4	53190	6	A-11	15,56
125	1 1/4"	4	53191	6	A-11	15,56
125	1 1/2"	4	53192	6	A-11	15,56
125	2"	4	53193	6	A-11	15,56
140	1"	6	53194	6	A-11	23,36
140	1 1/4"	6	53195	6	A-11	23,36
140	1 1/2"	6	53196	6	A-11	23,36
140	2"	6	53197	6	A-11	23,36
160	1"	6	53198	4	A-11	28,83
160	1 1/4"	6	53199	4	A-11	28,83
160	1 1/2"	6	53200	4	A-11	28,83
160	2"	6	53201	4	A-11	28,83

Collarines reforzados / Colarinhos reforçados.

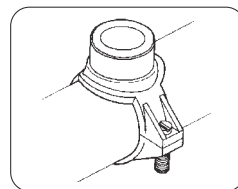

Ø Tubo	Rosca	Ref.	U/	n.º	€
200	1 ¼"	53112	2	A-11	94,15
200	1 ½"	53113	2	A-11	94,15
200	2"	53114	2	A-11	94,15
200	3"	53115	2	A-11	94,15
200	4"	53116	2	A-11	94,15
225	1 ¼"	53117	2	A-11	111,49
225	1 ½"	53118	2	A-11	111,49
225	2"	53119	2	A-11	111,49
225	3"	53120	2	A-11	111,49
225	4"	53121	2	A-11	111,49
250	1 ¼"	53122	2	A-11	129,42
250	1 ½"	53123	2	A-11	129,42
250	2"	53124	2	A-11	129,42
250	3"	53125	2	A-11	129,42
250	4"	53126	2	A-8	129,42
315	1 ¼"	53127	2	A-8	160,40
315	1 ½"	53128	2	A-8	160,40
315	2"	53129	2	A-8	160,40
315	3"	53130	2	A-8	160,40
315	4"	53131	2	A-8	160,40

Collarines reforzados (6 tornillos).  
 Colarinhos reforçados (6 parafusos).

Ø Tubo	Rosca	Ref.	U/	n.º	€
40	½"	57001	25	A-1	2,25
40	¾"	57002	25	A-1	2,25
50	½"	57003	25	A-1	2,70
50	¾"	57004	25	A-1	2,70
63	½"	57005	15	A-1	3,53
63	¾"	57006	15	A-1	3,53
75	½"	57007	15	A-1	4,28
75	¾"	57008	15	A-1	4,28

Collarín integral con 1 tornillo.  
 Colarinho/anel integral 1 parafuso.



Ø Interior x espesor	Ref.	U/	n.º	€
28,17x3,53	53203	50	4115	0,62
36,10x3,53	53204	50	4115	0,62
17,12x2,62	53205	50	4115	0,62
20,22x3,53	53206	50	4115	0,62
29,74x3,53	53207	50	4115	0,62
53,57x3,53	53208	25	4115	0,95
66,27x3,53	53209	25	4115	0,95
56,74x3,53	53210	25	4115	0,95

\*Junta de repuesto para collarines en PP.  
 \*Junta anular para colarinhos em PP.

\* Junta de repuesto para collarines en PP. / Junta de substituição para colarinhos em PP.

		Diámetro del tubo / Diâmetro do tubo										
		25	32	40	50	63	75	90	110	125	140	160
Rosca	½"	53205	53206	53207	53207	53203	53203	53203	53204			
	¾"		53206	53207	53207	53203	53203	53203	53204	53204		
	1"		53206	53207	53207	53203	53203	53203	53204	53204	53210	53210
	1 ¼"					53208	53204	53208	53208	53210	53210	53210
	1 ½"					53208	53210	53208	53208	53210	53209	53209
	2"						53210	53210	53208	53210	53209	53209





**J-80**

Medida	Ref.	U/	n.º	€
½"	51501	500	A-2	0,35
¾"	51504	100	A-10	0,42
1"	51505	100	A-1	0,50
1 ¼"	51506	50	A-1	1,35
1 ½"	51502	50	A-1	1,49
2"	51503	50	A-2	2,68

Tapón macho. / Tampão macho.



**J-81**

Medida	Ref.	U/	n.º	€
½"	50110	50	A-10	0,82
¾"	50104	50	A-1	0,94
1"	50105	50	A-1	1,32
1 ¼"	50106	25	A-1	1,73
1 ½"	50100	25	A-2	2,82
2"	50109	25	A-11	5,36

Codo 90° macho. / Curva 90° macho.



**J-82**

Medida	Ref.	U/	n.º	€
½"	50410	100	A-10	0,82
¾"	50404	100	A-1	0,94
1"	50405	100	A-2	1,32
1 ¼"	50406	50	A-2	1,73
1 ½"	50400	50	A-11	2,82
2"	50409	25	A-2	5,36

Machón. / União macho.



**J-84**

Medida	Ref.	U/	n.º	€
¾"- ½"	50743	100	A-1	0,94
1"- ¾"	50754	100	A-2	1,32
1 ¼"-1"	50765	50	A-2	1,73
1 ½"- 1 ¼"	50700	50	A-2	2,82
2"- 1 ½"	50701	25	A-2	5,36

Machón reducido. / União redução.



**J-85**

Medida	Ref.	U/	n.º	€
½"	50310	100	A-1	0,90
¾"	50304	100	A-1	1,09
1"	50305	50	A-1	1,56
1 ¼"	50306	50	A-2	1,95
1 ½"	50300	25	A-1	2,82
2"	50309	25	A-2	5,36

Manguito hembra. / União fêmea.



**J-83**

Medida	Ref.	U/	n.º	€
½"	50210	50	A-10	1,16
¾"	50204	50	A-1	1,32
1"	50205	50	A-2	1,73
1 ¼"	50206	25	A-2	2,37
1 ½"	50200	25	A-11	4,05
2"	50209	25	A-8	7,50

Tê 90° macho. / Tê 90° macho.





**J-86**

Medida	Ref.	U/	n.º	€
½"-¾"	50502	100	A-1	0,90
¾"-½"	50543	100	A-1	1,09
1"-¾"	50554	50	A-1	1,56
1 ¼"-1"	50565	25	A-1	1,95
1 ½"-1 ¼"	50500	25	A-2	2,82
2"-1 ½"	50501	25	A-2	5,36

Manguito reducido hembra. / União redução.





### J-87

Medida	Ref.	U/ 	 n.º	€
½"	51510	100	A-10	0,50
¾"	51514	100	A-10	0,65
1"	51515	50	A-10	0,94
1 ¼"	51516	50	A-1	1,32
1 ½"	51511	50	A-1	1,73
2"	51512	25	A-1	3,21
3"	51535	15	A-2	7,00

Tapón hembra. / Tampão fêmea.





### J-88

Medida		Ref.	U/ 	 n.º	€
M	H				
½"	¾"	50601	100	A-1	0,94
½"	1"	50602	100	A-1	1,18
½"	1 ¼"	50603	50	A-1	1,56
½"	1 ½"	50607	50	A-2	2,47
¾"	1"	50654	100	A-1	1,32
¾"	1 ¼"	50664	50	A-1	1,56
¾"	1 ½"	50604	100	A-11	2,47
1"	1 ¼"	50665	100	A-2	1,56
1"	1 ½"	50605	100	A-11	2,47
1 ¼"	1 ½"	50606	50	A-2	2,47

Reducción hembra/macho. / Redução fêmea/macho.



### J-89

Medida		Ref.	U/ 	 n.º	€
M	H				
¾"	½"	51543	100	A-10	1,09
1"	½"	51519	100	A-1	1,32
1"	¾"	51554	100	A-1	1,32
1 ¼"	½"	51521	50	A-1	1,95
1 ¼"	¾"	51520	50	A-1	1,95
1 ¼"	1"	51565	50	A-1	1,95
1 ½"	¾"	51523	50	A-2	2,68
1 ½"	1"	51522	50	A-2	2,68
1 ½"	1 ¼"	51586	50	A-2	2,68
2"	1"	51524	50	A-11	4,30
2"	1 ¼"	51525	50	A-11	4,30
2"	1 ½"	51598	50	A-11	4,30
2 ½"	2"	51526	50	A-9	5,88
3"	2 ½"	51527	50	A-9	8,03



Reducción macho/hembra. / Redução macho/fêmea.

M = macho / macho. - H = hembra / fêmea.

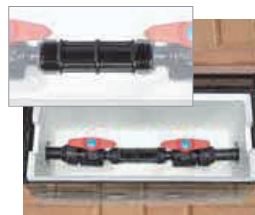
## ACCESORIOS ESPECIALES ESPECIAL ACESSÓRIOS



### J-94



Medida	Ref.	U/ 	 n.º	€
¾ - 1"	50420	50	A-2	8,37
7/8 - 1"	50421	50	A-2	8,37

Machón para contadores.

União macho para contadores.



### J-91

Medida	Ref.	U/ 	 n.º	€
1 ½"	51269	25	A-2	20,63
2"	51270	25	A-2	25,40



Manguito adaptador para bidón hembra.

União adaptador para tambor fêmea.

(\*) válvula en pág. 298. / Ver válvula na pag. 298.



### J-98

Medida	Ref.	U/ 	 n.º	€
1"	51272	25	A-2	18,35
1 ½"	51273	25	A-2	19,65

Manguito adaptador para bidón hembra - macho.

União adaptador para tambor fêmea - macho.





FITTING GAMA'55

## Herramientas Fitting

### Ferramentas fitting





### J-93

Medida	Ref.	U/ 	 n.º	€
<b>16 a 63</b>	<b>55690</b>	10	A-2	<b>17,05</b>

Llave de apriete fitting universal.

Chave de aperte fitting universal.



Medida	Ref.	U/ 	 n.º	€
16-32	<b>55248</b>	20	A-10	<b>30,48</b>
40-63	<b>55249</b>	20	A-2	<b>42,83</b>
75-110	<b>55250</b>	10	A-8	<b>85,11</b>

Llave de apriete fitting Gama'55.

Chave de aperte fitting Gama'55.



FITTING GAMA'55

Serie Brico  
Série Brico

Diferentes colores en función del diámetro. / Cores diferentes em função do diâmetro.















J-61 Enlace mixto rosca macho. / União mista rosca macho.



Ref.	Medida	U/	n.º	€	EAN 13
355011	20-1/2"	100	A-2	1,76	8 426621 013090
7355011		50	A-1	1,84	
355132	20-3/4"	50	A-1	2,44	8 426621 013182
7355132		25	A-10	2,55	
355133	25-1/2"	50	A-2	2,44	8 426621 013199
7355133		25	A-1	2,55	
355012	25-3/4"	100	A-11	2,21	8 426621 013106
7355012		25	A-1	2,33	
355213	25-1"	50	A-2	2,31	8 426621 013243
7355213		25	A-1	2,43	
355214	32-3/4"	50	A-11	3,56	8 426621 013250
7355214		20	A-1	3,75	
355013	32-1"	100	A-9	3,56	8 426621 013113
7355013		25	A-2	3,75	
355215	32-1 1/4"	50	A-11	3,56	8 426621 013274
355216	40-1"	50	A-8	4,74	8 426621 013281
355014	40-1 1/4"	100	A-4	4,74	8 426621 013120
355001	50-1 1/2"	25	A-8	6,33	8 426621 013045
355002	63-2"	25	A-4	9,60	8 426621 013052
355015	75-2 1/2"	5	A-11	16,92	8 426621 047835
355016	90-3"	5	A-9	27,39	8 426621 047842
355192	110-4"	2	A-11	59,67	8 426621 047972

Todos los productos se suministran con etiqueta adhesiva con código de barras, con un incremento neto de 0,05 euros.  
 Todos os productos da podem fornecer-se com a etiqueta adesiva com o código de barra, com um aumento neto de 0,05 euros.

**J-62** Enlace mixto rosca hembra. / *União mista rosca fêmea* **SIN REFUERZO METALICO / SEM REFORÇO METÁLICO**

Ref.	Medida	U/ 	 n.º	€	EAN 13
355035	20-½"	100	A-2	2,17	
7355035		50	A-1	2,28	
355134	25-½"	50	A-2	2,74	
7355134		25	A-1	2,86	
355036	25-¾"	100	A-11	2,74	
7355036		50	A-2	2,86	
355246	25-1"	50	A-2	2,74	
7355246		25	A-1	2,86	
355037	32-1"	100	A-9	3,64	
7355037		50	A-11	3,83	
355038	40-1 ¼"	50	A-8	5,01	
355005	50-1 ½"	25	A-8	6,90	
355006	63-2"	25	A-4	10,24	
355039	75-2 ½"	5	A-11	18,34	
355040	90-3"	5	A-8	28,95	
355193	110-4"	2	A-11	72,35	



**CON REFUERZO METALICO / COM REFORÇO METÁLICO**

355169	20-½"	100	A-2	2,61	
7355169		25	A-10	2,75	
355170	25-½"	50	A-2	3,25	
7355170		25	A-1	3,42	
355171	25-¾"	100	A-11	3,25	
7355171		25	A-1	3,42	
355247	25-1"	50	A-2	3,25	
7355247		25	A-1	3,42	
355172	32-1"	100	A-9	4,21	
7355172		20	A-1	4,44	
355173	40-1 ¼"	50	A-8	5,87	
355174	50-1 ½"	25	A-8	8,27	
355144	63-2"	25	A-4	12,13	
355145	75-2 ½"	5	A-11	20,59	
355146	90-3"	5	A-8	31,48	
355226	110-4"	2	A-11	75,24	



**J-63** Enlace recto. / União recta.

Ref.	Medida	U/ 	 n.º	€	EAN 13
355017	20	100	A-11	2,86	8 426621 014509
7355017		25	A-2	3,00	
355018	25	100	A-9	3,47	8 426621 014516
7355018		25	A-2	3,64	
355019	32	50	A-9	4,94	8 426621 014523
7355019		25	A-11	5,18	
355020	40	50	A-4	7,73	8 426621 014530
355003	50	25	A-4	11,16	8 426621 014479
355004	63	20	A-12	16,83	8 426621 014493
355021	75	5	A-8	28,95	8 426621 047705
355022	90	5	A-9	48,23	8 426621 047859
355165	110	2	A-8	74,90	8 426621 047965

**J-67** Enlace recto tipo brida. / União recta tipo flange.

Ref.	Medida	U/ 	 n.º	€	EAN 13
355151	110	2	A-9	113,83	8 426621 047958













**J-66** Enlace mixto brida. / União mista flange.

Ref.	Medida	U/ 	 n.º	€	EAN 13
355100	50	10	A-11	16,04	8 426621 047903
355101	63	10	A-9	19,95	8 426621 047910
355102	75	5	A-8	29,77	8 426621 047927
355103	90	5	A-9	46,14	8 426621 047934
355222	110	2	A-11	86,50	8 426621 047996

**J-68** Enlace reducido. / União redução.

Ref.	Medida	U/ 	 n.º	€	EAN 13
355153	20-16	50	A-1	2,87	 8 426621 014554
355229	25-16	50	A-2	3,47	 8 426621 013915
355041	25-20	50	A-2	3,47	 8 426621 013472
355042	32-25	25	A-2	4,94	 8 426621 013489
355043	40-32	25	A-11	7,73	 8 426621 013496
355044	50-40	15	A-11	10,82	 8 426621 013502
355045	63-50	15	A-9	16,27	 8 426621 013519
355070	75-63	5	A-11	28,95	 8 426621 047880
355071	90-75	5	A-9	48,23	 8 426621 047897
355221	110-90	2	A-8	72,61	 8 426621 048269

**J-69** Enlace acodado 90° rosca macho. / União curva 90° rosca macho.



Ref.	Medida	U/ 	 n.º	€	EAN 13
355096	20-1/2"	50	A-2	2,88	 8 426621 013595
7355096		25	A-1	3,05	
355217	25-1/2"	50	A-2	3,55	 8 426621 013854
7355217		25	A-1	3,75	
355097	25-3/4"	50	A-2	3,55	 8 426621 013601
7355097		25	A-1	3,75	
355098	32-1"	25	A-2	4,47	 8 426621 013618
7355098		10	A-1	4,68	
355099	40-1 1/4"	25	A-11	5,83	 8 426621 013625
355163	50-1 1/2"	20	A-9	7,96	 8 426621 013724
355164	63-2"	20	A-4	12,12	 8 426621 013731
355251	75-2 1/2"	10	A-9	24,21	 8 426621 048016
355252	90-3"	6	A-9	29,80	 8 426621 048023
355253	110-4"	4	A-4	67,16	 8 426621 048030



**J-70** Enlace acodado 45° rosca macho. / União curva 45° rosca macho.

Ref.	Medida	U/ 	 n°	€	EAN 13
355090	20-1/2"	50	A-2	2,88	8 426621 013526
355091	25-3/4"	50	A-2	3,55	8 426621 013533
355092	32-1"	25	A-2	4,47	8 426621 013540
355093	40-1 1/4"	25	A-11	5,83	8 426621 013557
355094	50-1 1/2"	10	A-2	7,72	8 426621 013571
355095	63-2"	10	A-8	12,12	8 426621 013588
355161	75-2 1/2"	6	A-8	17,75	8 426621 013717
355162	90-3"	4	A-8	30,68	8 426621 048221













**J-64** Enlace acodado 90°. / União curva 90°.

Ref.	Medida	U/ 	 n°	€	EAN 13
355029	20	50	A-2	2,86	8 426621 013427
7355029	25	25	A-1	3,00	8 426621 013427
355030	25	50	A-11	3,47	8 426621 013434
7355030	15	15	A-1	3,64	8 426621 013434
355031	32	50	A-9	5,10	8 426621 013441
7355031	15	15	A-2	5,34	8 426621 013441
355032	40	25	A-8	7,73	8 426621 013458
355009	50	15	A-9	11,16	8 426621 013359
355010	63	15	A-12	16,80	8 426621 013373
355033	75	5	A-9	29,88	8 426621 048115
355034	90	5	A-4	49,75	8 426621 053973
355190	110	2	A-9	117,46	8 426621 048238

**J-71** Enlace acodado 90° rosca hembra. / União curva 90° rosca

## SIN REFUERZO METALICO / SEM REFORÇO METÁLICO















Ref.	Medida	U/ 	n.º 	€	EAN 13
355135	20-1/2"	50	A-2	3,72	
7355135		25	A-1	3,90	
355218	25-1/2"	50	A-2	4,35	
7355218		25	A-1	4,54	
355136	25-3/4"	50	A-2	4,31	
7355136		25	A-1	4,54	
355137	32-1"	10	A-2	5,40	
7355137		10	A-1	5,69	
355242	32-3/4"	25	A-2	5,40	
7355242		15	A-1	5,69	
355138	40-1 1/4"	25	A-11	6,74	
355159	50-1 1/2"	20	A-9	10,07	
355160	63-2"	20	A-4	12,36	
355254	75-2 1/2"	10	A-9	24,21	
355255	90-3"	6	A-9	32,75	
355256	110-4"	4	A-4	76,02	

## CON REFUERZO METALICO / COM REFORÇO METÁLICO

355175	20-1/2"	50	A-2	4,13	
7355175		25	A-1	4,36	
355225	25-1/2"	50	A-2	4,68	
7355225		25	A-1	4,94	
355176	25-3/4"	50	A-2	4,85	
7355176		25	A-1	5,10	
355243	32-3/4"	25	A-2	5,99	
7355243		15	A-1	6,27	
355177	32-1"	25	A-2	5,99	
7355177		10	A-1	6,27	
355178	40-1 1/4"	25	A-11	7,60	
355188	50-1 1/2"	20	A-9	11,52	
355189	63-2"	20	A-4	14,21	
355257	75-2 1/2"	10	A-9	26,08	
355258	90-3"	6	A-9	35,24	
355259	110-4"	4	A-4	79,41	

**J-65** Derivación te rosca hembra. / Derivação tê rosca fêmea. **SIN REFUERZO METALICO / SEM REFORÇO METÁLICO**

Ref.	Medida	U/ 	 n.º	€	EAN 13
355023	20-1/2"	100	A-8	3,64	
7355023		25	A-1	3,83	8 426621 013380
355219	25-1/2"	50	A-11	5,14	
7355219		25	A-2	5,39	8 426621 013885
355024	25-3/4"	100	A-9	5,14	
7355024		25	A-2	5,40	8 426621 013892
355244	32-3/4"	50	A-9	7,05	
7355244		15	A-2	7,37	8 426621 013946
355025	32-1"	50	A-9	7,05	
7355025		15	A-2	7,37	8 426621 013403
355026	40-1 1/4"	50	A-4	9,15	
					8 426621 013410
355007	50-1 1/2"	15	A-9	13,27	
					8 426621 013335
355008	63-2"	15	A-4	20,83	
					8 426621 013342
355027	75-2 1/2"	5	A-9	36,67	
					8 426621 048092
355028	90-3"	5	A-4	55,95	
					8 426621 048108
355220	110-4"	2	A-4	122,00	
					8 426621 048252



**CON REFUERZO METALICO / COM REFORÇO METÁLICO**

355183	20-1/2"	100	A-8	4,17	
7355183		50	A-2	4,30	8 426621 013823
355224	25- 1/2"	50	A-11	5,48	
7355224		25	A-2	5,75	8 426621 013892
355184	25-3/4"	100	A-9	5,63	
7355184		50	A-11	5,91	8 426621 014363
355245	32-3/4"	50	A-9	7,60	
7355245		15	A-2	7,97	8 426621 014462
355185	32-1"	50	A-9	7,60	
7355185		15	A-2	7,97	8 426621 014370
355186	40-1 1/4"	50	A-4	10,04	
					8 426621 014561
355187	50-1 1/2"	15	A-9	14,21	
					8 426621 014394
355141	63-2"	15	A-4	22,42	
					8 426621 014318
355142	75-2 1/2"	5	A-9	38,92	
					8 426621 048207
355143	90-3"	5	A-4	58,48	
					8 426621 048214
355227	110-4"	2	A-4	124,86	
					8 426621 048283

**J-90** Codo 90° rosca lateral. / Curva 90° rosca lateral.

SIN REFUERZO METALICO / SEM REFORÇO METÁLICO



Ref.	Medida	U/ 	 n.º	€	EAN 13
355264	25x25x1/2"	50	A-2	4,09	8 426621 044971
355266	32x32x3/4"	50	A-9	6,28	8 426621 053997



CON REFUERZO METALICO / COM REFORÇO METÁLICO

355265	25x25x1/2"	50	A-2	4,94	8 426621 044995
355267	32x32x3/4"	50	A-9	6,76	8 426621 054000

**J-72** Codo grifo. / Curva torneira.

SIN REFUERZO METALICO / SEM REFORÇO METÁLICO



Ref.	Medida	U/ 	 n.º	€	EAN 13
355076	20-1/2"	50	A-2	4,71	8 426621 014011
7355076	25	25	A-1	4,96	8 426621 014011
355077	25-3/4"	50	A-11	5,22	8 426621 014028
7355077	25	25	A-2	5,49	8 426621 014028
355139	32-1"	25	A-11	7,41	8 426621 014295
7355139	10	10	A-1	7,79	8 426621 014295
355140	40-1 1/4"	25	A-8	11,56	8 426621 014301







CON REFUERZO METALICO / COM REFORÇO METÁLICO

355179	20-1/2"	50	A-2	5,14	8 426621 014325
7355179	25	25	A-1	5,39	8 426621 014325
355180	25-3/4"	50	A-11	5,72	8 426621 014332
7355180	25	25	A-2	6,01	8 426621 014332
355181	32-1"	25	A-11	7,93	8 426621 014349
7355181	10	10	A-1	8,32	8 426621 014349
355182	40-1 1/4"	25	A-8	11,74	8 426621 014356









**J-73** Te bocas iguales. / Tê bocas iguais.

Ref.	Medida	U/ 	 n.º	€	EAN 13
<b>355072</b>	20	100	A-9	<b>4,35</b>	
<b>7355072</b>		50	A-11	<b>4,59</b>	
<b>355073</b>	25	100	A-4	<b>5,22</b>	
<b>7355073</b>		50	A-8	<b>5,49</b>	
<b>355074</b>	32	25	A-8	<b>7,41</b>	
<b>7355074</b>		15	A-11	<b>7,79</b>	
<b>355075</b>	40	25	A-4	<b>11,56</b>	
<b>355086</b>	50	10	A-9	<b>16,86</b>	
<b>355087</b>	63	10	A-4	<b>25,36</b>	
<b>355088</b>	75	5	A-4	<b>49,75</b>	
<b>355089</b>	90	5	A-5	<b>75,28</b>	
<b>355191</b>	110	2	A-4	<b>134,69</b>	

**J-74** Te boca reducida al centro. / Tê boca reduzida ao centro.

Ref.	Medida	U/ 	 n.º	€	EAN 13
<b>355115</b>	25-20-25	50	A-8	<b>5,22</b>	
<b>355116</b>	32-25-32	25	A-8	<b>7,41</b>	
<b>355117</b>	40-32-40	25	A-9	<b>11,56</b>	
<b>355118</b>	50-40-50	10	A-9	<b>16,73</b>	
<b>355119</b>	63-50-63	10	A-4	<b>25,26</b>	
<b>355120</b>	75-63-75	5	A-9	<b>48,23</b>	
<b>355121</b>	90-75-90	5	A-12	<b>75,28</b>	





**J-75** Te dos bocas reducidas. / *Tê duas bocas reduzidas.*

Ref.	Medida	U/ 	 n.º	€	EAN 13
355122	25-20-20	20	A-2	5,22	 8 426621 014202
355123	32-25-25	20	A-11	7,41	 8 426621 014219
355124	40-32-32	15	A-11	11,56	 8 426621 014226
355125	50-40-40	10	A-8	16,21	 8 426621 014233
355126	63-50-50	10	A-4	24,48	 8 426621 014240
355127	75-63-63	5	A-9	48,23	 8 426621 048184
355128	90-75-75	5	A-4	75,28	 8 426621 048191





**J-60** Derivación te rosca macho. / *Derivação tê rosca macho.*

Ref.	Medida	U/ 	 n.º	€	EAN 13
355194	20-½"	50	A-2	3,85	 8 426621 014400
355195	25-¾"	50	A-11	5,40	 8 426621 014417
355196	32-1"	25	A-11	7,38	 8 426621 014424



**J-76** Derivación cruz. / *Derivação cruz.*

Ref.	Medida	U/ 	 n.º	€	EAN 13
355112	32	15	A-8	16,65	 8 426621 014110
355113	40	10	A-8	26,03	 8 426621 014127
355114	50	10	A-4	37,58	 8 426621 014134



**J-77** Derivación cruz reducida. / *Derivação cruz reduzida.*

Ref.	Medida	U/ 	 n.º	€	EAN 13
355129	40-32	15	A-9	26,03	 8 426621 014257
355130	50-40	10	A-9	37,58	 8 426621 014271
355131	63-50	10	A-12	72,35	 8 426621 014288



**J-79** Manguito pasamuros. / Canhão depósito.

Ref.	Medida	U/ 	 n.º	€	EAN 13
355230	25-¾"	10	A-10	5,40	8 426621 014578
355231	32-1"	10	A-1	8,09	8 426621 014592

**J-92** Pasamuros rosca macho. / Canhão depósito rosca macho.

Ref.	Medida	U/ 	 n.º	€	EAN 13
355688	¾"	10	A-10	4,81	8 426621 070260
355689	1"	10	A-10	5,37	8 426621 070277

**J-78** Tapón final. / Tampão final.

Ref.	Medida	U/ 	 n.º	€	EAN 13
355104	20	50	A-1	2,31	8 426621 014059
7355104		25	A-10	2,43	
355105	25	50	A-2	2,58	8 426621 014073
7355105		25	A-1	2,72	
355106	32	50	A-2	4,24	8 426621 014080
7355106		15	A-1	4,98	
355107	40	25	A-2	4,88	8 426621 014097
355108	50	10	A-2	7,34	8 426621 014547
355109	63	10	A-11	10,56	8 426621 014103
355110	75	5	A-11	18,52	8 426621 048146
355111	90	5	A-8	30,81	8 426621 048153
355223	110	2	A-2	62,36	8 426621 048276

## Collarines en PP (2 tornillos). / Colarinhos em PP (2 parafusos).



Ref.	Medida	DN.	U/ 	 n.º	€	EAN 13
353133	25	½"	100	A-9	1,61	8 426621 037836
353042	32	¾"	100	A-9	2,05	8 426621 037829
353135	32	1"	100	A-9	2,05	8 426621 037843





## UNION DE TUBERIAS DE POLIETILENO CON TUBOS DE COBRE / UNIÃO DE TUBAGEM DE POLIETILENO COM TUBO DE COBRE

Adaptador universal para tubo de cobre. Se adapta al cuerpo de todos los modelos de fitting.



Adaptador universal para tubo de cobre. Adapta-se ao corpo de todos os modelos de fitting.



Ref.	Medida		U/ 	n.º 	€	EAN 13
	Fitting	Cobre				
355635	20	15	30	A-1	2,47	8 426621 048306
355636	25	22	25	A-1	2,86	8 426621 048313
355637	32	28	15	A-1	3,15	8 426621 048320

Enlace mixto cobre PE. / União mista cobre PE.





Ref.	Medida		U/ 	n.º 	€	EAN 13
	Fitting	Cobre				
355210	20	15	100	A-8	3,99	8 426621 014431
355211	25	20	100	A-9	4,01	8 426621 014448
355212	32	25	50	A-9	5,62	8 426621 014455

## UNION A TUBO DE PLOMO / UNIÃO PARA TUBO DE CHUMBO

Adaptador a plomo. / Adaptador para tubo chumbo.



Ref.	Medida		U/ 	n.º 	€	EAN 13
	Fitting	Plomo				
355651	25	½"	40	A-1	2,16	8 426621 048337
355652	32	¾"	30	A-2	2,76	8 426621 048344

**Riego** | Rega

**Filtmaster** | Filtmaster

**Pilotos y electroválvulas** | Pilotos e electroválvulas

**Emisores y accesorios** | Emissores e acessórios

**Riego**

RIEGO





VENTOSAS / VENTOSAS

**X-294**



+ *i* Pág. 347

Medida	Ref.	U/	n.º	€
¾" BSP	93067	10	A-10	14,67
1" BSP	93068	10	A-10	14,67
1 ½" BSP	93082	4	A-2	32,17
2" BSP	93083	4	A-2	32,17
1 ½" BSP	193082*	4	A-2	33,79
2" BSP	193083*	4	A-2	33,79

Ventosa doble efecto. / Ventosa efeito duplo.

\* Con filtro de toma. / Com filtro de ligação.



**X-295**

+ *i* Pág. 347

Medida	Ref.	U/	n.º	€
¾" BSP	93071	10	A-10	28,80
1" BSP	93072	10	A-10	28,80
1 ½" BSP	93086	1	A-1	91,67
2" BSP	93087	1	A-1	91,67
1 ½" BSP	193086*	1	A-1	119,12
2" BSP	193087*	1	A-1	119,12

Ventosa triple efecto. / Ventosa efeito triplo.

\* Con cuna filtro. / Com cuna filtro.

Medida	Ref.	U/	n.º	€
1 ½"-2"	93116	10	A-10	4,58

Cuna filtro ventosa. / Cuna filtro ventosa.

**Ref. 93116**



Cuna filtro para aguas con sólidos en suspensión, intercambiable con la cuna amortiguador. (Ver 93115 pag. 427)

Cuna filtro para águas com sólidos em suspensão, intercambiável com o cuna amortecedor. (Ver 93115 pag.427)

Para garantizar el correcto funcionamiento de la ventosa se recomienda realizar limpiezas periódicas del filtro.

Para assegurar um funcionamento correcto da ventosa é recomendada a limpeza periódica do filtro..

Expulsión / Expulsão

Admisión / Admissão

Cierre / Fecho

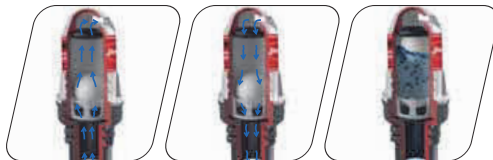

**X-380 - Ventosa de Vacío/ Cierre a baja presión.**

**X-380 - Ventosa de Vazio / Fecho a baixa pressão.**

**Expulsión:** En el momento de llenado de la red, la ventosa permanece abierta expulsando todo el aire sobrante de la instalación, hasta que la red está llena de agua y la ventosa cierra de manera estanca.

**Expulsão:** No momento do enchimento da rede, a ventosa permanece aberta expulsando todo o ar sobranste da instalação, até que a rede esteja cheia de água e a ventosa fecha de maneira estanque.

**Admisión:** Bajo presiones negativas (vacío), la ventosa abre introduciendo aire en la red, evitando de esta forma deterioros en tuberías y accesorios.

**Admissão:** Sob pressão negativa (vazio), a ventosa abre permitindo a entrada de ar na rede, evitando desta forma a deterioração nas tubagens e acessórios.

**Cierre:** En el momento en que el agua toma contacto con el flotador, lo empuja hasta su cierre estanco con la junta torica.

**Fecho:** No momento que a água toma contato com a bóia, esta é empurrada até ao fecho estanque com a vedação.

**PATROL  
X-380**



Medida	Ref.	U/	n.º	€
¾" BSP	93108	10	A-10	14,00
1" BSP	93109	10	A-10	14,00

Ventosa doble efecto, cierre a baja presión.

Ventosa efeito duplo, fecho a baixa pressão

## Ventosas / Ventosas X-294 - X-295

### Características:

- Ventosas X-294 (Doble efecto), X-295 (Triple efecto).
- Diseño compacto.
- Conexiones 3/4" -1" en rosca NPT y BSP.
- Presión nominal PN 16 bar.
- Un sólo cierre hidráulico para todas las funciones.
- Cuerpo y base fabricados en Poliamida.
- Juntas de Cierre en EPDM.
- Flotador en Poliestireno Expandido.
- **Cumpren UNE-E-1074-4**

### Características:

- Ventosas X-294 (Efeito duplo), X-295 (Efeito triplo).
- Desenho compacto.
- Ligações 3/4" -1" ou 1 1/2"-2" com rosca NPT e BSP.
- Pressão nominal PN 16 bar.
- Um único batoque hidráulico para todas as funções.
- Corpo e base compostos em poliamida.
- Vedações de fecho em EPDM.
- Bóia em Poliestireno Expandido.
- Cumpren UNE-E-1074-4

### Funciones / Funções:

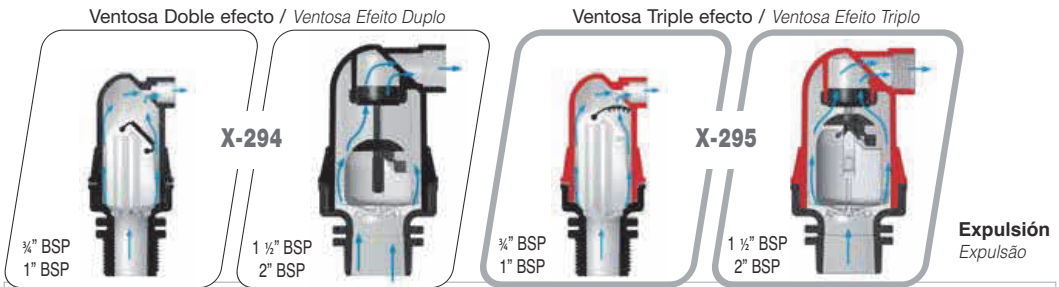

**Expulsión:** En el momento de llenado de la red la ventosa permanece abierta expulsando todo el aire sobrante de la instalación, hasta que la red está llena de agua y la ventosa cierra de manera estanca.

**Expulsão:** No momento do enchimento da rede, a ventosa é mantida aberta expulsando todo o ar em excesso da instalação, até a rede está cheia da água e a ventosa fecha de forma estanque.

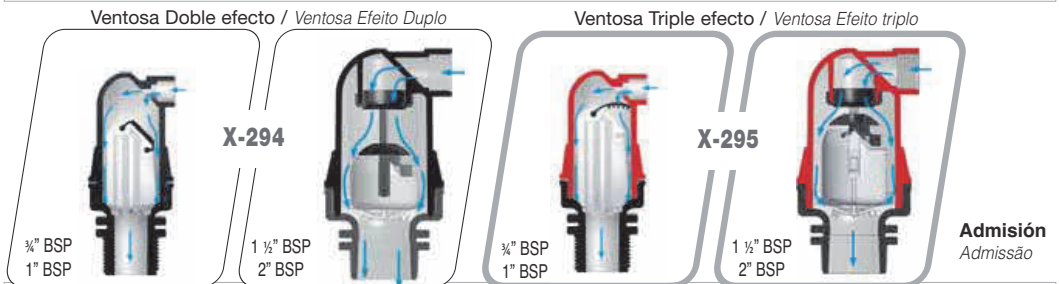

**Admisión:** Bajo presiones negativas (vacío) la ventosa abre introduciendo aire en la red, evitando de esta forma deterioros en tuberías y accesorios.

**Admissão:** Sob pressões negativas (vazio) a ventosa abre introduzindo ar na rede, evitando de esta forma danos em tubagem e acessórios.

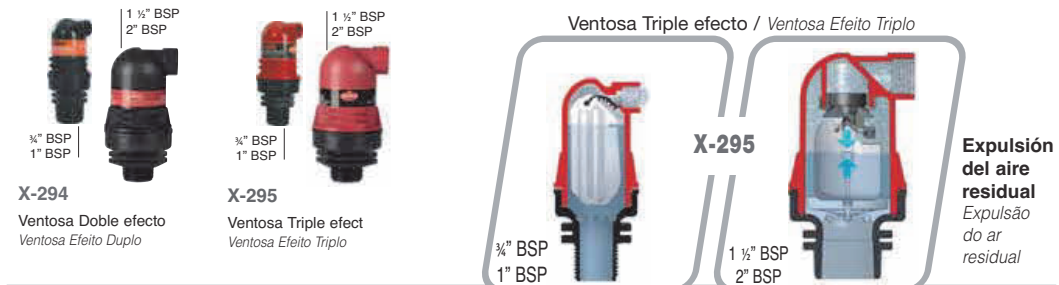

**Expulsión del aire residual:** (Sólo modelo X-295). La ventosa mantiene constantemente una función de purgado del aire residual generado en la instalación, expulsándolo aún cuando está bajo presión.

**Expulsão do ar residual:** (Sólo modelo X-295). La ventosa manté constantemente una función de purga do ar residual gerado na instalação, expulsándolo ainda quando está sob pressão.

**Gama de filtros FILTMASTER para filtrado de bajos caudales (hasta 15 m³/h), de fácil manejo y mantenimiento.**  
Gama de filtros FILTMASTER para filtrado de baixos volumes (até 15 m³/h), de fácil manejo e manutenção.



Conexiones: Roscas ¾", 1", 1-¼", 1-½" en conexiones NPT y BSP  
Conexões Rosca ¾", 1", 1-¼", 1-½" NPT e BSP

Cuerpo: Cuerpo inyectado en polipropileno negro reforzado: **PN 10**  
Corpo: Corpo inyectado em polipropileno preto reforçado: **PN 10**

Salida de purga en ½" y ¾" / Saída de purga em ½" e ¾"



**Medios filtrantes / Meios filtrantes**

**MALLA / MALHA:**

- Malla en Ac.inox AISI 304 o Polipropileno, ambas con armazon en PP de alta resistencia. *Malha em aço inoxidável AISI 304 ou Polipropileno, ambas com estrutura em PP de alta resistência.*
- Base deflectora a la entrada para localizar impurezas en el centro del cartucho. *Base deflectora à entrada para localizar impurezas no centro do cartucho.*
- Disponible en 100 y 130 micras. *Disponível em 100 e 130 micras.*

**ANILLA / ANELHAS:**

- Anillas de polipropileno, diseñadas para mantener un paso constante, garantizando un MICRAJE REAL. *Anelhas de polipropileno, desenhadas para manter um passo constante, garantindo um MICRAJE REAL.*
- Disponible en 100 y 130 micras. *Disponível em 100 e 130 micras.*
- Armazón en polipropileno, ajuste por presión. *Armazón em polipropileno, ajuste por pressão.*
- Tapón extensible para limpieza manual. *Tampa extensível para limpeza manual.*

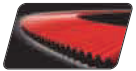

**FILTMASTER PARA FILTRADO DE BAJOS CAUDALES / FILTMASTER PARA FILTRADO DE BAIXOS VOLUMES**



**X-345**

azul  
100 micras



**X-346**

rojo  
130 micras

		Medida	Conexiones	U/	n.º	€
<b>91052</b>	<b>91060</b>	¾"	BSP	10	A-11	<b>19,48</b>
<b>91053</b>	<b>91061</b>	1"	BSP	10	A-11	<b>19,48</b>
<b>91054</b>	<b>91062</b>	1 ¼"	BSP	5	A-9	<b>43,15</b>
<b>91055</b>	<b>91063</b>	1 ½"	BSP	5	A-9	<b>43,15</b>

Filtro de malla acero inoxidable. / Filtro de malha aço inoxidável.

		Medida	Conexiones	U/	n.º	€
<b>191052</b>	<b>191060</b>	¾"	BSP	10	A-11	<b>15,59</b>
<b>191053</b>	<b>191061</b>	1"	BSP	10	A-11	<b>15,59</b>
<b>191054</b>	<b>191062</b>	1 ¼"	BSP	5	A-9	<b>30,21</b>
<b>191055</b>	<b>191063</b>	1 ½"	BSP	5	A-9	<b>30,21</b>

Filtro de malla PP. / Filtro de malha PP.

**X-347**

azul  
100 micras

**X-348**

rojo  
130 micras

		Medida	Conexiones	U/	n.º	€
<b>91068</b>	<b>91076</b>	¾"	BSP	10	A-11	<b>24,62</b>
<b>91069</b>	<b>91077</b>	1"	BSP	10	A-11	<b>24,62</b>
<b>91070</b>	<b>91078</b>	1 ¼"	BSP	5	A-9	<b>56,11</b>
<b>91071</b>	<b>91079</b>	1 ½"	BSP	5	A-9	<b>56,11</b>

Filtro de anillas. / Filtro de anilhas.

FILTROS ANTIALGAS / FILTRO ANTI-ALGAS



**X-347**

rojo 130 micras	Medida	Conexiones	U/	n.º	€
<b>91096</b>	¾"	BSP	10	A-11	<b>29,73</b>
<b>91097</b>	1"	BSP	10	A-11	<b>29,73</b>

Filtro de anillas antialgas. / Filtro de anilhas anti-algas.

Anilhas fabricadas con el compuesto ET 5200 AM Natural, que reduce y dificulta la proliferación de materia orgánica en la red.

Anilhas fabricadas com composto ET 5200 natural, que reduz e dificulta a proliferação da matéria orgânica na rede.

**Filtros de efecto Hidrociclónico / Filtros de efeito Hidrociclone**



- Los filtros hidrociclónicos Filmaster, realizan una decantación de las partículas sólidas en suspensión en el fluido.
- Os filtros hidrociclónicos filmaster realizam uma decantação das partículas sólidas em suspensão no fluido.
- La colocación de una corona deflectora en la base del cartucho origina un movimiento helicoidal del fluido arrastrando los sólidos hasta la salida de purga.
- A instalação duma coroa deflectora na base do cartucho origina um movimento helicoidal do fluido, arrastando os sólidos até a saída de purga.
- El diseño de la corona deflectora está optimizado en cuanto al número de alabes y su grado de inclinación, originando una pérdida de carga mínima y un comportamiento hidráulico óptimo
- O desenho da coroa deflectora está optimizado quanto ao número de pás e o seu grau de inclinação, originando uma perda de carregamento mínima e um comportamento hidráulico óptimo.
- Los filtros hidrociclónicos Filmaster / Os filtros hidrociclónicos filmaster:
  - 1.- Aumentan la seguridad en el grado de filtrado.  
*Acrescentam a segurança no grau de filtragem.*
  - 2.- Aumentan la vida útil de las anillas.  
*Alargam a vida útil das anilhas.*
  - 3.- Permiten habilitar un sistema semi-automático de filtrado.  
*Permite habilitar um sistema semi-automático de filtragem.*
- Salida de purga rosca hembra 1".
- Saída de purga rosca fêmea 1".

Cuerpo inyectado en polipropileno negro reforzado: **PN 10** / Corpo injectado em polipropileno preto reforçado: **PN 10**

FILTROS DE EFECTO HIDROCICLÓNICO / FILTROS DE EFEITO HIDROCICLONE



**X-258 X-259 X-260 X-261 X-262**

violeta 20 micras	verde 50 micras	azul 100 micras	rojo 130 micras	amarillo 200 micras		Conexiones	U/	n.º	€
<b>97454</b>	<b>97475</b>	<b>97461</b>	<b>97468</b>	<b>97447</b>		<b>BBB</b>	1	4256	<b>191,14</b>
<b>97455</b>	<b>97476</b>	<b>97462</b>	<b>97469</b>	<b>97448</b>		<b>VVB</b>	1	4256	<b>191,14</b>
<b>97456</b>	<b>97477</b>	<b>97463</b>	<b>97470</b>	<b>97449</b>		<b>VBV</b>	1	4256	<b>191,14</b>

Filtro de anillas 2" standard hidrociclónico. / Filtro de anilhas 2" standard hidrociclone.

**X-302 X-250 X-248 X-249 X-251**

violeta 20 micras	verde 50 micras	azul 100 micras	rojo 130 micras	amarillo 200 micras		Conexiones	U/	n.º	€
<b>97383</b>	<b>97369</b>	<b>97355</b>	<b>97362</b>	<b>97376</b>		<b>BBB</b>	1	4140	<b>265,23</b>
<b>97384</b>	<b>97370</b>	<b>97356</b>	<b>97363</b>	<b>97377</b>		<b>VVB</b>	1	4140	<b>265,23</b>
<b>97385</b>	<b>97371</b>	<b>97357</b>	<b>97364</b>	<b>97378</b>		<b>VBV</b>	1	4140	<b>265,23</b>

Filtro de anillas 2" hidrociclónico. / Filtro de anilhas 2" hidrociclone.

### X-303 X-256 X-254 X-255 X-257

violeta 20 micras	verde 50 micras	azul 100 micras	rojo 130 micras	amarillo 200 micras
97425	97411	97397	97404	97418
97426	97412	97398	97405	97419
97427	97413	97399	97406	97420

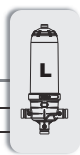

Conexiones	U/	n.º	€
BBB	1	4139	306,73
VVB	1	4139	306,73
VBV	1	4139	306,73

Filtro de anillas 2" largo hidrociclónico. / Filtro de anilhas 2" longo hidrociclone.

### X-304 X-268 X-266 X-267 X-269

violeta 20 micras	verde 50 micras	azul 100 micras	rojo 130 micras	amarillo 200 micras
97509	97495	97481	97488	97502
97510	97496	97482	97489	97503
97511	97497	97483	97490	97504



Conexiones	U/	n.º	€
BBB	1	4139	331,98
VVB	1	4139	331,98
VBV	1	4139	331,98

Filtro de anillas 3" hidrociclónico. / Filtro de anilhas 3" hidrociclone.



### X-391 X-392 X-393 X-394 X-395

violeta 20 micras	verde 50 micras	azul 100 micras	rojo 130 micras	amarillo 200 micras
97900	97901	97902	97903	97904
97905	97906	97907	97908	97909

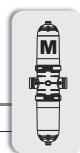

Conexiones	U/	n.º	€
BB	1	4969	500,35
VV	1	4969	500,35

Filtro de anillas 3" hidrociclónico doble cuerpo compacto. / Filtro de anilhas 3" hidrociclone duplo corpo compacto.

### X-396 X-397 X-398 X-399 X-400

violeta 20 micras	verde 50 micras	azul 100 micras	rojo 130 micras	amarillo 200 micras
97910	97911	97912	97913	97914
97915	97916	97917	97918	97919

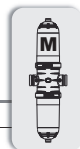

Conexiones	U/	n.º	€
BB	1	4969	543,95
VV	1	4969	543,95

Filtro de anillas 4" hidrociclónico doble cuerpo compacto. / Filtro de anilhas 4" hidrociclone duplo corpo compacto 4".

## FILTROS DE MALLA / FILTROS DE MALHA



### X-206 X-207 X-208

violeta 20 micras	verde 50 micras	azul 100 micras	rojo 130 micras	amarillo 200 micras
-	-	97043	97050	97057
-	-	97044	97051	97058
-	-	97045	97052	97059



Conexiones	U/	n.º	€
BBB	1	4256	179,63
VVB	1	4256	179,63
VBV	1	4256	179,63

Filtro de malla 2" standard. / Filtro de malha 2" standard.

### X-218 X-219 X-220

violeta 20 micras	verde 50 micras	azul 100 micras	rojo 130 micras	amarillo 200 micras
-	-	97127	97134	97141
-	-	97128	97135	97142
-	-	97129	97136	97143

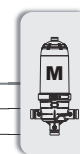





Conexiones	U/	n.º	€
BBB	1	4140	238,17
VVB	1	4140	238,17
VBV	1	4140	238,17

Filtro de malla 2". / Filtro de malha 2".



### X-242 X-243 X-244

violeta 20 micras	verde 50 micras	azul 100 micras	rojo 130 micras	amarillo 200 micras		Conexiones	U/ 	 n.º	€
-	-	97295	97302	97309		BBB	1	4140	280,88
-	-	97296	97303	97310		VVB	1	4140	280,88
-	-	97297	97304	97311		VBV	1	4140	280,88

Filtro de malla 3". / Filtro de malha 3".

## Filtros con abrazadera PAFV\* / Filtros com braçadeira PAFV\*



- 

■ Por su apriete regulable, permite la apertura y cierre sin ningún útil ni herramienta adicional.  
*Pela sua fixação ajustável, permite abertura e fechamento sem qualquer útil ou ferramenta adicional.*
- 

■ Por su diseño reforzado, garantiza presiones nominales PN10. Material estabilizado contra rayos UV. Apta para ambientes C4 de corrosión atmosférica. *O design robusto, garante pressão nominal PN10. Material estabilizado contra as radiações ultravioleta. Adequado para ambientes C4 corrosão atmosférica.*
- 

■ Incluye anillo de seguridad antivandálico. *Inclui anel segurança antivandálico.*
- Su diseño modular permite utilizar la abrazadera plástica en cualquier filtro de la gama Filtrmaster. *Seu design modular permite o uso em qualquer filtro da gama Filtrmaster.*

\* PAFV: Poliamida reforzada con fibra de vidrio / Poliamida reforçada com fibra de vidro.

### FILTROS MANUALES HIDROCICLÓNICOS CON ABRAZADERA PAFV FILTROS DE EFEITO HIDROCICLONE COM BRAÇADEIRA PAFV



### X-421 X-422 X-423 X-424 X-425

violeta 20 micras	verde 50 micras	azul 100 micras	rojo 130 micras	amarillo 200 micras		Conexiones	U/ 	 n.º	€
97990	97991	97992	97993	97994		BBB	1	4256	157,74

Filtro de anillas 2" standard hidrociclónico. / Filtro de anilhas 2" standard hidrociclone.

### X-431 X-432 X-433 X-434 X-435

violeta 20 micras	verde 50 micras	azul 100 micras	rojo 130 micras	amarillo 200 micras		Conexiones	U/ 	 n.º	€
97190	97191	97192	97193	97194		BBB	1	4140	210,66

Filtro de anillas 2" hidrociclónico. / Filtro de anilhas 2" hidrociclone.

### X-436 X-437 X-438 X-439 X-440

violeta 20 micras	verde 50 micras	azul 100 micras	rojo 130 micras	amarillo 200 micras		Conexiones	U/ 	 n.º	€
97195	97196	97197	97198	97199		BBB	1	4139	253,13

Filtro de anillas 2" largo hidrociclónico. / Filtro de anilhas 2" longo hidrociclone.

### X-426 X-427 X-428 X-429 X-430

violeta 20 micras	verde 50 micras	azul 100 micras	rojo 130 micras	amarillo 200 micras		Conexiones	U/ 	 n.º	€
97995	97996	97997	97998	97999		BBB	1	4139	268,71

Filtro de anillas 3" hidrociclónico. / Filtro de anilhas 3" hidrociclone.



**Cómo solicitar una estación de filtrado FILTMASTER.**

En función de las características de su instalación será necesario, dimensionar la batería correctamente en cuanto a caudal, presión de trabajo, calidad de agua y voltaje del programador.

A continuación le ofrecemos una guía rápida para seleccionar su referencia en función de las diferentes opciones que presentan las baterías de filtrado.

Pónganse en contacto con nuestro Dpto. técnico de filtración para cualquier asesoramiento necesario sobre el dimensionado y selección de un equipo de filtrado.

**Como solicitar uma estação de filtrado FILTMASTER.**

Em função das características da sua instalação será necessário dimensionar a bateria corretamente, quanto ao caudal, pressão de trabalho, qualidade da água e voltagem do programador.

Em continuação oferecemos -lhe um guia rápido para escolher a sua referência em função das diferentes opções que apresentam as baterias de filtragem.

Se necessário, contate o nosso Dpto. Técnico de filtragem para qualquer conselho necessário sobre o dimensionamento e seleção de um equipamento de filtragem.

Programador Programador	Colector drenaje Colector drenagem	Solenoi de 9V	Solenoi de 24	Bateria
P00 = sin Prog. / Sim Prog.	3 = Si / Sim; 0 = No / Não	2 = Si / Sim; 0 = No / Não	1 = Si / Sim; 0 = No / Não	
P00	3	0	1	98888
P24	3	0	1	98888
P09	3	2	0	98888
P60	3	0	1	98888



**BATERIA DE FILTROS CON RETROLAVADO MANUAL / BATERIAS DE FILTRAÇÃO COM RETROLAVAGEM MANUAL**

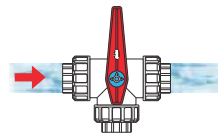

LIMPIEZA / LIMPEZA

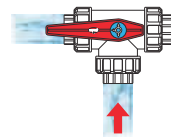

FILTRADO / FILTRAGEM

violeta 20 micras	verde 50 micras	azul 100 micras	rojo 130 micras	amarillo 200 micras	Conexiones	U/	n.º	€
298965	298970	298975	298980	298985	2	-	-	2.533,90
298966	298971	298976	298981	298986	3	-	-	3.071,43
298967	298972	298977	298982	298987	4	-	-	3.652,99
298968	298973	298978	298983	298988	5	-	-	5.113,62
298969	298974	298979	298984	298989	6	-	-	5.646,99

Bateria de filtros 2", retrolavado manual (Colector en PEHD). / Baterias de filtros 2", retrolavagem manual.

Consulte disponibilidad en otros micrajes. / Consulte disponibilidade em outros microns.

SISTEMA INTEGRAL DE FILTROS AUTOMÁTICOS / SISTEMA INTEGRAL DE FILTRAGEM AUTOMÁTICOS

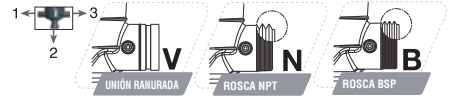

**X-273**

celeste 25 micras	verde 50 micras	azul 100 micras	rojo 130 micras	amarillo 200 micras
			<b>98508</b>	
			<b>98509</b>	
			<b>98510</b>	

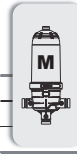

Conexiones	U/	☐ n.º	€
<b>BBB</b>	1	4139	<b>1.152,92</b>
<b>VVB</b>	1	4139	<b>1.152,92</b>
<b>VBV</b>	1	4139	<b>1.152,92</b>

Filtro de anillas 2" automático. / Filtro de anilhas 2" automático.

**X-279**

celeste 25 micras	verde 50 micras	azul 100 micras	rojo 130 micras	amarillo 200 micras
			<b>98550</b>	
			<b>98551</b>	
			<b>98552</b>	



Conexiones	U/	☐ n.º	€
<b>BBB</b>	1	4139	<b>1.299,06</b>
<b>VVB</b>	1	4139	<b>1.299,06</b>
<b>VBV</b>	1	4139	<b>1.299,06</b>

Filtro de anillas 3" automático. / Filtro de anilhas 3" automático.

Para otros micrajes, ver página 429-430.

Para outro micragem, consulte a página 429-430.

FILTROS AUTOMÁTICOS - DOBLE CUERPO / FILTRAÇÃO AUTOMÁTICOS - DUPLO CORPO



**X-322**

celeste 25 micras	verde 50 micras	azul 100 micras	rojo 130 micras	amarillo 200 micras
			<b>98822</b>	

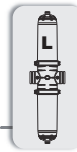

Conexiones	U/	☐ n.º	€
<b>VV</b>	1	4163	<b>1.757,89</b>

Filtro de anillas automático doble cuerpo 3". / Filtro de anilhas automático duplo corpo 3".

**X-327**

celeste 25 micras	verde 50 micras	azul 100 micras	rojo 130 micras	amarillo 200 micras
			<b>98827</b>	

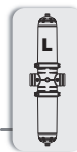

Conexiones	U/	☐ n.º	€
<b>VV</b>	1	4163	<b>1.831,13</b>

Filtro de anillas automático doble cuerpo 4". / Filtro de anilhas automático duplo corpo 4".

Para otros micrajes, ver página 429-430.

Para outro micragem, consulte a página 429-430.

## MasterONE - Equipo autolimpiante de una unidad

MasterONE - Equipamento de limpeza automática de uma unidade

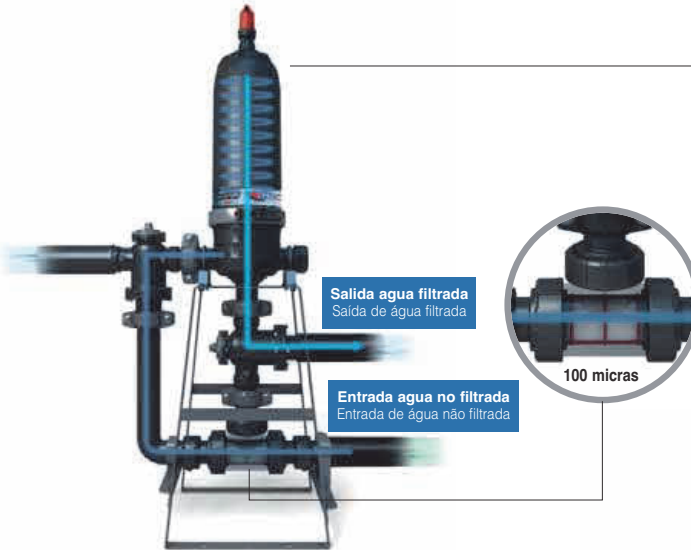

Durante la fase de filtrado, la unidad MasterONE, trabaja como un filtro de anillas tradicional, el fluido atraviesa la T inferior, produciendo la limpieza del cartucho de filtrado de la misma.

*Durante a fase de filtração, a unidade MasterONE, trabalha como um filtro de anilhas tradicionais, o fluido atravessa a T inferior e produz a limpeza do cartucho de filtração da mesma..*

Durante la fase de limpieza la unidad MasterONE, trabaja invirtiendo el flujo, este pasa a través de la T de limpieza inferior, lo que permite que la limpieza se haga con agua ya filtrada. El proceso continúa con la liberación del cartucho y limpieza por centrifugación de alta velocidad de anillas. El diseño del equipo MasterONE, permite realizar la fase de limpieza a baja presión (2 bar).

*Durante a fase de limpeza, a unidade MasterONE, trabalha invertindo o fluxo, que passa a través da T de limpeza inferior, o que permite que a limpeza seja feita com água já filtrada. O processo continua com a liberação do cartucho e a limpeza por centrifugação de alta velocidade das anilhas. El diseño del equipo MasterONE permite realizar a fase de limpieza a baixa pressão (2 bar).*

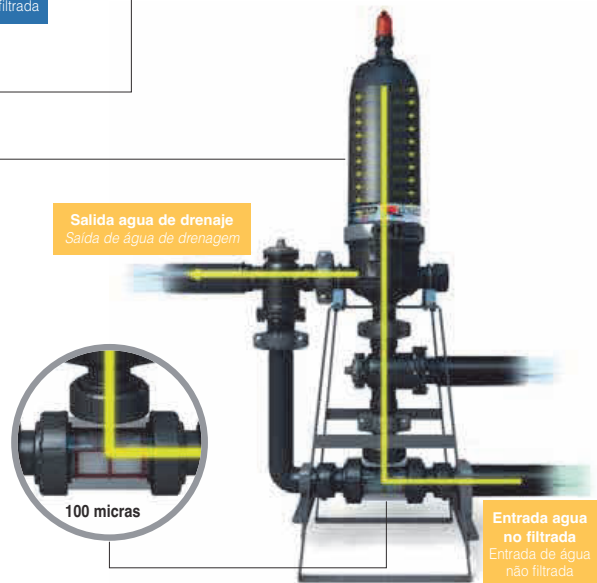

### BATERIAS DE FILTROS AUTOMÁTICOS / BATERIAS DE FILTROS AUTOMÁTICOS



	celeste 25 micras	verde 50 micras	azul 100 micras	rojo 130 micras	amarillo 200 micras	Nº FILTROS	Ø colector	max.	€
*	<b>98956</b>	<b>98957</b>	<b>98958</b>	<b>98959</b>	<b>98960</b>	1	63	35	<b>2.586,50</b>
**	<b>98951</b>	<b>98952</b>	<b>98953</b>	<b>98950</b>	<b>98954</b>	1	63	35	<b>2.087,89</b>

Bateria de filtros automáticos 2" (Colectores en PEHD). / Baterias de filtros automáticos 2".

\*(Con soporte / Com suporte) - \*\*(Sin soporte / Sem suporte).

**BATERIAS DE FILTROS AUTOMÁTICOS / BATERIAS DE FILTROS AUTOMÁTICOS**



celeste 25 micras	verde 50 micras	azul 100 micras	rojo 130 micras	amarillo 200 micras	Nº FILTROS	Ø colector	max.	
<b>298620</b>	<b>298600</b>	<b>298605</b>	<b>298610</b>	<b>298615</b>	2	90	66	<b>4.655,50</b>
<b>298621</b>	<b>298601</b>	<b>298606</b>	<b>298611</b>	<b>298616</b>	3	110	98	<b>6.316,67</b>
<b>298622</b>	<b>298602</b>	<b>298607</b>	<b>298612</b>	<b>298617</b>	4	110	131	<b>8.119,40</b>
<b>298623</b>	<b>298603</b>	<b>298608</b>	<b>298613</b>	<b>298618</b>	5	160	164	<b>10.032,00</b>
<b>298624</b>	<b>298604</b>	<b>298609</b>	<b>298614</b>	<b>298619</b>	6	160	197	<b>11.188,20</b>

Bateria de filtros automáticos 2" (Colectores en PEHD). / Baterias de filtros automáticos 2".

celeste 25 micras	verde 50 micras	azul 100 micras	rojo 130 micras	amarillo 200 micras	Nº FILTROS	Ø colector	max.	€
<b>298806</b>	<b>298625</b>	<b>298630</b>	<b>298635</b>	<b>298640</b>	2	110	75	<b>6.316,67</b>
<b>298807</b>	<b>298626</b>	<b>298631</b>	<b>298636</b>	<b>298641</b>	3	160	113	<b>7.794,40</b>
<b>298808</b>	<b>298627</b>	<b>298632</b>	<b>298637</b>	<b>298642</b>	4	160	151	<b>10.463,97</b>
<b>298809</b>	<b>298628</b>	<b>298633</b>	<b>298638</b>	<b>298643</b>	5	200	188	<b>12.630,13</b>
<b>298810</b>	<b>298629</b>	<b>298634</b>	<b>298639</b>	<b>298644</b>	6	200	226	<b>14.253,97</b>
			<b>298920</b>		8 En línea	250	301	<b>16.772,30</b>
			<b>298922</b>		10 En línea	200	377	<b>20.053,09</b>

Bateria de filtros automáticos 3" (Colectores en PEHD). / Baterias de filtros automáticos 3".



**BATERIA DE FILTROS AUTOMATICOS - DOBLE CUERPO**  
BATERIAS DE FILTRAÇÃO AUTOMÁTICOS - DUPLO CORPO



	celeste 25 micras	verde 50 micras	azul 100 micras	rojo 130 micras	amarillo 200 micras	Nº FILTROS	Ø colector	max.	€
<b>98829</b>	<b>98830</b>	<b>98831</b>	<b>98832</b>	<b>98833</b>		3	160	215	<b>10.107,88</b>
<b>98834</b>	<b>98835</b>	<b>98836</b>	<b>98837</b>	<b>98838</b>		4	160	287	<b>12.158,74</b>
<b>98839</b>	<b>98840</b>	<b>98841</b>	<b>98842</b>	<b>98843</b>		5	200	359	<b>16.015,86</b>
<b>98844</b>	<b>98845</b>	<b>98846</b>	<b>98847</b>	<b>98848</b>		6	200	431	<b>18.018,37</b>
<b>98849</b>	<b>98850</b>	<b>98851</b>	<b>98852</b>	<b>98853</b>		8 En paralelo	200-315	574	<b>26.807,82</b>
			<b>298921</b>			8 En línea	250	574	<b>22.092,50</b>
<b>98854</b>	<b>98855</b>	<b>98856</b>	<b>98857</b>	<b>98858</b>		10 En paralelo	200-315	718	<b>32.188,43</b>

Batería de filtros automáticos doble cuerpo 3". (Colector en PEHD) / Baterias de filtros automáticos duplo corpo 3".

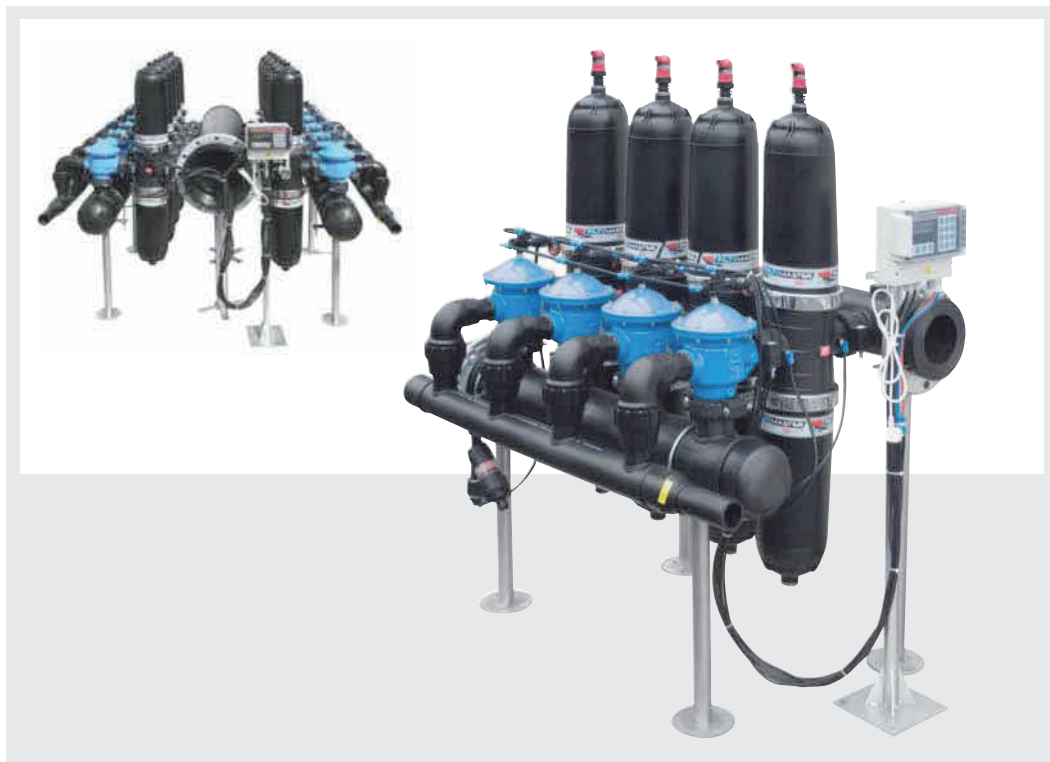

**BATERIA DE FILTROS AUTOMATICOS CONFIGURACIÓN HORIZONTAL - DOBLE CUERPO**  
*BATERIAS DE FILTRAÇÃO AUTOMATICOS CONFIGURAÇÃO HORIZONTAL - DUPLO CORPO*



**FILTEMASTER**

					Nº FILTROS	Ø colector	max.	€
celeste 25 micras	verde 50 micras	azul 100 micras	rojo 130 micras	amarillo 200 micras				
<b>98925</b>	<b>98926</b>	<b>98927</b>	<b>98928</b>	<b>98929</b>	3	160	215	<b>11.797,24</b>
<b>98930</b>	<b>98931</b>	<b>98932</b>	<b>98933</b>	<b>98934</b>	4	160	287	<b>14.190,87</b>
<b>98935</b>	<b>98936</b>	<b>98937</b>	<b>98938</b>	<b>98939</b>	5	250	359	<b>18.692,64</b>
<b>98940</b>	<b>98941</b>	<b>98942</b>	<b>98943</b>	<b>98944</b>	6	250	431	<b>21.029,84</b>
<b>98945</b>	<b>98946</b>	<b>98947</b>	<b>98948</b>	<b>98949</b>	8	315	574	<b>31.288,31</b>

Bateria de filtros automáticos doble cuerpo 3" configuración horizontal. (Colector en PEHD)  
 Baterias de filtros automáticos duplo corpo 3" configuração horizontal.





**DIMENSIONADO: NUMERO DE FILTROS POR CAUDAL/CALIDAD DE AGUA**

FILTRO	Medida	Anilla 130 micras			Anilla 100 micras			Superficie de filtración
		A	B	C	A	B	C	
Malla	¾" - 1"	5,0	3,5	2,0	4,8	3,3	1,8	172 cm²
Anillas	¾" - 1"	4,7	3,1	1,7	4,5	2,9	1,6	195 cm²
Malla	1 ¼" - 1 ½"	13,0	8,8	6,7	12,5	8,3	6,2	297 cm²
Anillas	1 ¼" - 1 ½"	12,0	8,5	6,6	11,5	8,1	5,9	322 cm²

Filtros	Anilla 200 micras			Anilla 130 micras			Anilla 100 micras			Anilla 50 micras			Anilla 25 micras					
	A	B	C	A	B	C	A	B	C	A	B	C	A	B	C	pre-treat	si %	10-20 ppm
2" STD	24	18	9	23	15	9	19	12	8	12	9	6						4
2"	33	22	13	31	20	12	25	17	10	16	11	6						5
2"-Largo	39	25	22	37	24	20	30	20	17	19	13	10						6
3"	50	33	22	47	31	19	39	26	17	25	17	10						6
3" doble SUPER COMPACT	55	40	22	53	35	20	44	28	18	28	20	13						8
4" doble SUPER COMPACT	61	44	24	58	39	22	48	30	19	30	22	15						8
3" doble COMPACT	74	49	30	69	44	26	57	37	23	36	24	14						10
4" doble COMPACT	81	54	33	77	50	29	63	41	25	40	26	15						10
3" doble	107	72	43	102	65	38	83	54	33	52	34	20						12
4" doble	118	79	47	112	72	42	91	59	36	57	38	22						12

Nº de Filtros	Anilla 200 micras			Anilla 130 micras			Anilla 100 micras			Anilla 50 micras			Anilla 25 micras			Ø colector
	A	B	C	A	B	C	A	B	C	A*	B*	C*	A*	B*	C*	
1 MasterONE	33	22	12	31	20	10	26	17	9	16	11	5	8	6	3	63
2	66	44	23	63	41	20	52	34	18	33	22	11	16	11	5	90
3	98	66	35	94	61	31	78	51	27	49	33	18	25	16	8	110
4	131	87	46	126	82	41	104	68	35	66	44	22	33	22	11	110
5	164	109	58	157	102	51	130	85	44	82	55	27	41	27	14	160
6	197	131	70	188	123	61	156	102	53	98	66	33	49	33	16	160
m³/h x filtro	32,8	21,8	11,6	31,4	20,5	10,2	25,9	17,1	8,9	16,4	10,9	5,5	8,2	5,5	2,7	

Nº de Filtros	Anilla 200 micras			Anilla 130 micras			Anilla 100 micras			Anilla 50 micras			Anilla 25 micras			Ø colector
	A	B	C	A	B	C	A	B	C	A*	B*	C*	A*	B*	C*	
2	75	50	25	66	44	22	57	37	19	40	27	14	20	14	7	110
3	113	75	38	99	66	33	85	56	29	61	41	20	30	20	10	160
4	151	100	50	132	88	44	114	75	39	81	55	27	40	27	14	200
5	188	125	63	166	111	55	142	94	48	101	68	34	51	34	17	200
6	226	150	75	199	133	66	170	112	58	121	82	41	61	41	20	200
8	301	200	100	265	177	88	227	150	78	162	109	55	81	55	27	200-315
10	377	250	126	331	221	111	284	187	97	202	137	68	101	68	34	200-315
m³/h x filtro	37,7	25,0	12,6	33,1	22,1	11,1	28,4	18,7	9,7	20,2	13,7	6,8	10,1	6,8	3,4	

Nº de Filtros	Anilla 200 micras			Anilla 130 micras			Anilla 100 micras			Anilla 50 micras			Anilla 25 micras			Ø colector
	A	B	C	A	B	C	A	B	C	A*	B*	C*	A*	B*	C*	
2	151	100	50	132	88	44	114	75	39	81	55	27	40	27	14	110
3	226	150	75	199	133	66	170	112	58	121	82	41	61	41	20	160
4	301	200	100	265	177	88	227	150	78	162	109	55	81	55	27	160
5	377	250	126	331	221	111	284	187	97	202	137	68	101	68	34	200
6	452	300	151	397	265	133	341	224	116	242	164	82	121	82	41	200
8	603	400	201	530	354	177	454	299	155	323	218	109	162	109	55	250
10	753	500	251	662	442	221	568	374	194	404	273	137	202	137	68	250
m³/h x filtro	75,3	50,0	25,1	66,2	44,2	22,1	56,8	37,4	19,4	40,4	27,3	13,7	20,2	13,7	6,8	

\* Caudal mínimo de funcionamiento para un retrolavado correcto = 18 m³/h

**Total sólidos en suspensión**

A < 50 ppm	50 ppm < B < 100 ppm	100 ppm < C < 150 ppm
Río / Embalse	Canal Artificial	Agua Residual

**Caudal max. en m³/h**

Anillas	Micras	Utilidad	Anillas	Micras	Utilidad
Amarillo	200	Filtración media aspersión, difusión	Verde	50	Filtración fina, climatización, nebulización, aplicaciones industriales
Rojo	130	Filtración media fina, goteros, micro aspersión	Celeste	25	Filtración muy fina, aguas de proceso, spa, aplicaciones industriales
Azul	100	Filtración media fina, cinta, goteros	Violeta	20	Filtración muy fina, aguas de proceso, spa, aplicaciones industriales



ACCESORIOS / ACESSÓRIOS



Medida	Ø Salida / Saída	Ref.	U/	☐ n.º	€
90	2 x 2"	98783	1	-	327,56
110	2 x 3"	98788	1	-	370,60
110	3 x 2"	98784	1	-	401,81
160	3 x 3"	98789	1	-	459,55
110	4 x 2"	98785	1	-	497,35
160	4 x 3"	98790	1	-	677,81
160	5 x 2"	98786	1	-	766,85
160	5 x 3"	98791	1	-	789,41
160	6 x 2"	98787	1	-	855,58
200	6 x 3"	98792	1	-	855,10
250	5 x 3"	98430	1	-	1.104,50
250	6 x 3"	98431	1	-	1.227,22
315	8 x 3"	98998	1	-	1.587,05

Colector para batería de filtros.  
Colector para bateria de filtros.



Medida	Ø Salida / Saída	Ref.	U/	☐ n.º	€
63	2 x 2"	91321	1	-	238,00
63	3 x 2"	91320	1	-	308,18
63	4 x 2"	91319	1	-	351,34
63	5 x 2"	91318	1	-	386,17
63	6 x 2"	91317	1	4126	416,01
63	8 x 2"	91323	1	-	537,24

Colector de drenaje para batería de filtros.  
Colector de drenagem para bateria de filtros.



Medida	Ref.	U/	☐ n.º	€
1/4"	97354	5	A-10	24,30

Manómetro 10 bares.  
Manómetro 10 bares.



Medida	Ref.	U/	☐ n.º	€
90	98793	1	-	177,63
110	98794	1	-	180,32
160	98795	1	4126	237,82

Soporte para baterías, acero inoxidable.  
Suporte para bateria.



Nº Solenoides	Ref.	U/	☐ n.º	€
0	98797	1	-	1.283,17
2	98876	1	-	1.850,86
3-8	98877	1	-	1.917,42
4	-	1	-	-
5	-	1	-	-

Kit programador 9 v Filmaster.  
Kit programador 9 v Filmaster.



Nº Solenoides	Ref.	U/	☐ n.º	€
0	98799	1	-	1.283,17
2	98874	1	-	1.850,86
3	98875	1	-	1.917,42
4	98898	1	-	1.980,32
5	98899	1	-	2.067,81
6	98683	1	-	4.775,98

Kit programador 24 v Filmaster.  
Kit programador 24 v Filmaster.

REPUESTOS Y ACCESORIOS / PEÇAS SUBSTITUIÇÃO E ACESSÓRIOS



Medida	Ref.	U/	n.º	€
2"	97352	10	A-2	20,02
2 1/2"	97208	10	A-2	20,75
3"	97353	10	A-2	24,26
4"	98657	4	A-2	28,48
6"	97209	4	A-11	69,11
8"	97210	3	A-11	100,20

Unión Fitmaster con tornillería zincada. PAFV\*.

Junção Fitmaster com parafusaria zincada. PAFV\*.

2"	98402	10	A-2	21,38
2 1/2"	98403	10	A-2	22,83
3"	98404	10	A-2	27,39
4"	98405	4	A-2	41,09
6"	98406	4	A-11	76,01
8"	98407	3	A-11	110,22

Unión Fitmaster con tornillería en acero inoxidable (disponible bajo demanda). PAFV\*.

Junção Fitmaster com parafusaria de aço. inoxidável (disponível sob encomenda). PAFV\*.



Medida	Ref.	U/	n.º	€
2"	97839	10	A-2	5,07
2 1/2"	97877	10	A-2	6,13
3"	97840	10	A-2	6,46
4"	97841	4	A-2	8,59
6"	97878	8	A-11	19,43
8"	97879	3	A-8	30,12

Repuesto, junta unión Fitmaster.

Peça substituição, vedação junção Fitmaster.

### Unión PAFV\* Fitmaster

Las bridas Fitmaster Jimten están fabricadas en Poliamida de alta resistencia, lo que garantiza una presión de trabajo interna de PN 16 Bar.

El cierre hidráulico se realiza a baja y alta presión, mediante una junta interna fabricada en EPDM de alta maleabilidad.

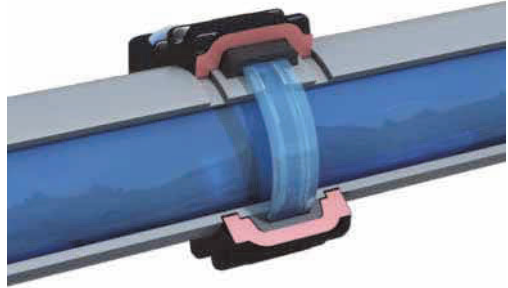

### "União PAFV\* Fitmaster

As bridas Fitmaster Jimten são fabricadas com Poliamida de alta resistência, o que garante uma pressão de trabalho interna de PN 16 Bar.

O fecho hidráulico realiza-se a baixa e alta pressão, mediante junta interna fabricada em EPDM de alta maleabilidade.

\* PAFV: Poliamida reforzada con fibra de vidrio.  
Poliamida reforçada com fibra de vidro.



Medida	Ref.	U/	n.º	€
2"	98902	3	4112	15,23

Enlace ranurado/roscar. PP polipropileno.

Ligação ranhurada/rosocar. PP polipropileno.



Medida	Ref.	U/	n.º	€
75-63x2"	98666	5	A-10	8,47
110-90x3"	98667	3	A-1	17,91
125-110x4"	98668	3	A-2	29,92
180-160x6"	98669	2	A-2	37,95

Enlace ranurado/encolar PVC indicado para tuberías según UNE EN ISO 1452.

Ligação ranhurada/colar PVC indicado para tubos fabricados segundo UNE EN ISO 1452.



Medida	Ref.	U/	⊠ n.º	€
3"x3"x2"	<b>98650</b>	1	A-11	<b>749,27</b>

Válvula de contralavado ángulo. / *Válvula de contralavado angulo.*



Medida	Ref.	U/	⊠ n.º	€
2"x2"x2"	<b>98651</b>	1	A-1	<b>549,44</b>

Válvula de contralavado ángulo.  
*Válvula de contralavado angulo.*



Medida	Ref.	U/	⊠ n.º	€
3"x3"x2"	<b>98890</b>	1	-	<b>911,51</b>

Válvula de contralavado en línea.  
*Válvula de contralavado em linha.*



Medida	Ref.	U/	⊠ n.º	€
3"x3"x2"	<b>98174</b>	1	-	<b>911,51</b>

Válvula de contralavado ángulo.  
*Válvula de contralavado em ángulo.*

## PILOTOS / PILOTOS



**X-81**



**X-82**



**X-101**

### X-81

Ref.	U/	⊠ n.º	€
- <b>93018</b>	1	4115	<b>109,20</b>

Relé hidráulico. / *Relé hidráulico.*

### X-82

Ref.	U/	⊠ n.º	€
- <b>93019</b>	1	4113	<b>145,59</b>

Relé minipiloto 4 vías. / *Relé minipiloto 4 vías.*

### X-101

Ref.	U/	⊠ n.º	€
- <b>93066</b>	1	4113	<b>167,42</b>

Relé minipiloto 5 vías. / *Relé minipiloto 5 vías.*



### X-78

Ref.	U/	⊠ n.º	€
24 V <b>93015</b>	1	4113	<b>149,87</b>

Electrorelé hidráulico. / *Electrorelé hidráulico.*

### X-79

Ref.	U/	⊠ n.º	€
9-12V latón <b>93016</b>	1	4113	<b>167,42</b>

Electrorelé hidráulico. Pulsos 2 vías.  
*Electrorelé hidráulico. Pulsos 2 vías.*

## ACCESORIOS MANDO HIDRÁULICO / ACESSÓRIOS COMANDO HIDRAULICO



Medida	Ref.	U/	⊠ n.º	€
6 x 1/8"	<b>93020</b>	100	A-10	<b>3,33</b>
8 x 1/8"	<b>93021</b>	100	A-10	<b>3,33</b>
6 x 1/4"	<b>93022</b>	100	A-10	<b>3,36</b>
8 x 1/4"	<b>93023</b>	100	A-10	<b>3,53</b>

Codo 90° rosca macho. / *Curva 90° rosca macho.*



Medida	Ref.	U/	⊠ n.º	€
8 mm	<b>93025</b>	100	A-10	<b>2,69</b>
8-6 mm	<b>93026</b>	100	A-10	<b>2,69</b>
6 mm	<b>93024</b>	100	A-10	<b>2,69</b>

Manguito.  
*Tubo.*



Medida	Ref.	U/	n.º	€
6 x 1/8"	93027	100	A-10	1,74
6 x 1/4"	93028	100	A-10	2,27
8 x 1/8"	93029	100	A-10	2,34
8 x 1/4"	93030	100	A-10	2,46

Manguito rosca macho.  
Tubo rosca macho.



Medida	Ref.	U/	n.º	€
6 x 1/8"	93035	100	A-10	3,12
8 x 1/8"	93037	100	A-10	3,12

Te rosca macho asimétrica.  
Tê rosca macho asimétrica.



Medida	Ref.	U/	n.º	€
6 x 1/8"	93031	100	A-10	2,83
8 x 1/8"	93033	100	A-10	2,93

Te rosca macho.  
Tê rosca macho.



Medida	Ref.	U/	n.º	€
6 mm	93039	100	A-10	3,27
8 mm	93040	100	A-10	3,55

Te bocas iguais.  
Tê bocas iguais.



Medida	Ref.	U/	n.º	€
1/8"	93100	20	4115	2,14
1/4"	93101	20	A-10	2,14

Machón.  
União macho.



Medida	Ref.	U/	n.º	€
1/8"	93103	20	4115	2,58
1/4"	93104	20	A-10	2,58

Manguito hembra.  
União fêmea.



Medida	Ref.	U/	n.º	€
1/4" - 1/8"	93102	20	4115	2,14

Machón reducido.  
União redução.



øInt. - øExt.	Ref.	U/	n.º	€/m.
6 x 8	98652	800 m	A-15	0,54

Microtubo mando hidráulico (Rollo 800 m.)  
Microtubo mando hidráulico (Rollo 800 m.)

**SOLENOIDES 3 VIAS / SOLENOIDES 3 VIAS**



Medida	Ref.	U/		n.º	€
NO	<b>93061</b>	24 V.	6	4113	<b>115,09</b>
NC	<b>93080</b>	24 V.	6	4113	<b>115,09</b>
NO	<b>93062</b>	12 V.	6	4113	<b>115,09</b>
NC	<b>93081</b>	12 V.	6	4113	<b>115,09</b>

Solenoides 3 vías. / Solenoide 3 vías.

**ELECTROVALVULAS NC / ELECTROVÁLVULAS NC**



Medida	Ref.	U/		n.º	€
¾"	<b>93041</b>	10	A-1	<b>36,85</b>	
1"	<b>93042</b>	24	A-8	<b>36,85</b>	
1"	<b>93079</b>	10	A-1	<b>47,42</b>	

Electroválvula 150. (Con solenoide 24 V AC)

Electroválvula 150. (Com solenoide 24 V AC)  
(93079 con membrana).



Medida	Ref.	U/		n.º	€
3"	<b>93047</b>	1	A-11	<b>263,48</b>	

Electroválvula 180. (Con solenoide 24 V AC)

Electroválvula 180.



Medida	Ref.	U/		n.º	€
1 ¼"	<b>93044</b>	6	A-11	<b>85,97</b>	
1 ½"	<b>93045</b>	6	A-11	<b>93,05</b>	
2"	<b>93046</b>	2	A-1	<b>152,48</b>	

Electroválvula 160. (Con solenoide 24 V AC)

Electroválvula 160. (Com solenoide 24 V AC)



	Ref.	U/		n.º	€
9 V DC LACHT	<b>93048</b>	5	A-10	<b>45,35</b>	
12 V DC	<b>93049</b>	5	A-10	<b>33,33</b>	
24 V AC	<b>93050</b>	5	A-10	<b>32,30</b>	

Solenoides para electroválvulas.

Solenoides para electroválvulas.

**PROGRAMADORES / PROGRAMADORES**



1 ESTACION  
\*\*1 ESTACION  
NEBULIZACIÓN



\* 8 ESTACIONES

Medida	Ref.	Estaciones Estações	U/		n.º	€
9V	<b>93058</b>	1	1	4113	<b>140,43</b>	
*9V DC	<b>93077</b>	8	1	4109	<b>414,10</b>	
*24V AC	<b>93078</b>	8	1	A-1	<b>295,84</b>	

Programador. / Programador.

\*\*9V **98887** 1 1 4113 **136,41**

Programador 1 estación nebulización.

Programador 1 estações nebulização.



Medida	Ref.	U/		n.º	€
1"	<b>93059</b>	1	4110	<b>222,07</b>	
1 ½"	<b>93060</b>	1	A-1	<b>284,21</b>	

Programador 9 V. con válvula.

Programador 9 V. com válvula.

## EMISORES Y ACCESORIOS / EMISSORES E ACESSÓRIOS

### ARQUETAS RIEGO / ACESSÓRIOS PARA COLECTORES



#### X-284

Medida ØA x B x ØC	Ref.	U/	n.º	€
160x212x230	90147	10	A-12	8,07
240x300x250	90148	5	A-12	13,87

Arqueta circular.  
Caixa rega circular.



#### X-285

Medida A x B x C	Ref.	U/	n.º	€
27x24x17,5	90149	10	A-16	14,23
42x32x20	90150	4	A-4	20,77
64x50x30	90162	1	A-7	60,45

Arqueta cuadrada.  
Caixa rega quadrada.

### ACCESORIOS PARA COLECTORES / ACESSÓRIOS PARA COLECTORES

#### Características técnicas / Características técnicas:

Material: PPc y PPFV  
Presión de trabajo: 10 Bar a 20 °C  
Juntas: EPDM

Todos los accesorios están provistos de juntas que garantizan la estanqueidad del montaje sin el uso de estopa o teflón.

Las tuercas locas de los accesorios hembra permiten trabajar en espacios reducidos (arquetas), pudiéndose hacer múltiples combinaciones y facilitando las posibles reparaciones posteriores de las válvulas.

Material: PPc y PPFV

Pressão de trabalho: 10 Bar a 20 °C

Vedações: EPDM

Todos os acessórios estão providos de vedações que garantem a estanquicidade da montagem sem usar estopa ou teflón.

As porcas locas dos acessórios fêmeas permitem trabalhar em espaços reduzidos (caixas), podendo-se fazer múltiplas combinações e facilitando as possíveis reparações posteriores das válvulas.



#### X-103

Medida	Ref.	U/	n.º	€
1"	90134	50	A-11	4,34

Tê M/H/H con junta. / Tê Macho/fêmea/fêmea con junta.



#### X-105

Medida	Ref.	U/	n.º	€
1"	90136	50	A-10	1,62

Tapón hembra con junta. / Tampão fêmea con junta.



#### X-106

Medida	Ref.	U/	n.º	€
1"	90139	50	A-2	3,79

Codo con junta. / Curva con junta.



#### X-104

Medida	Ref.	U/	n.º	€
1"	90135	50	A-1	2,05

Machón con junta. / Machón con junta.

Medida	Ref.	U/	n.º	€
Para machón	90137	50	A-10	0,402
Para te, codo y tapón	90138	50	A-10	0,402

Junta tórica repuesto. / Vedação o ring de substituição.

GOTEROS PINCHADOS / GOTEJADORES PERFORADOS

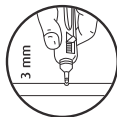

### X-15

Medida	Ref.	Caudal máx. en l/h	U/	Nº. de Bolsas	n.º	€
-	<b>90034</b>	3,6	1.000	-	A-2	<b>0,304</b>

Gotero cónico desmontable.

Gotejador cónico desmontável.

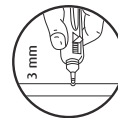

### X-20

Medida	Ref.	Caudal máx. en l/h	U/	Nº. de Bolsas	n.º	€
-	<b>90040</b>	4	500	-	A-9	<b>0,525</b>

Gotero pinchado desmontable.

Gotejador perfurado/botão

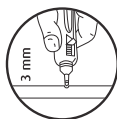

### X-18

Medida	Ref.	Caudal máx. en l/h	Color/Cór	U/	Nº. de Bolsas	n.º	€
-	<b>90037</b>	3,9	●	250	A-10	<b>0,730</b>	
-	<b>90073</b>	8,1	●	250	A-10	<b>0,730</b>	
-	<b>90074</b>	11,8	●	250	A-10	<b>0,730</b>	

Gotero pinchado autocompensante.

Gotejador perfurado autocompensante.



### X-36

Medida	Ref.	Caudal máx. en l/h	U/	Nº. de Bolsas	n.º	€
-	<b>90059</b>	-	2.500	5x500	A-1	<b>0,094</b>

Gotero pinchado regulable.

Gotejador perfurado desmontável.

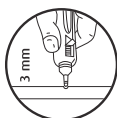

### X-21

Medida	Ref.	Caudal máx. en l/h	U/	Nº. de Bolsas	n.º	€
-	<b>90041</b>	2,12	100	-	A-1	<b>0,930</b>

Gotero para macetas (Gotero + piqueta, sin microtubo)

Gotejador para macetas (gotejador + estaca, sem microtubo)



### X-43

Ref.	Salida	Caudal máx. en l/h	Color/Cór	U/	Nº. de Bolsas	n.º	€
<b>90076</b>	Lateral	3,75	●	1.000	2x500	A-10	<b>0,356</b>

Gotero pinchado de botón autocompensante.

(Utilizar perforador ref. 90078)

Gotejador perfurado/botão autocompensante.





### X-87

Medida	Ref.	Caudal máx. en l/h	U/	Nº. de Bolsas	n.º	€
-	<b>90107</b>	4	250	-	A-10	<b>0,527</b>
-	<b>90159</b>	8	250	-	A-10	<b>0,498</b>

Gotero autocompensante desmontable.

*Gotejador autocompensante desmontável.*



### X-88

Medida	Ref.	Caudal máx. en l/h	U/	Nº. de Bolsas	n.º	€
-	<b>90157</b>	2	250	-	A-10	<b>0,292</b>
-	<b>90108</b>	4	250	-	A-10	<b>0,299</b>
-	<b>90129</b>	8	250	-	A-10	<b>0,299</b>
-	<b>90158</b>	15	250	-	A-10	<b>0,362</b>

Gotero turbulento desmontable.

*Gotejador turvo desmontável.*



### X-307

Medida	Ref.	Caudal máx. en l/h	U/	Nº. de Bolsas	n.º	€
-	<b>90160</b>	0-80	250	-	A-10	<b>0,183</b>

Gotero regulable.

*Gotejador regulável.*



### X-308

Medida	Ref.	Caudal máx. en l/h	U/	Nº. de Bolsas	n.º	€
-	<b>90161</b>	0-80	250	-	A-2	<b>0,263</b>

Estaca gotero regulable.

*Estaca gotejador regulável.*

## ESTACAS / ESTACAS



### X-93

Medida	Ref.	Caudal máx. en l/h	U/	Nº. de Bolsas	n.º	€
3	<b>90119</b>	2	500	-	A-2	<b>0,146</b>

Estaca gotero.

*Estaca gotejador.*



### X-94

Medida	Ref.	Caudal máx. en l/h	U/	Nº. de Bolsas	n.º	€
3	<b>90120</b>	25	500	-	A-1	<b>0,146</b>

Estaca difusor.

*Estaca difusor.*

## X-95



Medida	Ref.	Caudal máx. en l/h	U/	n.º	€
5-6	90121	2	500	A-1	0,146

Estaca microtubo. / Estaca microtubo.

## X-97



Medida	Ref.	Caudal máx. en l/h	U/	n.º	€
2,5 - 3,3	90125	-	500	A-2	0,180

Estaca capilar dos agujeros. / Estaca capilar dois furos.

## X-96



Medida	Colori/Cór	Ref.	U/	n.º	€
2,5-3,2	●	90123	800	A-1	0,180

Estaca capilar. / Estaca capilar.

## VÁLVULAS DE RAMAL / VÁLVULAS DE RAMAL



### X-33

Medida	Ref.	U/	n.º	€
½"	90130	50	A-1	2,27
¾"	90131	50	A-1	2,27

Válvula rosca macho. / Válvula rosca macho.

### X-34

½"-12	90154	50	A-1	2,81
½"-16	90132	50	A-1	2,27
½"-20	90057	50	A-1	2,27
¾"-20	90156	50	A-1	2,27

Válvula rosca macho/enlace PE. / Válvula rosca macho/união PE.

### X-35

12	90152	100	A-2	2,27
16	90153	100	A-2	2,27
20	90133	100	A-2	2,27

Válvula para tubo de PE. / Válvula para tubagem de PE.

## ASPERSORES AGRICOLAS / ASPERSORES AGRÍCOLAS

### X-63

Latón / Latão



Medida	Ref.	Acabado Acabamento	U/	n.º	€
¾"	90090	Latón / Latão	10	A-1	24,16
¾"	90092	Plástico	10	A-1	11,52

Aspersor circular, rosca macho.

Aspersor circular, rosca macho.

### X-65

Plástico



### X-64

Latón / Latão



Medida	Ref.	Acabado Acabamento	U/	n.º	€
¾"	90091	Latón / Latão	10	A-1	29,90
¾"	90093	Plástico	10	A-1	14,90

Aspersor circular, rosca hembra.

Aspersor circular, rosca fêmea.

### X-66

Plástico



### X-67

Latón / Latão



Medida	Ref.	Acabado Acabamento	U/	n.º	€
¾"	90094	Latón / Latão	10	A-1	52,84
¾"	90096	Plástico	10	A-1	28,51

Aspersor agrícola sin difusor sectorial, rosca macho.

Aspersor agrícola sem difusor sectorial, rosca macho.

### X-69

Plástico



### X-68

Latón / Latão



Medida	Ref.	Acabado Acabamento	U/	n.º	€
¾"	90095	Latón / Latão	10	A-1	45,94
¾"	90097	Plástico	10	A-1	23,96

Aspersor agrícola con difusor sectorial, rosca macho.

Aspersor agrícola com difusor sectorial, rosca macho.

### X-70

Plástico



ASPERORES Y DIFUSORES JARDINERIA / ASPERORES E DIFUSORES JARDINAGEM



**X-71**

Medida	Ref.	U/	n.º	€
-	<b>90098</b>	10	A-2	<b>42,09</b>

Aspersor de turbina emergente. Con juego de 4 toberas  
*Aspersor de turbina emergente. (Com 4 tubeiros)..*



**X-72**

Medida	Ref.	U/	n.º	€
7 cm	<b>90099</b>	20	A-1	<b>7,60</b>
10 cm	<b>90100</b>	15	A-1	<b>7,60</b>

Difusor emergente. No incluye toberas. (X-73 ó X-74)  
*Difusor emergente. (No incluindo toberas X-730 o X-74)*



**X-73**

Medida	Ref.	U/	n.º	€
0-360°	<b>90101</b>	20	4113	<b>3,80</b>

Tobera regulable. / *Tubeira regulável.*



**X-74**

Medida	Ref.	U/	n.º	€
360°	<b>90102</b>	20	4113	<b>1,46</b>

Tobera fija. / *Tubeira fixa.*

MICROASPERORES / MICROASPERÇÃO

**X-47**

**X-48**



**X-47**

Medida	Ref.	Caudal máx. en l/h	Color/Côr	U/	n.º	€
-	<b>90081</b>	100		100	A-1	<b>2,43</b>

Microaspersor de mediano alcance sin regulación de caudal.  
*Microaspersor de médio alcance sem regulação de caudal.*

**X-48**

-	<b>90082</b>	30		100	A-1	<b>3,59</b>
---	--------------	----	--	-----	-----	-------------

Microaspersor de mediano alcance con regulación de caudal.  
*Microaspersor de médio alcance com regulação de caudal.*



**X-49**

Medida	Ref.	Caudal máx. en l/h	Color/Côr	U/	n.º	€
-	<b>90083</b>	-	-	100	4126	<b>2,07</b>

Kit estaca + microtubo + conector.  
Para X-45, X-46, X-47 y 48, y microtubos de 4/7 y 5/8 mm.  
*Kit estaca + microtubo + ligador.*  
Para X-45, X-46, X-47 e 48, e microtubos de 4/7 e 5/8 mm.



**X-22**

Medida	Ref.	Caudal máx. en l/h	Color/Côr	U/	n.º	€
180°	<b>90044</b>	91	-	500	A-10	<b>0,123</b>

Difusor roscado. Radio = 1,2 m (con presión red 2,0 bar).  
*Difusor roscado. Raio = 1,2 m (com pressão red 2,0 bar).*

**X-50**

**X-51**



**X-50**

Medida	Ref.	Boquillas	U/	n.º	€
-	<b>90084</b>	1	100	A-10	<b>4,30</b>

Nebulizador de bajo flujo. / *Nebulizador de baixo fluxo.*

**X-51**

-	<b>90085</b>	4	100	A-10	<b>9,37</b>
---	--------------	---	-----	------	-------------

Nebulizador de bajo flujo. / *Nebulizador de baixo fluxo.*

VALVULAS DE ACOPLE RAPIDO / JUNÇÃO RÁPIDA



**X-89**

Medida	Ref.	U/	n.º	€
¾"	90109	10	A-2	17,35
1"	90110	10	A-2	17,35

Válvula de acople rápido. / Válvula de junção rápida.



**X-90**

Medida	Ref.	U/	n.º	€
¾"	90111	5	A-10	7,23

Llave válvula de acople rápido.  
Chave válvula de junção rápida.

ACCESORIOS MICROIRRIGACIÓN / ACESSÓRIOS REGA



**X-3**

Medida	Ref.	U/	n.º	€
12	90005	1.000	A-11	0,132
16	90006	1.000	A-9	0,155
20	90007	1.000	A-5	0,253

Derivación te. / Derivação tê.



**X-4**

Medida	Ref.	U/	n.º	€
16-12	90008	500	A-11	0,167
20-16	90009	500	A-9	0,253
20-12	90010	500	A-9	0,229

Derivación te reducida. / Derivação tê reduzida.



**X-5**

Medida	Ref.	U/	n.º	€
12	90011	1.000	A-2	0,123
16	90012	1.000	A-11	0,127
20	90013	1.000	A-9	0,151

Manguito. / União.



**X-6**

Medida	Ref.	U/	n.º	€
16-12	90014	500	A-2	0,123
20-16	90015	500	A-2	0,155
20-12	90016	500	A-2	0,488

Manguito reducido. / União reduzida.

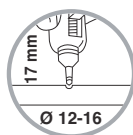

**X-7**

Medida	Ref.	U/	n.º	€
12	90017	1.000	A-1	0,062
16	90018	1.000	A-2	0,066
20	90042	500	A-2	0,126

Toma injerto. / União enxerto.

\* Para ø20 perforar el tubo principal con una corona de 17 mm. Es necesario junta bilabial X-38.

\* Para ø20 perfurar o tubo principal com uma coroa de 17 mm. É necessária junta bilabial X-38.



**X-8**

Medida	Ref.	U/	n.º	€
12	90019	1.000	A-1	0,059
16	90020	1.000	A-2	0,066
20	90043	500	A-2	0,126

Tapón final. / Tampão final.



### X-9

Medida	Ref.	U/	n.º	€
12-½"	90021	500	A-11	0,443
16-½"	90022	500	A-11	0,443

Enlace mixto tuerca loca. / União mista fêmea porca louca.



### X-10

Medida	Ref.	U/	n.º	€
12-½"	90023	500	A-2	0,159
16-½"	90024	500	A-2	0,204

Enlace mixto rosca macho. / União mista rosca macho.



### X-12

Medida	Ref.	U/	n.º	€
12	90027	500	A-1	0,248
16	90028	500	A-2	0,248
20	90031	500	A-11	0,254

Codo 90°. / Curva 90°.



### X-26

Medida	Ref.	U/	n.º	€
6,5x4,5	90048	500	A-10	0,096

Toma microtubo. / Ligação microtubo.



### X-27

Medida	Ref.	U/	n.º	€
7x5	90049	4.000	A-10	0,042
5x3	90050	5.000	A-10	0,052

Tapón gotero. 90049 - para ø 3mm.  
90050 - para microtubo ø int. 1,8 mm.  
Tampão gotejador. 90049 - para ø 3mm.  
90050 - para microtubo ø int. 1,8 mm.



### X-42

Medida	Ref.	U/	n.º	€
6,5x4,5	90069	500	A-10	0,158

Derivación te microtubo.  
Derivação tê microtubo.



### X-29

øExt. - øInt.	Ref.	U/	n.º	€/m.
6,5x4,5	90053	200	A-8	0,455

Microtubo para X-21 / Microtubo para X-21.



### X-28 / X-44\*

Medida	Ref.	U/	n.º	€
3	90051	10	A-10	12,25
7	90052	10	A-10	12,25
-	90078*	20	A-10	12,25

Perforador. \* Para gotero botón autocompensante, X-43.  
Perfurador. \* Para gotejador botão autocompensante, X-43.

ACCESORIOS DE SEGURIDAD / ACESSÓRIOS COM ANILHA DE SEGURANÇA

¡SISTEMA DE CONEXIÓN ANTIESCAPE!

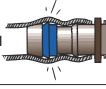

¡SISTEMA DE LIGAÇÃO ANTI-FUGAS!

### X-107



Medida	Ref.	U/	n.º	€
16 mm	<b>90140</b>	500	A-2	<b>0,519</b>
20 mm	<b>90141</b>	250	A-2	<b>0,427</b>

Codo 90° con anillo de seguridad.  
Curva 90° com anilha de segurança.

### X-37



Medida	Ref.	U/	n.º	€
16	<b>90060</b>	500	A-2	<b>0,186</b>
20	<b>90061</b>	250	A-2	<b>0,222</b>

Toma inyecto con anillo de seguridad. \* Perforar el tubo principal con una corona de 17 mm. Es necesaria junta bilabial X-38.  
União enxerto com anilha de segurança. \* Perforar o tubo principal com uma coroa de 17 mm. É necessária junta bilabial X-38.

### X-38



Medida	Ref.	U/	n.º	€
-	<b>90062</b>	100	A-10	<b>0,222</b>

Junta bilabial.  
Para usar el X-37 (ø 16 y ø 20) y X-7 (ø 20) con tuberías rígidas (PEHD, PVC...) con espesor de pared no superior a 4,5 mm.  
Junta bilabial.  
Para usar o X-37 (ø 16 e ø 20) e X-7 (ø 20) com tubagens rígidas (PEHD, PVC...)

### X-39



Medida	Ref.	U/	n.º	€
16	<b>90063</b>	500	A-2	<b>0,254</b>
20	<b>90064</b>	250	A-2	<b>0,283</b>

Manguito con anillo de seguridad.  
União com anilha de segurança.

### X-40



Medida	Ref.	U/	n.º	€
16-½"	<b>90065</b>	500	A-2	<b>0,316</b>
20-½"	<b>90066</b>	250	A-2	<b>0,476</b>

Enlace mixto rosca macho con anillo de seguridad.  
União mista rosca macho com anilha de segurança.

### X-41





Medida	Ref.	U/	n.º	€
16	<b>90067</b>	500	A-8	<b>0,444</b>
20	<b>90068</b>	250	A-11	<b>0,504</b>

Derivación te con anillo de seguridad.  
Derivação tê com anilha de segurança.

**BOBINAS RECORTABLES / BOBINAS RECORTÁVEIS**



**X-91**



Medida	Ref.	U/ 	 n.º	€
1/2"	<b>90112</b>	150	A-8	<b>0,684</b>
1/2" - 3/4"	<b>90113</b>	150	A-8	<b>0,683</b>
3/4"	<b>90114</b>	100	A-8	<b>1,10</b>
3/4" - 1"	<b>90115</b>	100	A-8	<b>1,10</b>

Bobina recortable. / Bobina recortável.

**GANCHOS PARA TUBERIAS / GANCHOS PARA TUBAGENS**



**X-92**

Medida	Ref.	U/ 	 n.º	€
16	<b>90116</b>	500	A-1	<b>0,072</b>
20	<b>90117</b>	500	A-1	<b>0,133</b>
25	<b>90118</b>	500	A-2	<b>0,302</b>

Gancho para tubería. / Gancho para tuberia.



# Repuestos

Peças substituição



# Índice

---

## Repuestos | Peças de substituição

<b>Desagües para plato de ducha de obra</b>	
Saídas para base chuveiro de obra	375
<b>Cisternas - Sistemas empotrados</b>	
Autoclismos - Sistemas embutidos	384
<b>Trituradores y estación de bombeo sanitarios</b>	
Trituradores e estação de bombagem sanitários	390
<b>Serie Carta Oro   Serie Carta Ouro</b>	396
<b>Repuestos saneamiento</b>	
Peças de substituição saneamento	398
<b>Mecanismos cisterna   Mecanismos autoclismo</b>	416
<b>Calderetas y sumideros   Caixas e sumidouros</b>	418
<b>Válvula anti-retorno   Válvula anti-retorno</b>	420
<b>Sifones en línea   Sifões em linha</b>	421
<b>Válvulas de esfera   Válvulas de esfera</b>	422
<b>Válvulas de mariposa   Válvulas de mariposa</b>	423
<b>Accesorios Latón Gama'95   Acessórios Latão Gama'95</b>	424
<b>Fitting   Fitting</b>	425
<b>Bridas   Flanges</b>	426
<b>Collarines en PP   Colarinhos em PP</b>	426
<b>Riego   Rega</b>	427

# Linnum®

## Wall

Modelo	Ref.		U/	n.º	€
<b>1</b> S-863	<b>14326</b>	Ac. inox. rellenable Aço Inox. rebaixada	1	-	<b>48,77</b>
<b>2</b> S-883	<b>14324</b>	ABS blanco ABS branco	1	-	<b>42,94</b>
<b>3</b> S-893	<b>14325</b>	Ac. Inox. Aço Inox.	1	-	<b>45,28</b>

Repuesto tapa embellecedor canaleta de pared 62 X 25 X 0,5.

Tampa embelezador de substituição para caleira de parede 62 X 25 X 0,5.

<b>4</b>	<b>14327</b>		1	-	<b>31,94</b>
----------	--------------	--	---	---	--------------

Kit portaimanes regulable M10 x 1 (2 UND.)

Kit pota-ímãs regulável M10 x 1 (2 UDS.)

<b>5</b>	<b>14328</b>		1	-	<b>2,88</b>
----------	--------------	--	---	---	-------------

Rejilla pelos. / Filtro de cabelos.

<b>6</b>	<b>14330</b>	50 mm	1	-	<b>9,94</b>
----------	--------------	-------	---	---	-------------

<b>6</b>	<b>14331</b>	30 mm	1	-	<b>9,58</b>
----------	--------------	-------	---	---	-------------

Kit sifón. / Kit sifão.

<b>7</b>	<b>14329</b>		1	-	<b>9,09</b>
----------	--------------	--	---	---	-------------

Conjunto tornillos prensatelas.

Conjunto parafusos pressatelas.

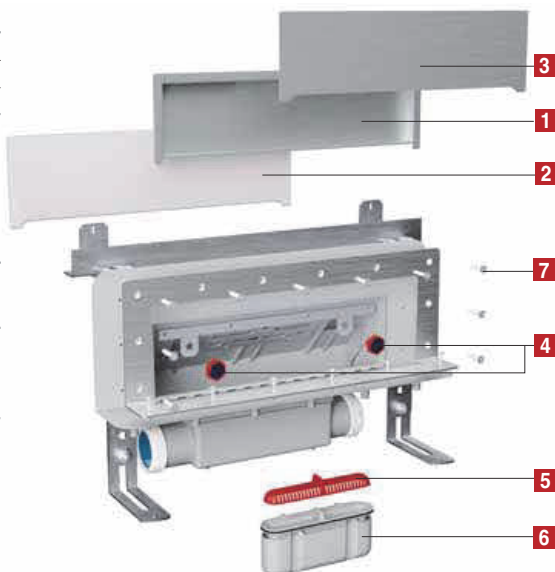

# Linnum®40

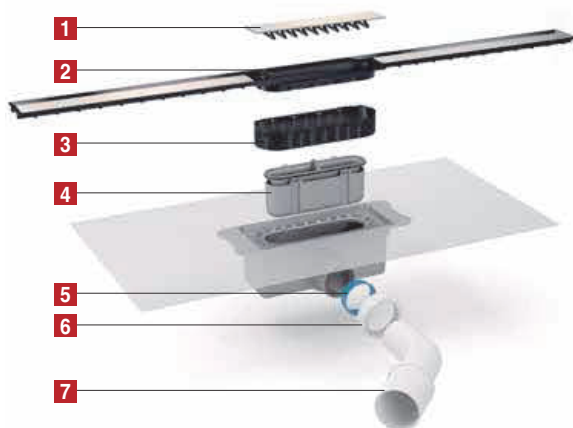

Ref.		U/	n.º	€
<b>1</b> <b>31666</b>		-	-	<b>30,89</b>

Embelezador central con filtro de pelos.

Embelezador central com filtro de cabelos.

Largo mm Longo mm	Ref.	U/	n.º	€
<b>1+2</b> 350	<b>31667</b>	1	-	<b>43,91</b>
650	<b>31668</b>	1	-	<b>49,61</b>
750	<b>31669</b>	1	-	<b>58,87</b>
850	<b>31670</b>	1	-	<b>61,60</b>
950	<b>31671</b>	1	-	<b>64,32</b>

Embelezador. Incluye parte central con filtro de pelos.

Embelezador. Contém parte central com filtro de cabelos.

Ref.		U/	n.º	€
<b>3</b> <b>31665</b>		-	-	<b>2,65</b>

Adaptador extensible. / Adaptador extensível.

<b>4</b> <b>14330</b>	50 mm	1	-	<b>9,22</b>
-----------------------	-------	---	---	-------------

<b>4</b> <b>14331</b>	30 mm	1	-	<b>8,88</b>
-----------------------	-------	---	---	-------------

Kit sifón. / Kit sifão.

<b>5</b> <b>31160</b>		1	-	<b>0,43</b>
-----------------------	--	---	---	-------------

Junta cónica 11/2" (salida). / Vedação cônica 1 1/2" (saída).

<b>6</b> <b>31058</b>		1	-	<b>0,98</b>
-----------------------	--	---	---	-------------

Tuerca 11/2". / Porca 1 1/2".

<b>7</b> <b>22047</b>	50	A-8		<b>2,26</b>
-----------------------	----	-----	--	-------------

Codo 45° PP 40/50 mm macho / Curva 45° PP 40/50 mm macho.

# Linum®

Altura Reducida

La rejilla de acero inoxidable se vende por separado

A grelha de aço inox vendese por separado

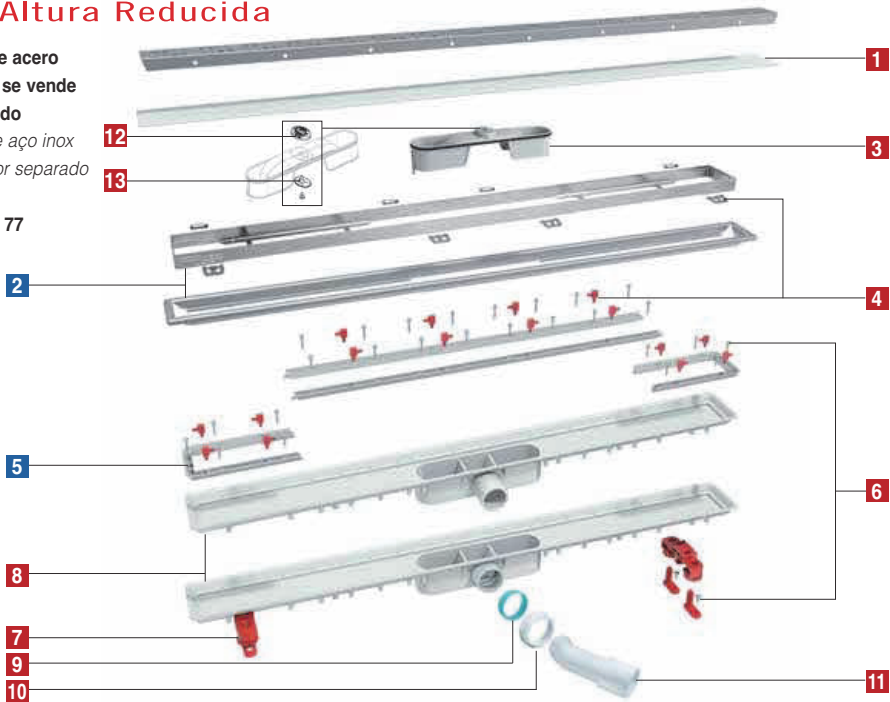

Ver página 77



Ref.	U/ 	 n.º	€	
<b>1</b> 31422	1	-	<b>6,94</b>	
Etiqueta adhesiva protección. / Etiqueta adhesiva protecção.				
<b>3</b> 31583	1	-	<b>9,30</b>	
Conjunto sifón. / Conjunto sífão.				
<b>12</b> 31604	10	-	<b>1,42</b>	
Rejilla filtro válvula aireación. / Grelha filtro válvula respiro.				
<b>13</b> 31603	10	-	<b>2,76</b>	
Junta válvula aireación. / Vedação válvula respiro.				
<b>4</b> 31424	Cerco visible	1	4115	<b>5,20</b>
31602	Cerco oculto	10	4115	<b>4,79</b>
Conjunto pines altura. / Conjunto pines altura.				
31478		1	-	<b>4,14</b>
Conjunto distanciadores para modelo Soft. / Conjunto pines para modelo Soft.				
<b>6</b> 31425		1	4115	<b>8,49</b>
Conjunto tornillos y tacos. / Conjunto parafusos e bochas..				
<b>7</b> 31587		1	4114	<b>9,44</b>
Conjunto soportes (sin tornillos) / Conjunto suportes (sem parafusos).				
<b>9</b> 31160		1	-	<b>0,43</b>
Junta cónica 1 1/2" (salida). / Vedação cónica 1 1/2" (saida).				
<b>10</b> 31058		1	-	<b>0,98</b>
Tuerca 1 1/2". / Porca 1 1/2".				
<b>11</b> 22047	50	A-8		<b>2,26</b>
Codo 45° PP 40/50 mm macho / Curva 45° PP 40/50 mm macho.				
<b>8</b>	<b>No está disponible como repuesto. / Não está disponível como reserva.</b>			
Cuerpo canaleta. / Corpo caleira.				

### ELIJA EL RECAMBIO ADECUADO SEGÚN LA LONGITUD DE LA CANALET



ESCOLHA A PEÇA ADEQUADA ACORDO COM O CUMPRIMENTO DA CALEIRA

Largo mm Longo mm	Ref.	U/ 	 n.º	€
<b>2</b> 650	<b>31428</b>	1	-	<b>95,89</b>
<b>2</b> 750	<b>31429</b>	1	4923	<b>105,86</b>
<b>2</b> 850	<b>31506</b>	1	-	<b>109,32</b>
<b>2</b> 950	<b>31430</b>	1	-	<b>110,85</b>

Cerco visible superior.

Fence visível superior.



\*(incluye pines)

Largo mm Longo mm	Ref.	U/ 	 n.º	€
<b>2</b> 650	<b>31548</b>	1	-	<b>105,46</b>
<b>2</b> 750	<b>31549</b>	1	-	<b>116,45</b>
<b>2</b> 850	<b>31550</b>	1	-	<b>120,25</b>
<b>2</b> 950	<b>31551</b>	1	-	<b>121,94</b>

Cerco oculto superior.

Fence escondido superior.

\*(incluye pines)

Largo mm Longo mm	Ref.	U/ 	 n.º	€
<b>5</b> 650	<b>31434</b>	1	-	<b>6,59</b>
<b>5</b> 750	<b>31435</b>	1	-	<b>6,98</b>
<b>5</b> 850	<b>31512</b>	1	-	<b>7,59</b>
<b>5</b> 950	<b>31436</b>	1	-	<b>7,89</b>

Conjunto prensatelas (sin tornillos).

Conjunto pressatelas (sem parafusos).

# Linnum®





La rejilla de acero inoxidable se vende por separado



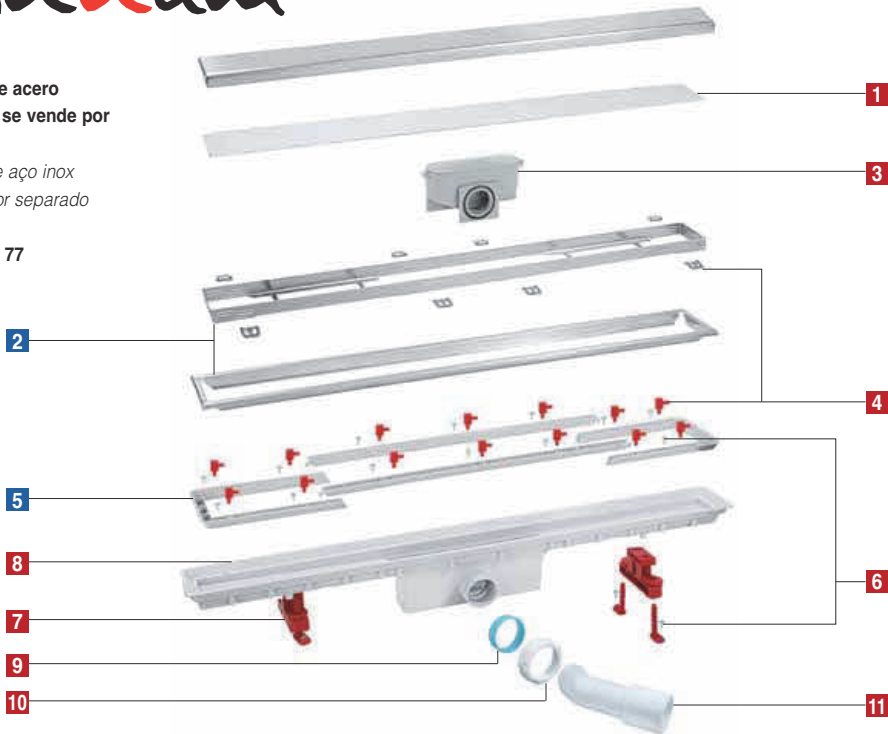



A grelha de aço inox vendese por separado

Ver página 77



Ref.	U/ 	 n.º	€
<b>1</b> 31422	1	-	6,94
Etiqueta adhesiva protección. / <i>Etiqueta adhesiva protecção.</i>			
<b>3</b> 31423	10	A-1	6,90
Conjunto sifón. / <i>Conjunto sifão.</i>			
<b>4</b> 31424	Cerco visible	1 4115	5,20
31602	Cerco oculto	1 4115	4,79
Conjunto pines altura. / <i>Conjunto pines altura.</i>			
31478	1	-	4,14
Conjunto distanciadores para modelo Soft. / <i>Conjunto pines para modelo Soft.</i>			
<b>6</b> 31425	1	4115	8,49
Conjunto tornillos y tacos. / <i>Conjunto parafusos e bochas.</i>			
<b>7</b> 31426	1	4114	9,44
Conjunto soportes (sin tornillos) / <i>Conjunto suportes (sem parafusos).</i>			
<b>9</b> 31160	1	-	0,43
Junta cónica 11/2" (salida). / <i>Vedação cónica 1 1/2" (saída).</i>			
<b>10</b> 31058	1	-	0,98
Tuerca 11/2". / <i>Porca 1 1/2".</i>			
<b>11</b> 22047	50	A-8	2,26
Codo 45° PP 40/50 mm macho / <i>Curva 45° PP 40/50 mm macho.</i>			
<b>8</b> No está disponible como repuesto. / <i>Não está disponível como reserva.</i>			
Cuerpo canaleta. / <i>Corpo caleira.</i>			

ELIJA EL RECAMBIO ADECUADO SEGÚN LA LONGITUD DE LA CANALETA  
ESCOLHA A PEÇA ADEQUADA ACORDO COM O CUMPRIMENTO DA CALEIRA

Largo mm Longo mm	Ref.	U/ 	 n.º	€
<b>2</b> 350	31504	1	-	81,40
<b>2</b> 550	31505	1	-	91,06
<b>2</b> 650	31428	1	-	95,89
<b>2</b> 750	31429	1	-	105,86
<b>2</b> 850	31506	1	-	109,32
<b>2</b> 950	31430	1	-	110,85
Cerco visible superior. / <i>Fence visível superior.</i> *(incluye pines)				
Largo mm Longo mm	Ref.	U/ 	 n.º	€
<b>2</b> 350	31546	1	-	89,54
<b>2</b> 550	31547	1	-	100,16
<b>2</b> 650	31548	1	-	105,46
<b>2</b> 750	31549	1	-	116,45
<b>2</b> 850	31550	1	-	120,25
<b>2</b> 950	31551	1	-	121,94
Cerco oculto superior. / <i>Fence escondido superior.</i> *(incluye pines)				
Largo mm Longo mm	Ref.	U/ 	 n.º	€
<b>5</b> 350	31510	1	-	6,00
<b>5</b> 550	31511	1	-	6,41
<b>5</b> 650	31434	1	-	6,59
<b>5</b> 750	31435	1	-	6,98
<b>5</b> 850	31512	1	-	7,59
<b>5</b> 950	31436	1	-	7,89
Conjunto prensatelas (sin tornillos). / <i>Conjunto pressatelas (sem parafusos).</i>				

# Linum®

La rejilla de acero inoxidable se vende por separado

A grelha de aço inox vendese por separado

Ver página 77



Ref.	U/	n.º	€
<b>1</b> 31422	1	-	6,94
Etiqueta adhesiva protección. / Etiqueta adhesiva protecção.			
<b>3</b> 31440	1	-	3,59
Llave de apriete. / Chave de aperto.			
<b>4</b> 31420	10	A-10	4,83
Conjunto sifón. / Conjunto sifão.			
<b>5</b> 31442	1	-	5,29
Adaptador roscado / Adaptador roscado.			
<b>7</b> 31424	1	4115	5,20
Conjunto pines altura. / Conjunto pines altura.			
31478	1	-	4,14
Conjunto distanciadores para modelo Soft. / Conjunto pines para modelo Soft.			
<b>8</b>	<b>No está disponible como repuesto. / Não está disponível como reserva.</b>		
Cuerpo canaleta. / Corpo caleira.			
<b>9</b> 31425	1	-	8,49
Conjunto tornillos y tacos. / Conjunto parafusos e bochas.			

Ref.	U/	n.º	€
<b>10</b> 31426	1	-	9,44
Conjunto soporte (sin tornillos) / Conjunto suportes (sem parafusos).			
<b>11</b> 22047	50	A-8	2,26
Codo 45° PP 40/50 mm macho. / Curva 45° PP 40/50 mm macho.			
<b>12</b> 31443	1	-	5,29
Cuerpo válvula plato ducha con junta. / Corpo válvula base chuveiro com junta.			
<b>13</b> 31160	1	-	0,43
Junta cónica 1 1/2" (salida) / Vedação cónica 1 1/2" (saída).			
<b>14</b> 31058	1	-	0,98
Tuerca 1 1/2". / Porca 1 1/2".			
<b>15</b> 31649	10	A-10	10,04
Brida metálica con tornillos. / Flange metálica com parafusos.			
<b>16</b> 31657	10	A-10	0,98
Conjunto sifón. / Conjunto sifão.			

ELIJA EL RECAMBIO ADECUADO SEGÚN LA LONGITUD DE LA CANALETA / ESCOLHA A PEÇA ADEQUADA ACORDO COM O CUMPRIMENTO DA CALEIRA

Largo mm Longo mm	Ref.	U/	n.º	€
<b>2</b> 350	<b>31507</b>	1	-	81,40
<b>2</b> 550	<b>31508</b>	1	-	91,06
<b>2</b> 650	<b>31431</b>	1	-	95,89
<b>2</b> 750	<b>31432</b>	1	-	105,86
<b>2</b> 850	<b>31509</b>	1	-	109,32
<b>2</b> 950	<b>31433</b>	1	-	110,85

Cerco superior.  
Fence superior.

Largo mm Longo mm	Ref.	U/	n.º	€
<b>6</b> 350	<b>31513</b>	1	-	6,00
<b>6</b> 550	<b>31514</b>	1	-	6,41
<b>6</b> 650	<b>31437</b>	1	-	6,59
<b>6</b> 750	<b>31438</b>	1	-	6,97
<b>6</b> 850	<b>31515</b>	1	-	7,59
<b>6</b> 950	<b>31439</b>	1	-	7,89

Conjunto prensatelas (sin tornillos).  
Conjunto pressatelas (sem parafusos).





La rejilla de acero inoxidable se vende por separado.

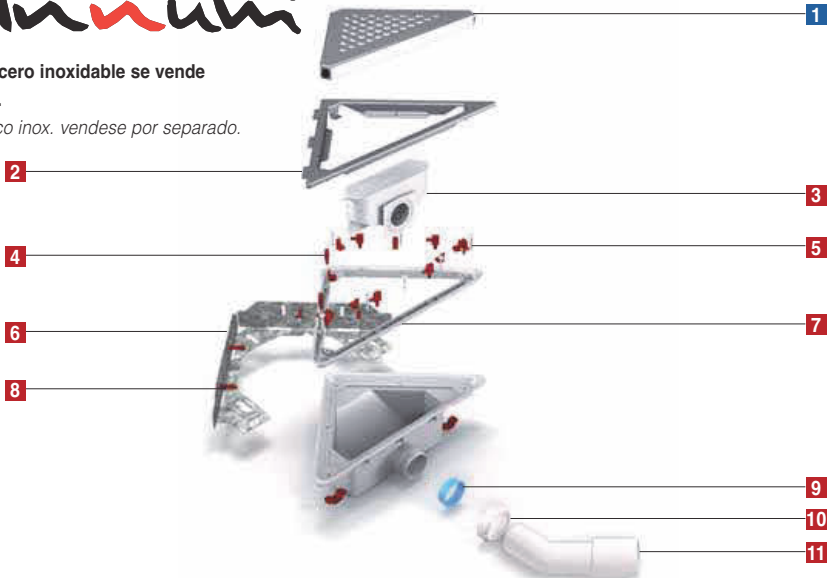

A grelha de aço inox. vendese por separado.







Ref.	U/ 	 n.º	€
<b>2</b> 31523	10	A-2	37,32
Cercos superior. / Fences superior.			
<b>3</b> 31423	10	A-1	6,90
Conjunto sifón. / Conjunto sifão.			
<b>4</b> 31525	10	A-10	5,20
Conjunto pines altura. / Conjunto pines altura.			
<b>5</b> 31524	1	-	3,66
Conjunto tornillos prensatelas. / Conjunto parafusos pressatelas.			
<b>6</b> 31522	1	-	23,21
Anclaje a pared de acero galvanizado. / Suporte a parede de aço galvanizado.			

Ref.	U/ 	 n.º	€
<b>7</b> 31521	1	-	6,02
Prensatelas / Pressatelas.			
<b>8</b> 31526	50	-	3,19
Conjunto tornillos y tacos. / Conjunto parafusos e bochas.			
<b>9</b> 31160	1	-	0,43
Junta cónica 1 1/2" (salida) / Vedação cônica 1 1/2" (saída).			
<b>10</b> 31058	1	-	0,98
Tuerca de 1 1/2". / Porca 1 1/2".			
<b>11</b> 22047	1	-	2,26
Codo 45° PP 40/50 mm macho. / Curva 45° PP 40/50 mm macho.			

### REJILLAS SUMIDERO TRIANGULAR / GRELHAS SUMIDOURO TRIANGULAR

Modelo	Ref.	U/ 	 n.º	€
<b>1</b> Soft	13390	1	A-10	26,53

Modelo	Ref.	U/ 	 n.º	€
<b>1</b> Square	13391	1	A-10	26,53

Modelo	Ref.	U/ 	 n.º	€
<b>1</b> Elegance	13394	1	A-10	43,50



La rejilla de acero inoxidable se vende por separado.

A grelha de aço inox vendese por separado.



Ref.	U/		n.º	€
<b>2</b> 31523	10		A-2	37,32
Cercos superior. / Fences superior.				
<b>3</b> 31440	1		-	3,59
Llave de apriete. / Chave de aperto.				
<b>4</b> 31420	10		A-10	4,83
Conjunto sifón. / Conjunto sífão.				
<b>5</b> 31241	20		A-1	7,49
Adaptador roscado / Adaptador roscado.				
<b>6</b> 31524	1		-	3,66
Conjunto tornillos presatelas. / Conjunto parafusos pressatelas.				
<b>7</b> 31525	10		A-10	5,20
Conjunto pines altura. / Conjunto pines altura.				
<b>8</b> 31521	1		-	6,02
Presatelas / Pressatelas.				
<b>9</b> 31443	1		-	5,29
Cuerpo válvula plato ducha con junta. / Corpo válvula base chuveiro com junta.				
<b>10</b> 31522	1		-	23,21
Anclaje a pared de acero galvanizado. / Suporte a parede de aço galvanizado.				
<b>11</b> 31160	1		-	0,43
Junta cónica 1 1/2" (salida) / Vedação cônica 1 1/2" (saída).				
<b>12</b> 31058	1		-	0,98
Tuerca de 1 1/2". / Porca 1 1/2".				
<b>13</b> 22047	1		-	2,26
Codo 45° PP 40/50 mm macho. / Curva 45° PP 40/50 mm macho.				
<b>14</b> 31526	50		-	3,19
Conjunto tornillos y tacos. / Conjunto parafusos e bochas.				

### REJILLAS SUMIDERO TRIANGULAR / GRELHAS SUMIDOURO TRIANGULAR

Modelo	Ref.	U/		n.º	€
<b>1</b> Soft	13390	1		A-10	26,53

Modelo	Ref.	U/		n.º	€
<b>1</b> Square	13391	1		A-10	26,53

Modelo	Ref.	U/		n.º	€
<b>1</b> Elegance	13394	1		A-10	43,50

# Camaleon®

S-429 - S-529 - S-629  
S-555 - S-556 - S-557

S-430 - S-530 - S-630  
S-565 - S-566 - S-567

100  
mm

**A, B, C, D y F:**  
Acero inoxidable satinado  
Aço inox acetinado

**Ac, Bc, Cc, Dc y Fc:**  
Acero inoxidable cromado  
Aço inox cromado

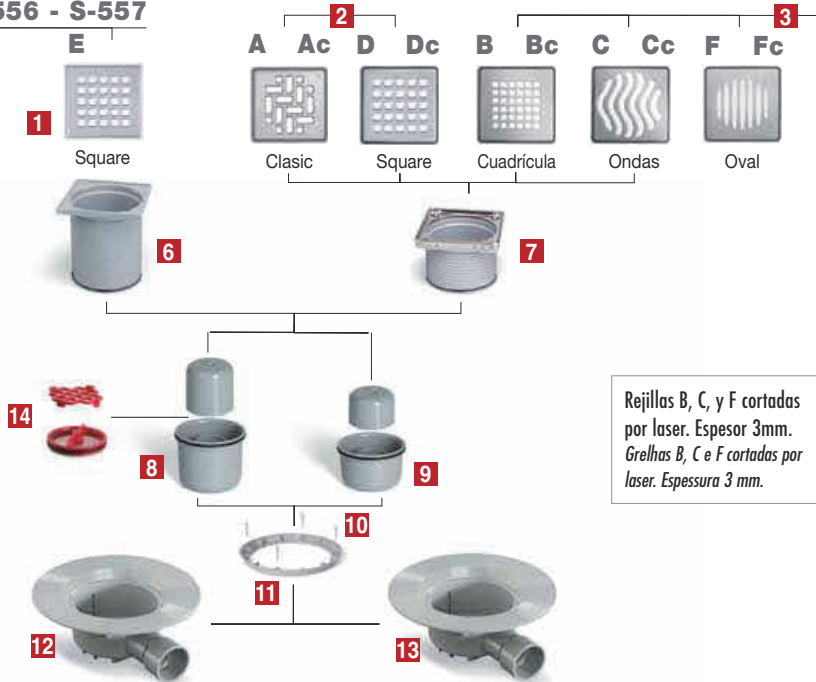

Rejillas B, C, y F cortadas por laser. Espesor 3mm.  
Grelhas B, C e F cortadas por laser. Espessura 3 mm.

Ref.	Rejilla / Grelha	U/	U/	n.º	€
<b>1</b>	<b>31624</b>	E	50	A-10	<b>2,90</b>
Rejilla de Acero Inoxidable 98 x 98 mm. Square. Grelha Aço Inoxidável 98 x 98 mm. Square.					
<b>2</b>	<b>31494</b>	A	50	A-10	<b>8,49</b>
	<b>131494</b>	A Antivandálico	50	A-10	<b>12,61</b>
	<b>31495</b>	Ac	50	A-10	<b>17,82</b>
Rejilla de Acero Inoxidable 98 x 98 mm. Clasic. Grelha Aço Inoxidável 98 x 98 mm. Clasic.					
<b>2</b>	<b>31500</b>	D	10	A-10	<b>8,49</b>
	<b>31501</b>	Dc	10	A-10	<b>17,82</b>
Rejilla de Acero Inoxidable 98 x 98 mm. Square. Grelha Aço Inoxidável 98 x 98 mm. Square.					
<b>3</b>	<b>31496</b>	B	10	A-10	<b>35,26</b>
	<b>31497</b>	Bc	10	A-10	<b>40,21</b>
Rejilla de Acero Inoxidable 98 x 98 mm. Cuadrícula (corte laser). Grelha Aço Inoxidável 98 x 98 mm. Cuadrícula (cortada laser).					
<b>3</b>	<b>31498</b>	C	10	A-10	<b>35,26</b>
	<b>31499</b>	Cc	10	A-10	<b>40,21</b>
Rejilla de Acero Inoxidable 98 x 98 mm. Ondas (corte laser). Grelha Aço Inoxidável 98 x 98 mm. Ondas (cortada laser).					
<b>3</b>	<b>31664</b>	F	10	A-10	<b>35,26</b>
	<b>31663</b>	Fc	10	A-10	<b>40,21</b>
Rejilla de Acero Inoxidable 98 x 98 mm. Oval (corte laser). Grelha Aço Inoxidável 98 x 98 mm. Oval (cortada laser).					
<b>7</b>	<b>31502</b>	Ac. inox.	10	A-10	<b>20,41</b>
	<b>31503</b>	Ac. inox. Cromo	10	A-10	<b>21,72</b>

Extensible con cerco. / Extensível.

Ref.	U/	U/	n.º	€
<b>6</b>	<b>31405</b>	10	A-11	<b>4,09</b>
Extensible acabado gris. / Extensível acabamento cinza.				
<b>8</b>	<b>31298</b>	10	A-2	<b>4,28</b>
Cuerpo de sifón 50 mm con campana y junta. Corpo de sifão 50 mm com campânula e junta.				
<b>9</b>	<b>31463</b>	10	A-1	<b>4,24</b>
Cuerpo de sifón 30 mm con campana y junta. Corpo de sifão 30 mm com campânula e junta.				
<b>10</b>	<b>31460</b>	10	4114	<b>1,45</b>
Tornillo de acero Inoxidable (4 unidades). Parafuso aço inoxidável (4 unidades).				
<b>11</b>	<b>31332</b>	5	A-10	<b>2,05</b>
Arillo prensatelas. / Anell de pressão.				
<b>12</b>	<b>31461</b>	10	A-8	<b>19,47</b>
Cuerpo sumidero. Salida horizontal Ø 40 M/40 H. Corpo caixa. Saída horizontal Ø 40 M/40 F.				
<b>13</b>	<b>31462</b>	10	-	<b>19,47</b>
Cuerpo sumidero. Salida horizontal Ø 40 M/50 H. Corpo caixa. Saída horizontal Ø 40 M/50 M.				
<b>14</b>	<b>31640</b>	10	4112	<b>5,73</b>
Kit sistema DUAL sifón seco y filtro de pelos. Kit Sistema DUAL sifão seco e filtro de cabelos.				

# Camaleon®

S-550 - S-551 - S-552

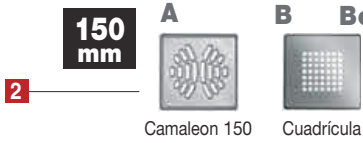

S-520 - S-521 - S-522

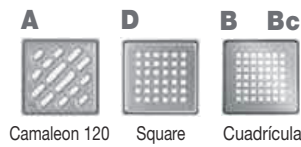

S-537

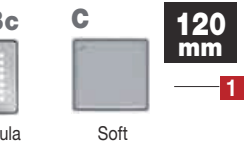

**A, B y C:** Acero inoxidable satinado  
Aço inox acetinado

**Bc:** Acero inoxidable cromado  
Aço inox cromado

Rejillas B cortadas por laser.  
Espesor 3 mm.  
Grelhas B cortadas por laser.  
Espessura 3 mm.

Ref.	Rejilla / Grelha	U/	 n.º	€
<b>1</b> 31447	A	10	A-10	11,78
131447	A Antivandalico	10	A-10	16,34
31485	B	10	A-10	53,12
31486	Bc	10	A-10	63,25
31417*	C	10	A-10	13,46
31614	D	10	A-10	11,83
31615	Dc	10	A-10	26,81

Rejilla de Acero Inoxidable 112 x 112 mm.  
Grelha aço.inox. 112 x 112 mm.

\* Incluye distanciadores / Inclui pines

<b>2</b> 31448	A	10	A-10	14,15
131448	A Antivandalico	10	A-10	18,34
31487	B	10	A-10	63,97
31488	Bc	10	A-10	82,62

Rejilla de Acero Inoxidable 142 x 142 mm.  
Grelha aço.inox. 142 x 142 mm.

<b>3</b> 31449	Ac. inox.	10	A-9	18,26
<b>3 Soft</b> 31419	Soft	10	A-9	20,70
31492	Cromo	10	A-9	25,77

Alargadera con embellecedor de Acero Inoxidable. 120 x 120 mm.  
Extensível com embelezador aço inoxidável. 120 x 120 mm.

Ref.		U/	 n.º	€
<b>4</b> 31450	Ac. inox.	10	A-9	18,26
31493	Cromo	10	A-9	25,77

Alargadera con embellecedor de Acero Inoxidable. 150 x 150 mm.  
Extensível com embelezador aço inoxidável. 150 x 150 mm.

<b>5</b> 31451		10	A-2	3,66
----------------	--	----	-----	------

Cuerpo de sifón con campana, junta y asa.  
Corpo de sião com campânula junta e pega.

<b>6</b> 31453		10	A114	1,42
----------------	--	----	------	------

Tomillo de acero Inoxidable (6 unidades). / Parafuso aço inoxidável (6 unidades).

<b>7</b> 31452		10	A-1	3,90
----------------	--	----	-----	------

Arillo prensatelas. / Anell de pressão.

<b>8</b> 31454		10	A-9	20,07
----------------	--	----	-----	-------

Cuerpo sumidero. Salida horizontal Ø 40/50 mm.  
Corpo caixa saída horizontal Ø 40/50 mm (M).

<b>9</b> 31455		10	A-9	20,07
----------------	--	----	-----	-------

Cuerpo sumidero. Salida vertical Ø 50 mm.  
Corpo caixa saída vertical Ø 50 mm (M).

<b>10</b> 31418		1	-	1,16
-----------------	--	---	---	------

Conjunto distanciadores para modelo Soft. / Conjunto pines para modelo Soft.

<b>11</b> 31640		10	A-1	5,73
-----------------	--	----	-----	------

Kit sistema DUAL sifón seco y filtro de pelos.  
Kit Sistema DUAL sião seco e filtro de cabelos.

# camaleon plus

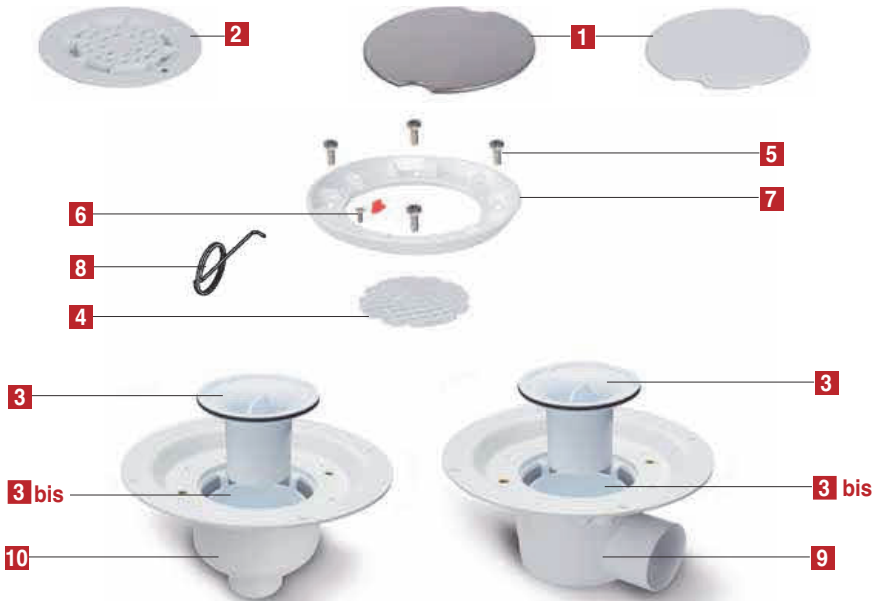

Ref.	Acabado Acabamento	U/ U	n.º n.º	€
<b>1</b>	31588 ABS Blanco	10	A-1	12,13
<b>1</b>	31589 Ac. inox.	10	A-1	24,90
Embelecedor Ø161 mm. / Embelezador Ø161mm.				
<b>2</b>	31590 ABS Blanco	10	A-1	10,94
Rejilla Ø161 mm. / Grelha Ø161mm.				
<b>3</b>	31591	10	A-1	4,92
Sifón con junta. / Sifão com junta.				
<b>3 bis</b>	31600	10	A-2	5,09
Campana para Sifón. / Campânula do sifão				
<b>4</b>	31593	10	A-10	1,00
Filtro extraíble. / Filtro extraível.				
<b>5</b>	31594	10	4114	5,30
Tornillo de acero Inoxidable (4 unidades) para presatelas. Parafuso aço inoxidável (4 unidades) para presatelas.				
<b>6</b>	31595	10	4114	3,35
Tornillo de acero Inoxidable antivandálico y pin de bloqueo para tapa y rejilla. Parafuso aço inoxidável antivandálico e pin de bloqueio para tampa e grelha.				
<b>7</b>	31597	10	A-1	2,24
Anillo presatelas. / Anell de pressão.				
<b>8</b>	31599	10	A-10	2,41
Llave desmontaje rejilla/embellecedor. Chave desmontagem grelha/embellezador.				
<b>9</b>	31654	10	A-1	47,06
Cuerpo sumidero salida horizontal. Corpo caixa saída horizontal.				
<b>10</b>	31655	10	A-9	47,06
Cuerpo sumidero salida vertical. Corpo caixa saída vertical.				

## Modelos anteriores a 2013

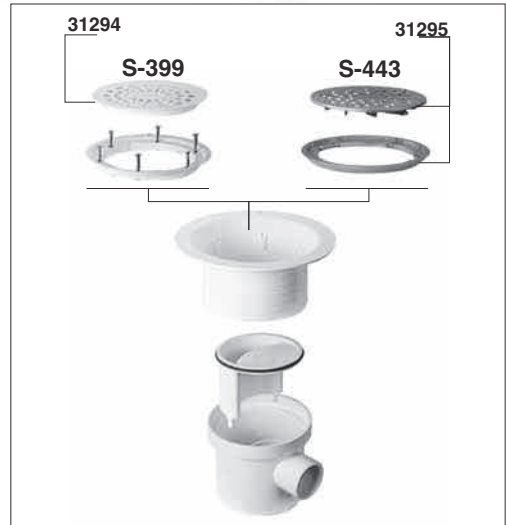

## Modelos anteriores a 2013

Rejilla / Grelha	Ref.	U/ U	n.º n.º	€
Ø125	31295	10	A-2	185,42
Rejilla metálica para sumidero suelo vinílico, con cerco y tornillos S-443. Grelha metálica para sumidouro base com revestimento vinílico, com aro e parafusos. S-443				
Ø125	31294	10	A-1	35,07
Rejilla para sumidero suelo vinílico PVC blanco, con cerco y tornillos S-399. Grelha PVC branco para sumidouro base com revestimento vinílico, com aro e parafusos. S-399.				

**S-995N / S-982N / S-980C**

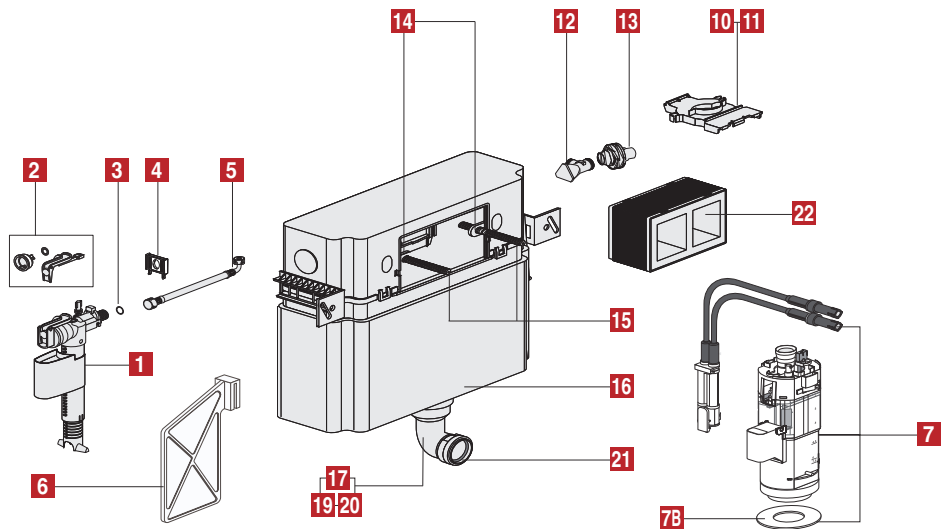

**S-998 / S-999**

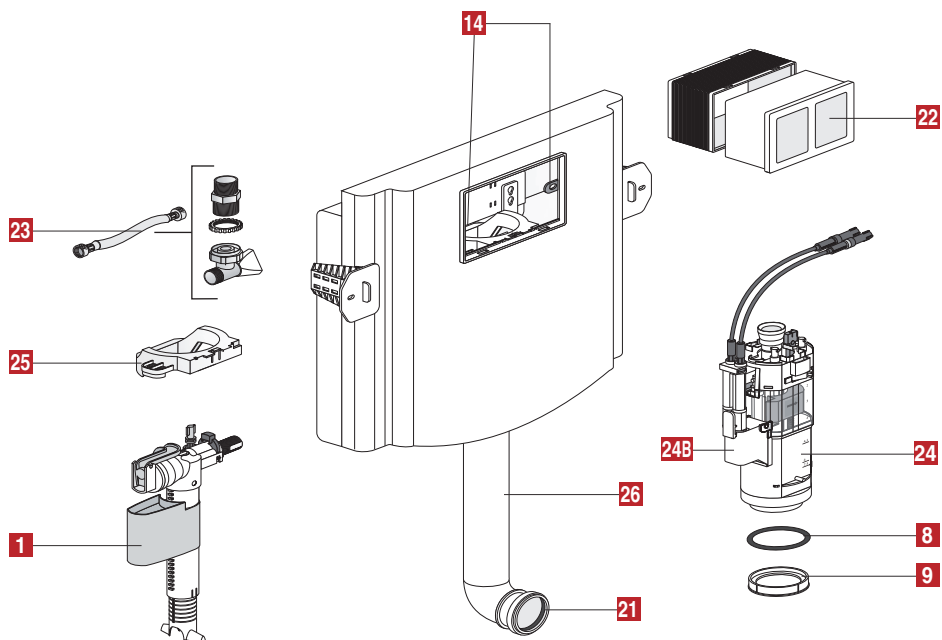

**S-806 / S-800**

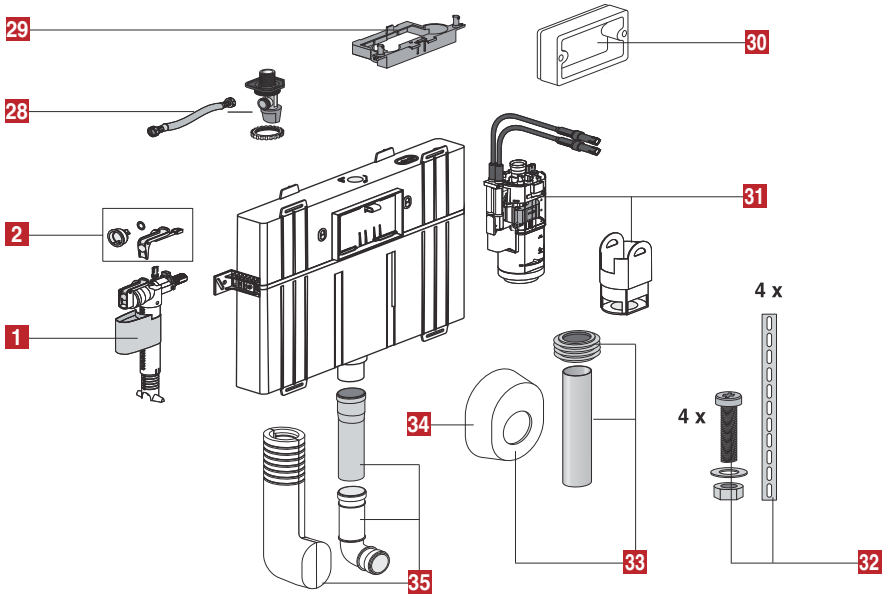

**S-800 / ACCI. LEVAS (Descatalogada)**

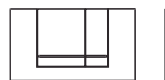
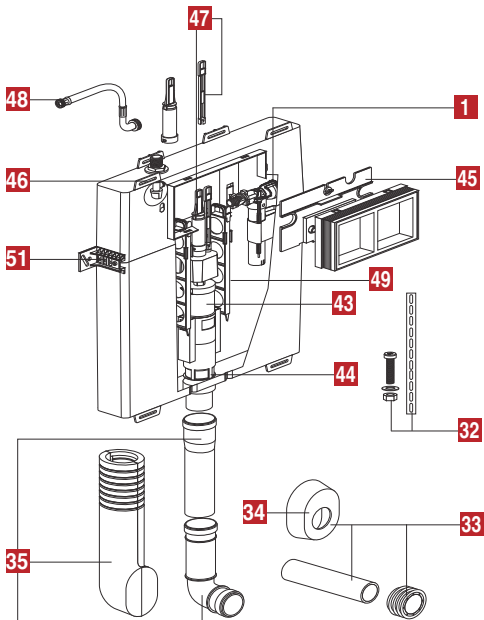

Ref.	Acabado / Acabamento	U/	☐	☐ n.º	€
<b>23231</b>	Blanco / Branco	1	-	-	<b>23,04</b>

Placa de mando doble descarga. / Placa de comando dupla descarga.

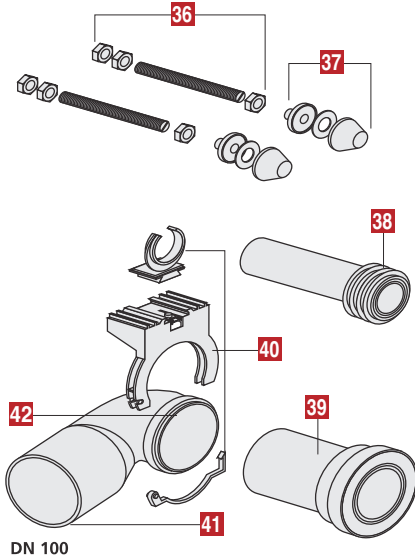
**CONEXIÓN CON INODORO**  
**CONEXÃO A SANITA**

**REPUESTOS PARA CISTERNAS**
**PEÇAS DE SUBSTITUIÇÃO PARA AUTOCLISMOS**

Ref.	U/ 	n.º 	€
<b>1</b> 23300	10	A-8	15,08
Grifo flotador. / Torneira bóia.			
<b>2</b> 31636	1	-	8,84
Conjunto cierre grifo flotador. / Conjunto fecho torneira bóia.			
<b>3</b> 31394	1	-	1,58
Junta cónica para latiguillo (Ø 8x1,5). / Protector torneira bóia (Ø 8x1,5).			
<b>4</b> 31372	1	-	2,64
Soporte grifo flotador. / Soporte torneira bóia.			
<b>5</b> 31373	1	-	12,59
Latiguillo con juntas 3/8". / Mangueira com vedações 3/8".			
<b>6</b> 31393	1	-	5,26
Protector grifo flotador. / Protector torneira bóia.			
<b>7</b> 31369	1	A-1	36,16
Mecanismo descarga. (Incluye cables) / Mecanismo de descarga.			
<b>7B</b> 31641	-	-	2,58
Junta mecanismo descarga Ø 31x64x2,8. / Vedação mecanismo de descarga Ø 31x64x2,8.			
<b>8</b> 31535	1	-	0,95
Junta cónica Ø 55x5. / Vedação cónica Ø 55x5.			
<b>9</b> 31536	1	-	2,65
Reductor de descarga. / Reductor da descarga.			
<b>10</b> 31456	1	4112	2,85
Bloqueo mecanismo descarga S-980C. / Bloqueio mecanismo descarga S-980C.			



Ref.	U/ 	n.º 	€
<b>11</b> 31375	1	4112	2,64
Bloqueo mecanismo descarga S-995N - S-982N. / Bloqueio mecanismo descarga S-995N - S-982N.			
<b>12</b> 31371	1	-	9,71
Llave de alimentación (en escuadra) 1/2". / Chave de alimentação (em esquadro) 1/2".			
<b>13</b> 31370	1	-	15,74
Conexión roscada para suministro de agua. / Conexão roscada para abastecimento de água.			
<b>14</b> 31392	1	-	1,58
Soporte tornillos sujeción placa mando. / Suporte parafusos sujeção placa comando.			
<b>15</b> 31374	1	-	2,64
Tornillos sujeción placa (2 uds.). / Parafusos fixação placa (2 unds.)			
<b>16</b> 31380	1	-	1,71
Junta tórica tubo descarga (Ø 49x6). / Oring tubagem descarga (Ø 49x6).			
<b>17</b> 31384	1	-	9,19
Tubo descarga (cisterna 820 mm). / Tubagem descarga (autoclismo 820 mm)			
<b>19</b> 31382	1	-	8,40
Tubo descarga (cisterna 1.185 mm). / Tubagem descarga (autoclismo 1.185 mm)			
<b>20</b> 31630	1	-	9,53
Tubo descarga para S-980C. / Tubagem descarga para S-980C.			
<b>21</b> 31381	1	-	1,58
Junta labiada tubo descarga (Ø45). / Vedação facetada tubagem descarga (Ø 45).			
<b>22</b> 31376	1	-	10,55
Protector para alicatado con tapa. / Protecção para colocação ladrilho cerâmico com tampa.			
<b>23</b> 31610	INEO 1	-	30,60
Latiguillo con juntas + Llave de alimentación en escuadra r. 1/2 / Mangueira com vedações + Chave de alimentação (em esquadro) 1/2"			
<b>24</b> 31608	INEO 1	A-1	36,87
Mecanismo descarga. (Incluye cables) / Mecanismo de descarga.			
<b>24B</b> 31641	INEO -	-	2,58
Junta mecanismo descarga. / Vedação mecanismo de descarga.			
<b>25</b> 31609	INEO 1	-	9,87
Pin bloqueo soporte cisterna. / Pin bloqueio suporte autoclismo.			
<b>26</b> 31631	INEO 1	-	9,53
Tubo descarga. / Tubagem descarga.			
<b>28</b> 31635	INEO 8cm 1	-	14,99
Latiguillo con juntas + Llave de alimentación en escuadra r. 1/2 / Mangueira com vedações + Chave de alimentação (em esquadro) 1/2"			
<b>29</b> 31633	INEO 8cm 1	4112	2,75
Bloqueo mecanismo descarga. / Bloqueio mecanismo descarga.			
<b>30</b> 31638	INEO 8cm 1	A-10	9,06
Protector para alicatado. / Protecção para colocação ladrilho cerâmico.			
<b>31</b> 31637	INEO 8cm 1	A-2	37,85
Mecanismo descarga. (Incluye cables). / Mecanismo de descarga.			
<b>32</b> 31368	1	A-10	15,74
Conjunto de fijación. / Conjunto de fixação.			
<b>33</b> 31364	1	A-2	10,55
<b>31365</b>	1	A-2	31,49
Alargadera horizontal tubo descarga. / Alongador horizontal tubo descarga.			

## REPUESTOS PARA CISTERNAS

## PEÇAS DE SUBSTITUIÇÃO PARA AUTOCLISMOS

Ref.	U/ 	n.º 	€
<b>34 31366</b> Blanco / Branco	1	-	<b>5,28</b>
<b>31367</b> Cromo / Cromo	1	-	<b>9,99</b>
Plafón embellecedor. / <i>Espleho embelezador.</i>			
<b>35 31363</b>	1	A-2	<b>15,74</b>
Codo de descarga con alargadera y protección. / <i>Codo de descarga com alongadora proteção.</i>			
<b>36 31389</b>	1	-	<b>7,92</b>
Tornillos sujeción inodoro suspendido M12. / <i>Parafusos sujeção sanita suspensa M12.</i>			
<b>37 31390</b>	1	4115	<b>3,68</b>
Embellecedores tornillos sujeción inodoro. / <i>Embelezadores parafusos sujeção sanita.</i>			
<b>38 31388</b>	1	A-10	<b>5,23</b>
Alargadera horizontal tubo descarga. / <i>Alongador horizontal tubo descarga.</i>			
<b>39 31387</b>	1	A-1	<b>13,09</b>
Manguito inodoro Ø 90 mm. / <i>Calção sanita Ø 90 mm.</i>			
<b>40 31385</b>	1	-	<b>6,80</b>
Fijación codo evacuación Ø 90mm. / <i>Fisação curva evacuação.</i>			
<b>41 31386</b>	1	A-2	<b>13,09</b>
Curva evacuación 90°. / <i>Curva evacuação 90° - DN90/DN100.</i>			
<b>42 31639</b>	1	4114	<b>1,56</b>
Junta curva evacuación 90°. / <i>Vedação curva evacuação 90° - DN90/DN100.</i>			





Medida	Ref.	U/ 	n.º 	€
-	<b>23100</b>	-	-	<b>6,31</b>

Fijación superior de cisterna con bastidor a pared. (2 unds.)  
*Fixação superior do autoclismo com bastidor a parede. (2 unds.)*

Ref.	U/ 	n.º 	€
<b>43 31354</b> ACCI. LEVAS	1	A-2	<b>14,71</b>
Mecanismo descarga S-800. / <i>Mecanismo de descarga S-800.</i>			
<b>44 31355</b> ACCI. LEVAS	1	-	<b>2,10</b>
Junta inferior mecanismo descarga / <i>Vedação inferior mecanismo descarga. (Ø20,3xØ50,5x2,8)</i>			
<b>45 31356</b> ACCI. LEVAS	1	A-1	<b>7,88</b>
Placa actuador con tornillo operación. / <i>Placa actuador com parafuso operação.</i>			
<b>46 31357</b> ACCI. LEVAS	1	-	<b>9,71</b>
Llave de alimentación (en escuadra) 1/2". / <i>Chave de alimentação (em esquadro) 1/2".</i>			
<b>47 31358</b> ACCI. LEVAS	1	4113	<b>2,64</b>
Rebosadero. / <i>Respiro.</i>			
<b>48 31359</b> ACCI. LEVAS	1	4113	<b>12,07</b>
Latiguillo con juntas 3/8". / <i>Mangueira com vedações 3/8".</i>			
<b>49 31360</b> ACCI. LEVAS	1	4762	<b>2,64</b>
Fijación mecanismo descarga. / <i>Fixação mecanismo descarga.</i>			
<b>51 31362</b> ACCI. LEVAS	1	-	<b>6,30</b>
Soportes a pared (2 unds.) / <i>Suportes a parede (2 unds.)</i>			



Medida	Ref.	U/ 	n.º 	€
-	<b>23222</b>	-	A-1	<b>10,11</b>

Placa de aislamiento acústico para WC o bidé suspendido. Calidad RG 70 kg/m<sup>2</sup>, 4 mm de espesor. Incluye fundas para tornillos.  
*Placa de isolamento acústico para WCo bidé suspenso. Qualidade RG 70 kg/m<sup>2</sup>, 4 mm de espessura. Contém coberturas para parafusos.*



**S-340 Y S-405 - ACCIONAMIENTO POR LEVAS**  
**(Descatalogadas)**

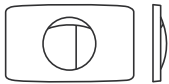
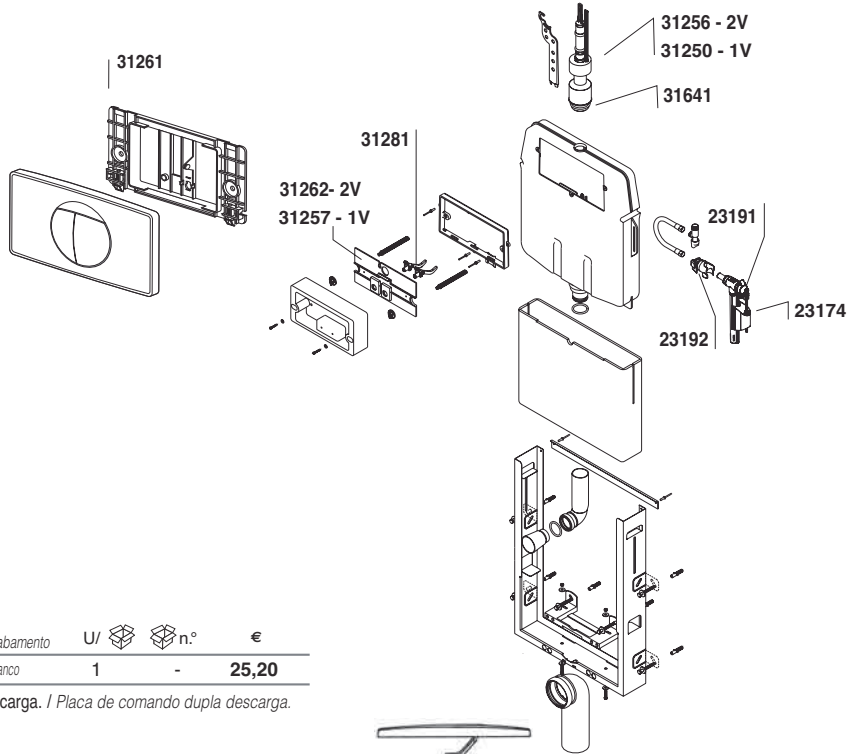

Ref.	Acabado / Acabamento	U/	n.º	€
<b>23183</b>	Blanco / Branco	1	-	<b>25,20</b>

Placa de mando doble descarga. / Placa de comando dupla descarga.

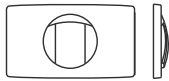

Ref.	Acabado / Acabamento	U/	n.º	€
<b>23171</b>	Blanco. ANTIVANDALICA	1	-	<b>26,86</b>

Placa de mando descarga única. / Placa de comando descarga unica.

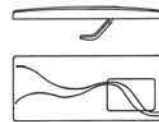

Ref.	Acabado / Acabamento	U/	n.º	€
<b>23141</b>	Blanco / Branco	1	-	<b>44,25</b>

Placa de mando superior para S-982 y S-603.  
 Placa de comando superior para S-982 e S-603.

**1 VOLUMEN**

Ref.	U/	n.º	€
<b>31250</b>	1	A-10	<b>13,76</b>
Mecanismo de descarga. / Mecanismo de descarga.			
<b>31641</b>	1	A-10	<b>2,58</b>
Junta mecanismo de descarga. / Vedação mecanismo de descarga.			
<b>23174</b>	10	A-11	<b>14,00</b>
Grifo flotador. (necesario adaptador 23192) / Torneira bóia. (Necessário adaptador 23192).			
<b>23192</b>	20	A-1	<b>1,90</b>
Adaptador grifo flotador. / Adaptador torneira.			
<b>23191</b>	20	A-10	<b>2,93</b>
Junta grifo flotador. / Vedação torneira bóia.			

**2 VOLUMENES**

Ref.	U/	n.º	€
<b>31256</b>	5	A-2	<b>14,81</b>
Mecanismo de descarga. / Mecanismo de descarga.			
<b>31641</b>	50	A-10	<b>2,58</b>
Junta mecanismo de descarga. / Vedação mecanismo de descarga.			
<b>23174</b>	10	A-11	<b>14,00</b>
Grifo flotador. / Torneira bóia.			
<b>23191</b>	20	A-10	<b>2,93</b>
Junta grifo flotador. / Vedação torneira bóia.			
<b>31262</b>	6	A-2	<b>10,55</b>
Placa bisagra. / Placa dobradiça.			
<b>31261</b>	50	A-2	<b>9,87</b>
Placa sujeción. / Placa fixadora.			
<b>31281</b>	10	A-10	<b>5,29</b>
Levas placa mando. / Manipulos para placa de comando.			

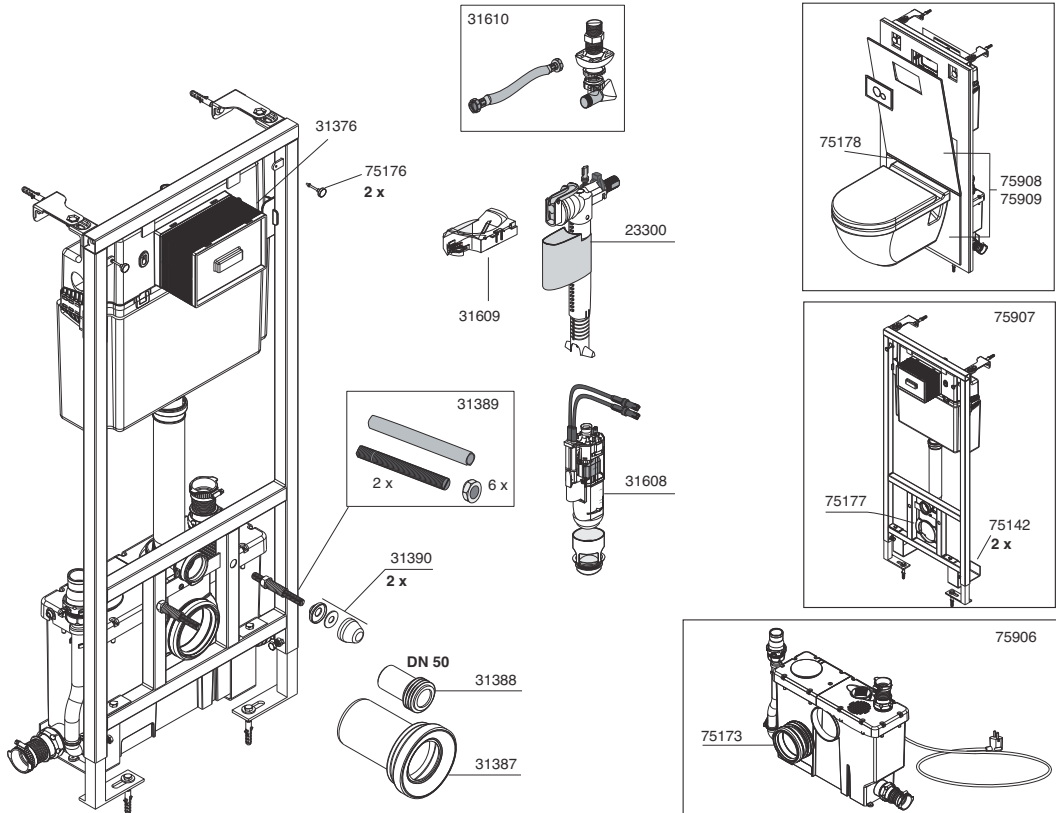

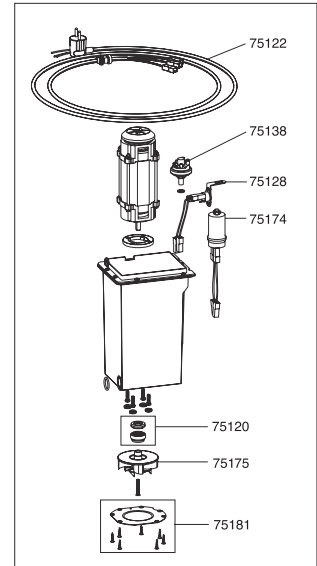
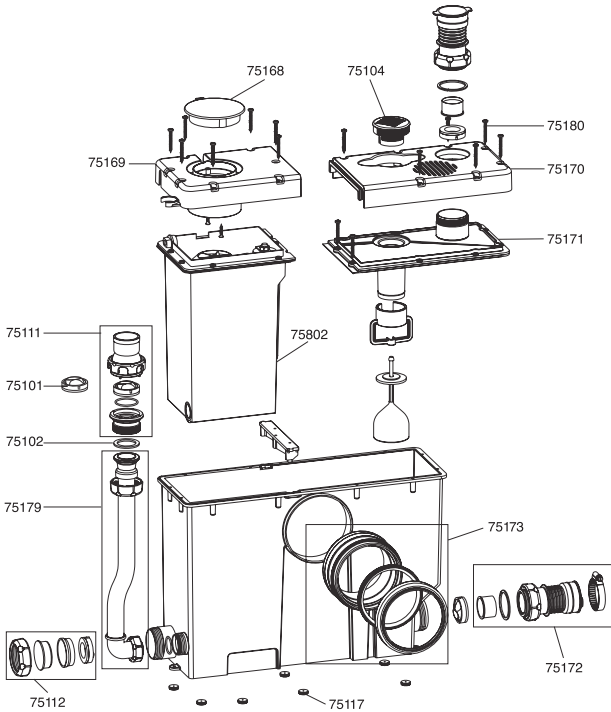

Ref.	U/ 	Caixa n.º	€
<b>31608</b>	1	A-1	<b>36,87</b>
Mecanismo descarga. (Incluye cables). / Mecanismo de descarga. (inclui cabos).			
<b>31610</b>	1	-	<b>30,60</b>
Llave de alimentación 1/2". / Chave de alimentação 1/2".			
<b>31609</b>	1	4112	<b>9,87</b>
Bloqueo mecanismo descarga. / Bloqueio mecanismo descarga.			
<b>23300</b>	10	A-8	<b>15,08</b>
Grifo flotador. / Tomeira bóia.			
<b>31376</b>	1	-	<b>10,55</b>
Protector para alcatado con tapa. / Proteção para colocação ladrinho cerâmico com tampa.			
<b>75173</b>	1	-	<b>22,38</b>
Conexión manguito inodoro Ø 90 mm. / União calção sanita Ø 90 mm.			
<b>31387</b>	1	A-1	<b>13,09</b>
Manguito inodoro Ø 90 mm. / Calção sanita Ø 90 mm.			
<b>75176</b>	1	-	<b>31,96</b>
Conjunto ventosas magnéticas. / Conjunto ventosas magnéticas.			
<b>31388</b>	1	A-10	<b>5,23</b>
Alargadera horizontal tubo descarga. / Alongador horizontal tubo descarga.			
<b>31389</b>	1	-	<b>7,92</b>
Tornillos sujeción inodoro suspendido M12. / Parafusos sujeção sanita suspensa M12.			

Ref.	U/ 	Caixa n.º	€
<b>31390</b>	1	4115	<b>3,68</b>
Embelezadores tornillos sujeción inodoro. / Embelezadores parafusos sujeção sanita.			
<b>75177</b>	1	-	<b>8,40</b>
Conjunto sujeción codo evacuación. / Conjunto sujeção curva evacuação.			
<b>75178</b>	1	A-11	<b>9,07</b>
Perfil ac.inox. placa frontal Ciclon CC. / Perfil aço inox. placa frontal Ciclon CC.			
<b>75908</b>	1	4961	<b>402,91</b>
Placa frontal cristal BLANCO. / Placa frontal vidro BRANCO. No incluye ventosas. / Ventosas não fornecidas.			
<b>75909</b>	1	4961	<b>402,91</b>
Placa frontal cristal NEGRO. / Placa frontal vidro NEGRO. No incluye ventosas. / Ventosas não fornecidas.			
<b>75142</b>	1	-	<b>40,50</b>
Soporte inferior bastidor triturador. / Suporte inferior.			
<b>75906</b>	1	-	<b>652,61</b>
Repuesto triturador completo. / Peça de substituição bastidor autoclismo.			
<b>75907</b>	1	-	<b>279,99</b>
Repuesto cisterna completa. / Peça de substituição autoclismo completo.			



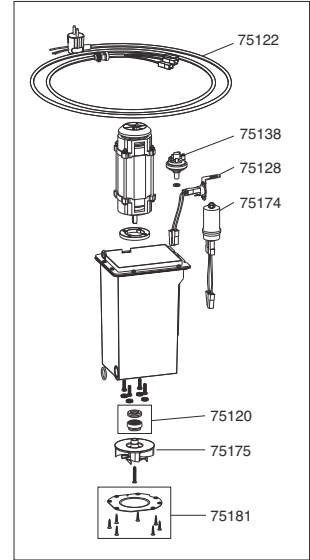
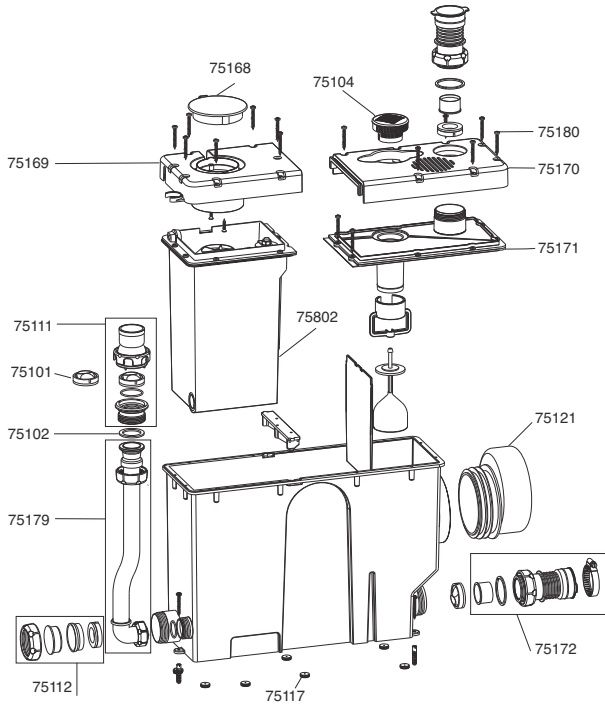

Ref.	U/ 	n.º 	€
<b>75802</b>	-	-	<b>392,11</b>
Conjunto caset Ciclon CC. / Cassete Ciclón CC.			
<b>75168</b>	-	-	<b>3,32</b>
Embelezador circular Ciclon CC. / Embelezador circular Ciclón CC.			
<b>75101</b>	-	-	<b>0,86</b>
Junta Válvula antiretorno. / Vedante da válvula de retenção.			
<b>75102</b>	-	-	<b>0,35</b>
Junta plana v. antiretorno. / Vedante plano da válvula de retenção.			
<b>75172</b>	1	-	<b>5,62</b>
Conjunto manguito flexible conexión auxiliar. / Conjunto manga flexível união auxiliar.			
<b>75104</b>	-	-	<b>2,36</b>
Cartucho carbon activo. / Depósito de carvão activo.			
<b>75174</b>	-	-	<b>18,13</b>
Condensador Ciclon CC. / Condensador Ciclón CC.			
<b>75179</b>	1	-	<b>8,71</b>
Tubo impulsión Ciclon CC. / Tubo saída Ciclón CC.			
<b>75111</b>	-	-	<b>5,59</b>
Conjunto válvula antiretorno. / Jogo da válvula de retenção saída.			
<b>75112</b>	-	-	<b>2,74</b>
Tapón cierre lateral. / Jogo da tampa lateral.			
<b>75171</b>	-	-	<b>9,95</b>
Tapa estancia cuerpo con junta. / Tampa do corpo com vedante.			
<b>75175</b>	-	-	<b>40,06</b>
Rotor. / Rotor.			

Ref.	U/ 	n.º 	€
<b>75117</b>	-	-	<b>1,33</b>
Juego topes cuerpo inferior. / Jogo do batentes inferiores do corpo.			
<b>75169</b>	-	-	<b>8,47</b>
Tapa superior caset Ciclon CC. / Tampa decorativa cassette Ciclón CC.			
<b>75170</b>	-	-	<b>9,03</b>
Tapa superior cuerpo Ciclon CC. / Tampa decorativa corpo Ciclón CC.			
<b>75120</b>	-	-	<b>43,12</b>
Cierre cerámico. / Fecho cerâmico.			
<b>75173</b>	1	-	<b>22,38</b>
Manguito inodoro. / Manga de ligação à sanita.			
<b>75122</b>	-	-	<b>23,58</b>
Cable con enchufe. / Cabo de três fios com vedante.			
<b>75138</b>	-	-	<b>73,83</b>
Presostato roscado. / Interruptor de pressão roscado.			
<b>75180</b>	-	-	<b>1,42</b>
Tornillo tapas exterior Ciclon CC. / Parafuso tapas exterior Ciclón CC.			
<b>75128</b>	-	-	<b>28,24</b>
Kit TRIAC. / Kit TRIAC.			
<b>75181</b>	-	-	<b>34,05</b>
Conjunto cuchilla exterior. / Conjunto cortadora exterior.			



Ref.	U/ 	 n.º	€
<b>75802</b>	-	-	<b>392,11</b>
Conjunto caset Ciclon CS. / Cassete Ciclón CS.			
<b>75168</b>	-	-	<b>3,32</b>
Embelezador circular Ciclon CS. / Embelezador circular Ciclón CS.			
<b>75101</b>	-	-	<b>0,86</b>
Junta Válvula antiretorno. / Vedante da válvula de retenção.			
<b>75102</b>	-	-	<b>0,35</b>
Junta plana v. antiretorno. / Vedante plano da válvula de retenção.			
<b>75172</b>	1	-	<b>5,62</b>
Conjunto manguito flexible conexión auxiliar. / Conjunto manga flexível união auxiliar.			
<b>75104</b>	-	-	<b>2,36</b>
Cartucho carbon activo. / Depósito de carvão activo.			
<b>75174</b>	-	-	<b>18,13</b>
Condensador Ciclon CS. / Condensador Ciclón CS.			
<b>75179</b>	1	-	<b>8,71</b>
Tubo impulsión Ciclon CS. / Tuba saída Ciclón CS.			
<b>75111</b>	-	-	<b>5,59</b>
Conjunto válvula antiretorno. / Jogo da válvula de retenção saída.			
<b>75112</b>	-	-	<b>2,74</b>
Tapón cierre lateral. / Jogo da tampão laterais.			
<b>75171</b>	-	-	<b>9,95</b>
Tapa estanca cuerpo con junta. / Tapa do corpo com vedante.			
<b>75175</b>	-	-	<b>40,06</b>
Rotor. / Rotor.			

Ref.	U/ 	 n.º	€
<b>75117</b>	-	-	<b>1,33</b>
Juego topes cuerpo inferior. / Jogo do batentes inferiores do corpo.			
<b>75169</b>	-	-	<b>8,47</b>
Tapa superior caset Ciclon CS. / Tapa decorativa cassette Ciclón CS.			
<b>75170</b>	-	-	<b>9,03</b>
Tapa superior cuerpo Ciclon CS. / Tapa decorativa corpo Ciclón CS.			
<b>75120</b>	-	-	<b>43,12</b>
Cierre cerámico. / Fecho cerâmico.			
<b>75121</b>	-	-	<b>12,22</b>
Manguito inodoro. / Manga de ligação à sanita.			
<b>75122</b>	-	-	<b>23,58</b>
Cable con enchufe. / Cabo de três fios com vedante.			
<b>75138</b>	-	-	<b>73,83</b>
Presostato roscado. / Interruptor de pressão roscado.			
<b>75180</b>	-	-	<b>1,42</b>
Tornillo tapas exterior Ciclon CS. / Parafuso tapas exterior Ciclón CS.			
<b>75128</b>	-	-	<b>28,24</b>
Kit TRIAC. / Kit TRIAC.			
<b>75181</b>	-	-	<b>34,05</b>
Conjunto cuchilla exterior. / Conjunto cortadora exterior.			

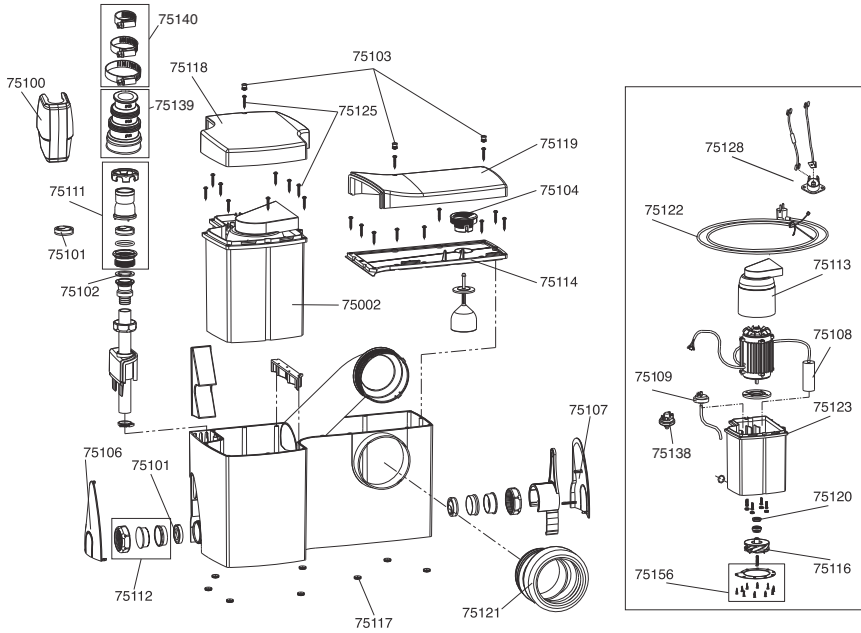

Ref.	U/ 	 n.º	€
<b>75002</b>	-	-	<b>397,61</b>
Conjunto caset. / Cassete Ciclón L.			
<b>75100</b>	-	-	<b>1,61</b>
Embellecador v. antiretorno. / Embelezador válvula de retenção.			
<b>75101</b>	-	-	<b>0,86</b>
Válvula antiretorno. / Vedante da válvula de retenção.			
<b>75102</b>	-	-	<b>0,35</b>
Junta plana v. antiretorno. / Vedante plano da válvula de retenção.			
<b>75103</b>	-	-	<b>1,33</b>
Junta Embellecedor tornillos. / Embelezador parafusos.			
<b>75104</b>	-	-	<b>2,36</b>
Cartucho carbon activo. / Depósito de carvão activo.			
<b>75106</b>	-	-	<b>1,80</b>
Tapón lateral embellecedor izquierdo. / Tampa decorativa lateral esquerda.			
<b>75107</b>	-	-	<b>1,80</b>
Tapón lateral embellecedor derecho. / Tampa decorativa lateral direita.			
<b>75108</b>	-	-	<b>19,82</b>
Condensador Ciclón L. / Condesador do Ciclón L.			
<b>75111</b>	-	-	<b>5,59</b>
Conjunto válvula antiretorno. / Jogo da válvula de retenção saída.			
<b>75112</b>	-	-	<b>2,74</b>
Tapón cierre lateral. / Jogo da tampão laterais.			
<b>75113</b>	-	-	<b>4,64</b>
Campana ventilación motor. / Caixa de ventilação do motor.			
<b>75114</b>	-	-	<b>7,10</b>
Tapa estancia cuerpo con junta. / Tampa do corpo com vedante.			
<b>75116</b>	-	-	<b>53,17</b>
Rotor. / Rotor.			

Ref.	U/ 	 n.º	€
<b>75117</b>	-	-	<b>1,33</b>
Juego topes cuerpo inferior. / Jogo do batentes inferiores do corpo.			
<b>75118</b>	-	-	<b>8,71</b>
Tapa superior caset Ciclón L. / Tampa decorativa cassette.			
<b>75119</b>	-	-	<b>6,83</b>
Tapa superior cuerpo. / Tampa decorativa corpo.			
<b>75120</b>	-	-	<b>43,12</b>
Cierre cerámico. / Fecho cerámico.			
<b>75121</b>	-	-	<b>12,22</b>
Manguito inodoro. / Manga de ligação à sanita.			
<b>75122</b>	-	-	<b>23,58</b>
Cable con enchufe. / Cabo de três fios com vedante.			
<b>75123</b>	-	-	<b>2,36</b>
Junta estanqueidad caset. / Vedante de cassette.			
<b>75109</b>	Anterior a 2013	-	<b>73,83</b>
Presostato con tubo. / Interruptor de pressão com tubo.			
<b>75138</b>	Posterior a 2013	-	<b>73,83</b>
Presostato roscado. / Interruptor de pressão roscado.			
<b>75125</b>	-	-	<b>0,35</b>
Tornillo tapas exterior. / Parafuso tapas exterior.			
<b>75128</b>	-	-	<b>28,24</b>
Kit TRIAC. / Kit TRIAC.			
<b>75139</b>	-	-	<b>8,73</b>
Manguito flexible impulsión. / União flexível impulsão.			
<b>75140</b>	-	-	<b>4,57</b>
Kit bridas manguito impulsión. / Kit abraçadeiras união impulsão.			
<b>75156</b>	-	-	<b>32,13</b>
Conjunto cuchilla exterior. / Conjunto cortadora exterior.			

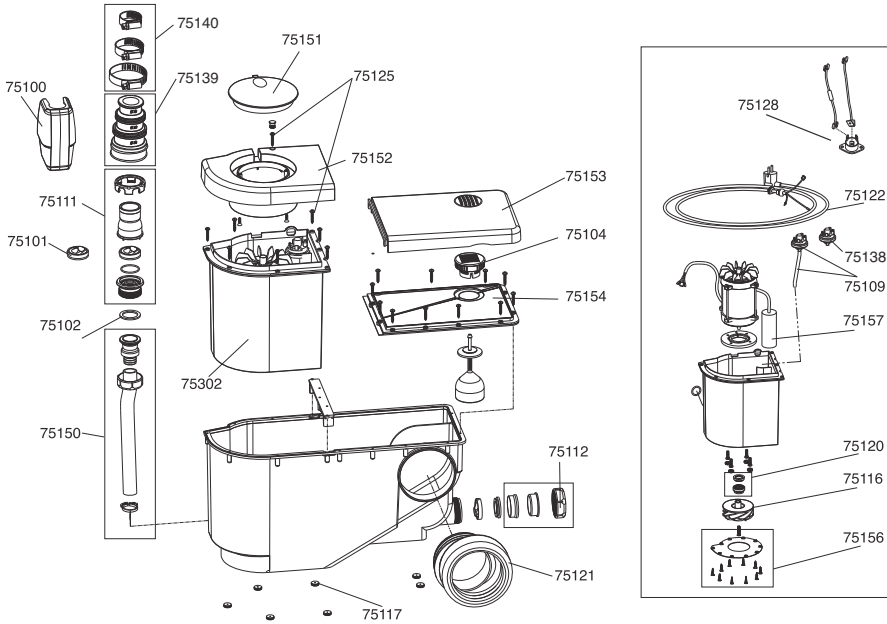

Ref.	U/	n.º	€
<b>75302</b>	-	-	<b>358,46</b>
Conjunto caset. / Cassette Ciclón XS.			
<b>75100</b>	-	-	<b>1,61</b>
Embellecedor v. antiretorno. / Embeçador válvula de retenção.			
<b>75101</b>	-	-	<b>0,86</b>
Junta Válvula antiretorno. / Vedante da válvula de retenção.			
<b>75102</b>	-	-	<b>0,35</b>
Junta plana v. antiretorno. / Vedante plano da válvula de retenção.			
<b>75104</b>	-	-	<b>2,36</b>
Cartucho carbon activo. / Depósito de carvão activo.			
<b>75109</b>	Anterior a 2013	-	<b>73,83</b>
Presostato con tubo. / Interruptor de pressão com tubo.			
<b>75138</b>	Posterior a 2013	-	<b>73,83</b>
Presostato roscado. / Interruptor de pressão roscado.			
<b>75111</b>	-	-	<b>5,59</b>
Conjunto válvula antiretorno. / Jogo da válvula de retenção saída.			
<b>75112</b>	-	-	<b>2,74</b>
Tapón cierre lateral. / Jogo da tampão laterais.			
<b>75116</b>	-	-	<b>53,17</b>
Rotor. / Rotor.			
<b>75117</b>	-	-	<b>1,33</b>
Juego topes cuerpo inferior. / Jogo do batentes inferiores do corpo.			
<b>75120</b>	-	-	<b>43,12</b>
Cierre cerámico. / Fecho cerámico.			

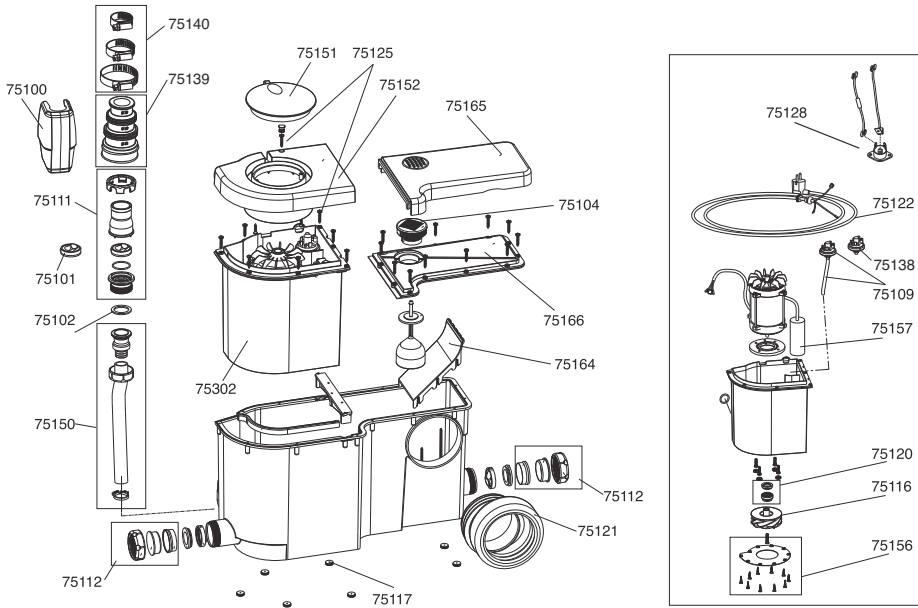

Ref.	U/	n.º	€
<b>75121</b>	-	-	<b>12,22</b>
Manguito inodoro. / Manga de ligação à sanita.			
<b>75122</b>	-	-	<b>23,58</b>
Cable con enchufe. / Cabo de três fios com vedante.			
<b>75125</b>	-	-	<b>0,35</b>
Tornillo tapas exterior. / Parafuso tampas exterior.			
<b>75128</b>	-	-	<b>28,24</b>
Kit TRIAC. / Kit TRIAC.			
<b>75139</b>	-	-	<b>8,73</b>
Manguito flexible impulsión. / União flexível impulsão.			
<b>75140</b>	-	-	<b>4,57</b>
Kit bridas manguito impulsión. / Kit abraçadeiras união impulsão.			
<b>75150</b>	-	-	<b>7,10</b>
Tubo impulsión. / Tubo saída.			
<b>75151</b>	-	-	<b>3,32</b>
Embellecedor superior. / Tampa decorativa circular.			
<b>75152</b>	-	-	<b>9,01</b>
Tapa caset. / Tampa decorativa do cassette.			
<b>75153</b>	-	-	<b>5,21</b>
Embellecedor cuerpo. / Tampa decorativa do depósito.			
<b>75154</b>	-	-	<b>9,01</b>
Conjunto estanco cuerpo. / Jogo estanco corpo.			
<b>75156</b>	-	-	<b>32,13</b>
Conjunto cuchilla exterior. / Conjunto cortadora exterior.			
<b>75157</b>	1	-	<b>18,00</b>
Condensador. / Condensador.			

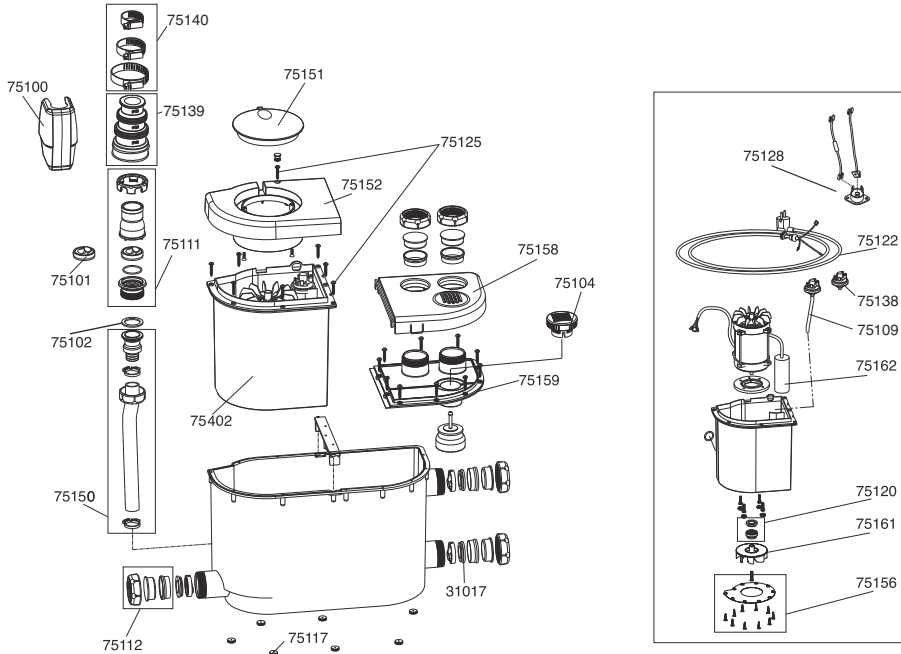

Code	U/	n.º	€
<b>75100</b>	-	-	<b>1,61</b>
Embellecedor v. antiretorno. / Embeçador válvula de retenção.			
<b>75101</b>	-	-	<b>0,86</b>
Junta Válvula antiretorno. / Vedante da válvula de retenção.			
<b>75102</b>	-	-	<b>0,35</b>
Junta plana v. antiretorno. / Vedante plano da válvula de retenção.			
<b>75104</b>	-	-	<b>2,36</b>
Cartucho carbon activo. / Depósito de carvão activo.			
<b>75109</b>	Anterior a 2013	-	<b>73,83</b>
Presostato con tubo. / Interruptor de pressão com tubo.			
<b>75138</b>	Posterior a 2013	-	<b>73,83</b>
<b>75111</b>	-	-	<b>5,59</b>
Conjunto válvula antiretorno. / Jogo da válvula de retenção saída.			
<b>75112</b>	-	-	<b>2,74</b>
Tapón cierre lateral. / Jogo da tampão laterais.			
<b>75116</b>	-	-	<b>53,17</b>
Rotor. / Rotor.			
<b>75117</b>	-	-	<b>1,33</b>
Juego topes cuerpo inferior. / Jogo do batentes inferiores do corpo.			
<b>75120</b>	-	-	<b>43,12</b>
Cierre cerámico. / Fecho cerámico.			
<b>75121</b>	-	-	<b>12,22</b>
Manguito inodoro. / Manga de ligação à sanita.			
<b>75122</b>	-	-	<b>23,58</b>
Cable con enchufe. / Cabo de três fios com vedante.			

Code	U/	n.º	€
<b>75125</b>	-	-	<b>0,35</b>
Tornillo tapas exterior. / Parafuso tapas exterior.			
<b>75128</b>	-	-	<b>28,24</b>
Kit TRIAC. / Kit TRIAC.			
<b>75139</b>	-	-	<b>8,73</b>
Manguito flexible impulsión. / União flexível impulsão.			
<b>75140</b>	-	-	<b>4,57</b>
Kit bridas manguito impulsión. / Kit abraçadeiras união impulsão.			
<b>75150</b>	-	-	<b>7,10</b>
Tubo impulsión. / Tubo saída.			
<b>75151</b>	-	-	<b>3,32</b>
Embellecedor superior. / Tampa decorativa circular.			
<b>75152</b>	-	-	<b>9,01</b>
Tapa caset. / Tampa decorativa do cassette.			
<b>75156</b>	-	-	<b>32,13</b>
Conjunto cuchilla exterior. / Conjunto cortadora exterior.			
<b>75157</b>	1	-	<b>18,00</b>
Condensador. / Condensador do.			
<b>75164</b>	-	-	<b>6,91</b>
Deflector cuerpo. / Deflector corpo.			
<b>75165</b>	-	-	<b>6,62</b>
Tapa superior caset / Tampa decorativa cassette.			
<b>75166</b>	-	-	<b>8,45</b>
Tapa estancia cuerpo con junta. / Tampa do corpo com vedante.			
<b>75302</b>	-	-	<b>358,46</b>
Conjunto caset. / Cassete Ciclón FIT.			



Ref.	U/ 	 n.º	€
<b>31017</b>	-	-	<b>0,43</b>
Junta reducida 1 1/2 x 32. / Vedante reducida 1 1/2 x 32.			
<b>75100</b>	-	-	<b>1,61</b>
Embelecador v. antiretorno. / Embelecador válvula de retenção.			
<b>75101</b>	-	-	<b>0,86</b>
Junta Válvula antiretorno. / Vedante da válvula de retenção.			
<b>75102</b>	-	-	<b>0,35</b>
Junta plana v. antiretorno. / Vedante plano da válvula de retenção.			
<b>75104</b>	-	-	<b>2,36</b>
Cartucho carbon activo. / Depósito de carvão activo.			
<b>75109</b>	Anterior a 2013	-	<b>73,83</b>
Presostato con tubo. / Interruptor de pressão com tubo.			
<b>75138</b>	Posterior a 2013	-	<b>73,83</b>
Presostato roscado. / Interruptor de pressão roscado.			
<b>75111</b>	-	-	<b>5,59</b>
Conjunto válvula antiretorno. / Jogo da válvula de retenção saída.			
<b>75112</b>	-	-	<b>2,74</b>
Tapón cierre lateral. / Jogo da tampão laterais.			
<b>75117</b>	-	-	<b>1,33</b>
Juego topes cuerpo inferior. / Jogo do batentes inferiores do corpo.			
<b>75120</b>	-	-	<b>43,12</b>
Cierre cerámico. / Fecho cerámico.			
<b>75122</b>	-	-	<b>23,58</b>
Cable con enchufe. / Cabo de três fios com vedante.			
<b>75125</b>	-	-	<b>0,35</b>
Tornillo tapas exterior. / Parafuso tampas exterior.			

Ref.	U/ 	 n.º	€
<b>75128</b>	-	-	<b>28,24</b>
Kit TRIAC. / Tit TRIAC.			
<b>75139</b>	-	-	<b>8,73</b>
Manguito flexible impulsión. / União flexível impulsão.			
<b>75140</b>	-	-	<b>4,57</b>
Kit bridas manguito impulsión. / Kit abraçadeiras união impulsão.			
<b>75151</b>	-	-	<b>3,32</b>
Embelecador superior. / Tampa decorativa circular.			
<b>75152</b>	-	-	<b>9,01</b>
Tapa caset. / Tampa decorativa do cassette.			
<b>75156</b>	-	-	<b>32,13</b>
Conjunto cuchilla exterior. / Conjunto cortadora exterior.			
<b>75158</b>	-	-	<b>4,92</b>
Embelecador cuerpo. / Decorativa do corpo.			
<b>75159</b>	-	-	<b>7,10</b>
Tapa estanqueidad. / Jogo estanco corpo.			
<b>75161</b>	-	-	<b>28,91</b>
Rotor Ciclon LS. / Rotor do Ciclón LS.			
<b>75162</b>	-	-	<b>17,24</b>
Condensador Ciclon LS. / Condensador do Ciclón LS.			
<b>75150</b>	-	-	<b>7,10</b>
Tubo impulsión completo. / Tubo saída completo.			
<b>75402</b>	-	-	<b>343,97</b>
Conjunto caset Ciclon LS. / Cassete Ciclon LS.			



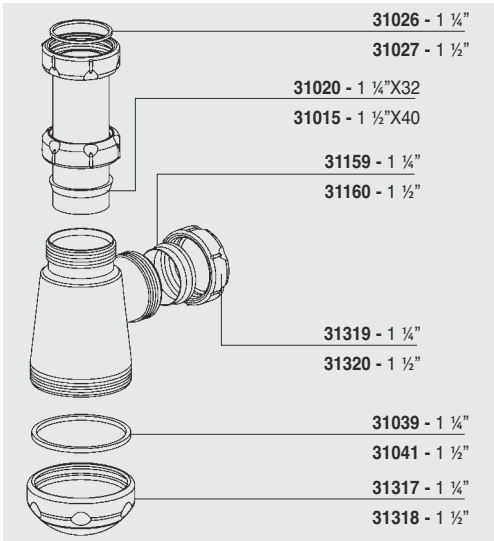
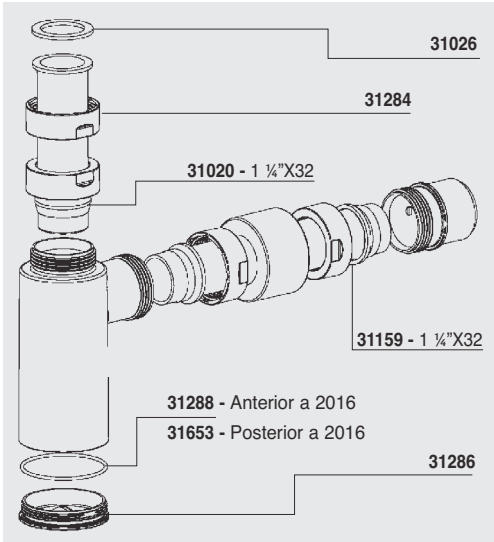

ABS

Color/Côr	Medida	Ref.	U/	⊠	⊠ n.º	€
Cromo	-	<b>31397</b>	-	-	-	<b>15,48</b>

Tapón registro para sifón botella ABS (junta incluida).  
(Para modelo S-509).

Tampão registo para sifão garrafa. ABS (Vedação incluida)  
(Para modelo S-509).

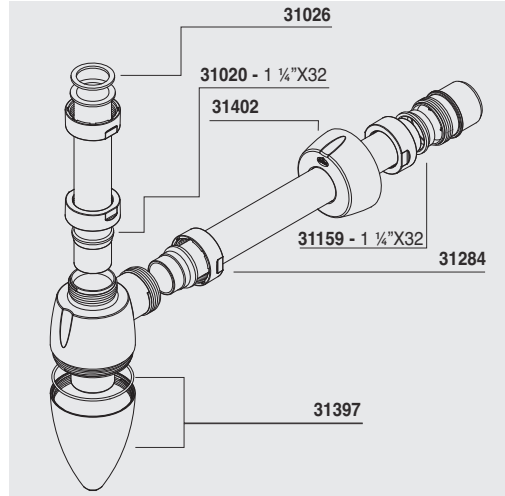

ABS

Color/Côr	Medida	Ref.	U/	⊠	⊠ n.º	€
Cromo	1 1/4"	<b>31317</b>	25	A-10		<b>3,88</b>
Cromo	1 1/2"	<b>31318</b>	25	-		<b>4,32</b>

Tapón registro para sifón botella ABS (junta incluida).  
(Para modelos S-182, S-402, S-392 y S-205).

Tampão registo para sifão garrafa. ABS (Vedação incluida)  
(Para modelos S-182, S-402, S-392 e S-205).



ABS

Color/Côr	Medida	Ref.	U/	⊠	⊠ n.º	€
Cromo	1 1/4"	<b>31286</b>	25	A-10		<b>4,58</b>

Tapón registro para sifón botella ABS (junta incluida).  
(Para modelos S-438, S-470 y S-448).

Tampão registo para sifão garrafa. ABS (Vedação incluida)  
(Para modelos S-438, S-470 e S-448).



ABS

Color/Côr	Medida	Ref.	U/	⊠	⊠ n.º	€
Cromo	1 1/4"	<b>31319</b>	25	A-10		<b>3,20</b>
Cromo	1 1/2"	<b>31320</b>	25	A-10		<b>3,90</b>

Tuerca ABS. / Porca.



ABS

Color/Côr	Medida	Ref.	U/	⊠	⊠ n.º	€
Cromo	1 1/4"	<b>31284</b>	25	A-10		<b>3,23</b>

Tuerca lisa ABS. (Para modelos S-438, S-470 y S-448).  
Porca lisa. (Para modelos S-438, S-470 e S-448).



### A-83

AC. INOX.

Color/Côr	Medida	Ref.	U/	n.º	€
Cromo	380 mm	22214	50	10,7x8,3x11	2,54

Cadena de bolas con anillas.  
Corrente de bolas com argolas.

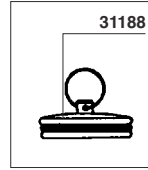

### A-61

LAT. / AC. INOX.

Color/Côr	Ref.	U/	n.º	€
Cromo	22018	10	10,7x8,3x11	13,71

Tapón latón con anilla y junta y rejilla ac.inox.  
Tampão latão com argola e vedação e ralo ac.inox.



### A-30

LAT. / AC. INOX.

Color/Côr	Medida	Ref.	U/	n.º	€
Cromo	70 mm	22550	10	A-2	35,07

Conjunto bañera. (Incluye tornillos).  
Conjunto banheira. (Contém parafusos).



### A-31

LAT. / AC. INOX.

Color/Côr	Medida	Ref.	U/	n.º	€
Cromo	70 mm	22600	10	A-2	26,01

Conjunto lavabo-bidé, fregadero. (Incluye tornillo).  
Conjunto lavatório-bidé, banca. (Contém parafusos).



### A-32

LAT. / AC. INOX.

Color/Côr	Medida	Ref.	U/	n.º	€
Cromo	70 mm	22650	10	A-2	29,12

Conjunto lavabo-bidé, con espiguilla. (Incluye tornillo).  
Conjunto lavatório-bidé, com espigão. (Contém parafusos).





### A-33

AC. INOX.

Color/Côr	Medida	Ref.	U/	n.º	€
Cromo	80 mm	22700	10	A-2	9,08

Rejilla plato ducha. (Incluye tornillo).  
Ralo base chuveiro. (Contém parafusos).

Medida	Ref.	Descripción / Descrição	U/	n.º	€	
M6X35	31119	Tornillo válvula bañera. Cromo. Parafuso válvula banheira. Cromo..	10	10,7x8,3x11	1,25	
	M6X45	31121	Tornillo rebosadero bañera. Cromo. Parafuso respiro banheira. Cromo.	10	10,7x8,3x11	2,12
M6X65	31123	Tornillo válvula lavabo y plato ducha. Cromo. Parafuso válvula lavatório e base chuveiro. Cromo.	10	10,7x8,3x11	2,17	
	4,2X22	31158	Tornillo rosca chapa, tapa bote sifónico. Cromo. Parafuso rosca chapa, tampa sífão pavimento. Cromo.	10	10,7x8,3x11	1,86

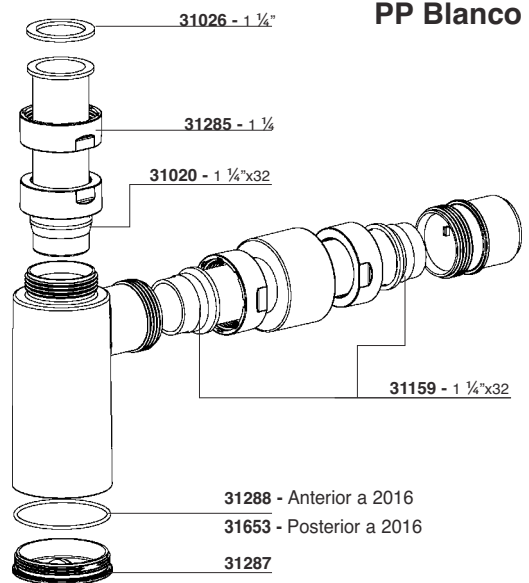
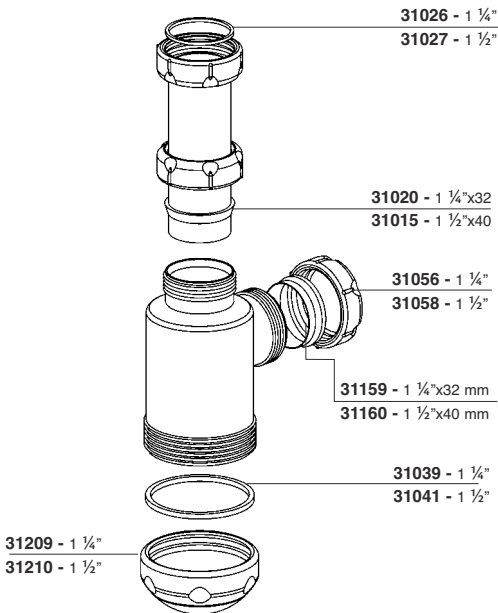
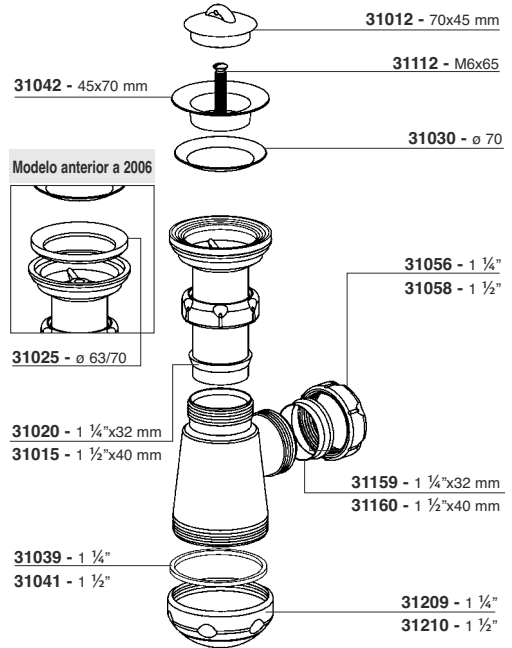
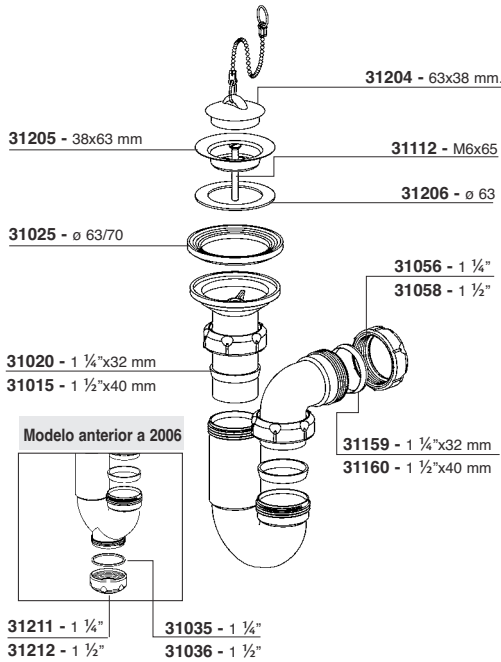

PP Blanco

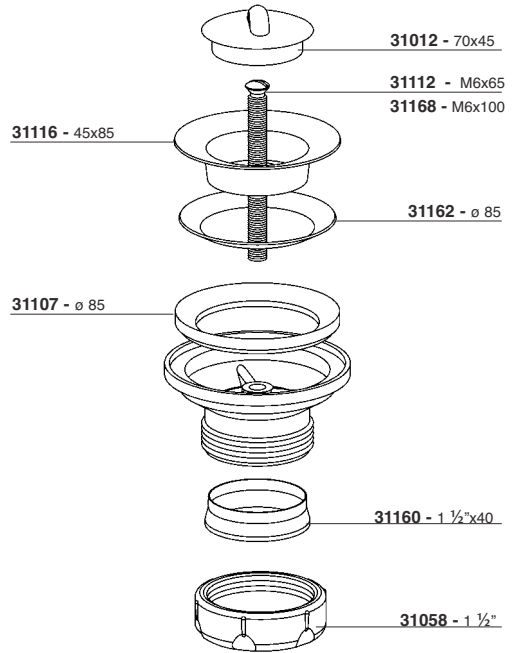
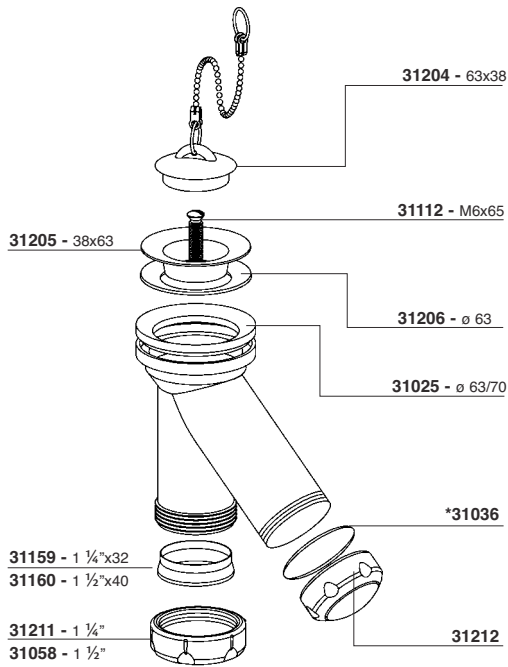

S-174

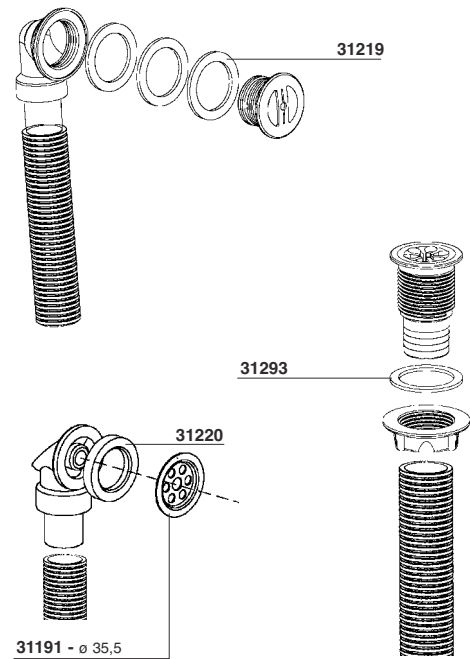
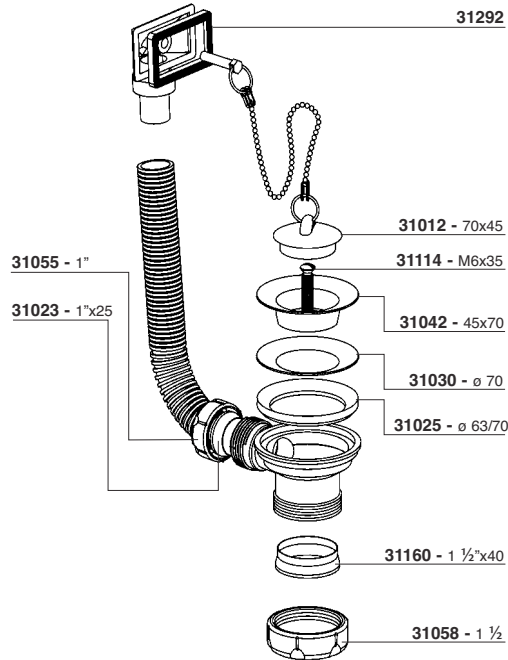

Modelos anteriores a 2012

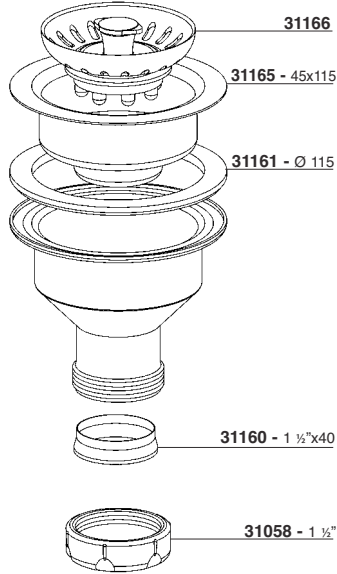
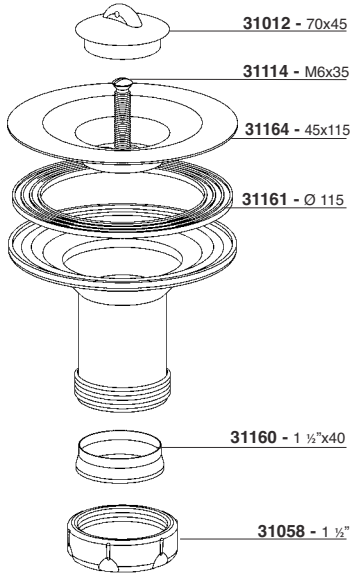

S-236 / S-237 / S-337

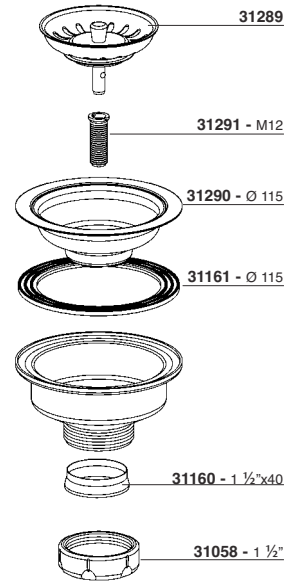

S-435 / S-436 / S-437

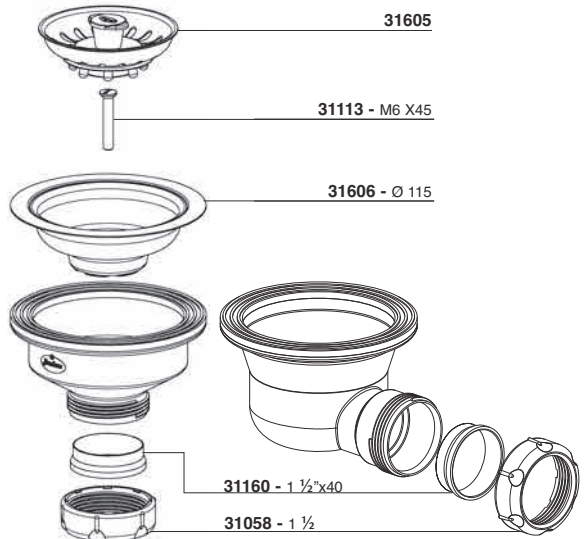
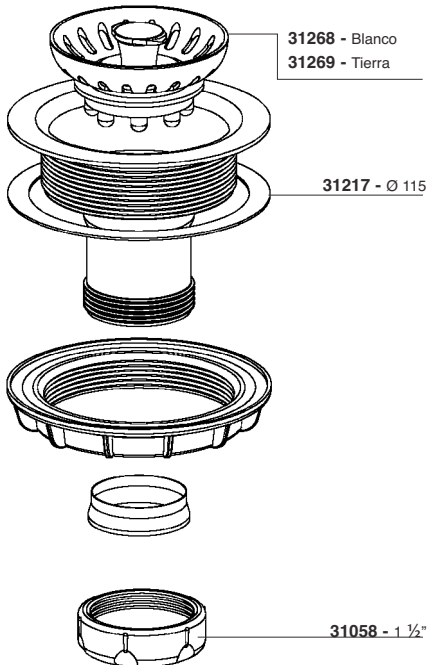

S-236 / S-237 / S-337 posterior a 2012  
S-635 / S-636 / S-637

**Válvula con sistema de apertura Click-Clack**  
*Válvula com sistema de abertura/fecho Click-Clack*

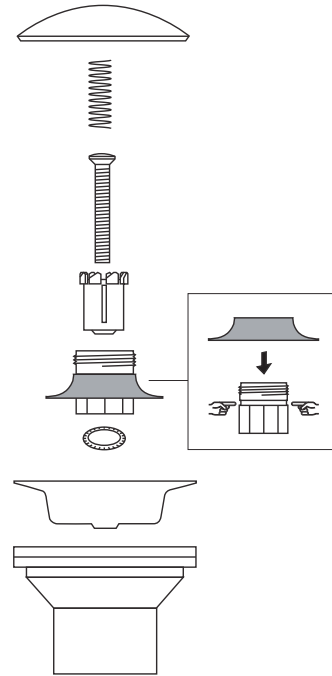
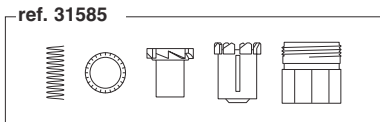
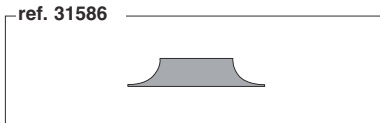
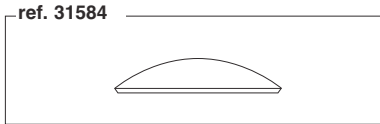

**Accionamiento Sistema CLICK-CLACK POR PULSACION**  
*Acionamento Sistema CLICK-CLACK POR PULSAÇÃO*

31215 - ø 70

31324

31400 - Tapón/Tampão

31403 - Juntas/Vedações

31216

22269

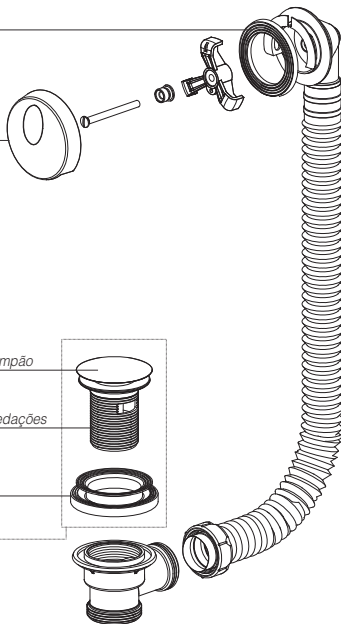

**Accionamiento Manual**  
*Acionamento Manual*

31215 - ø 70

31109 - ø 70

31113 - M6x45

31180 - 45x70

31114 - M6x35

31351 - 45x70

31216 - ø 70

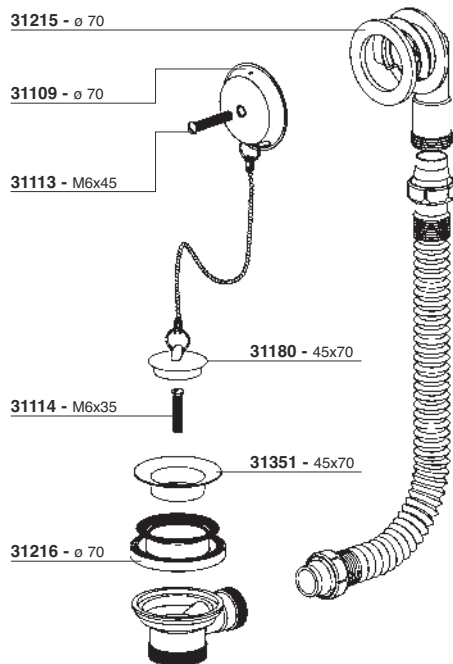

**Accionamiento Automático**  
*Acionamento Automático*

31025 - ø 70

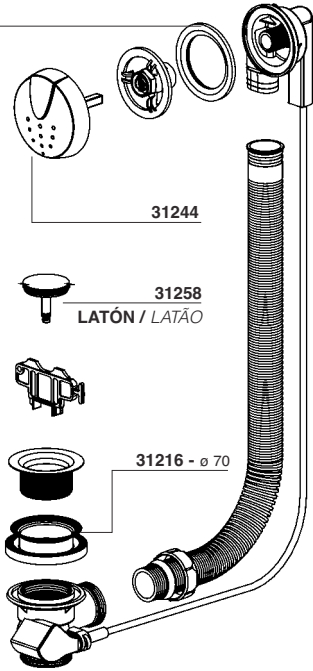

**Accionamiento Automático**  
*Acionamento Automático*

31025 - ø 70

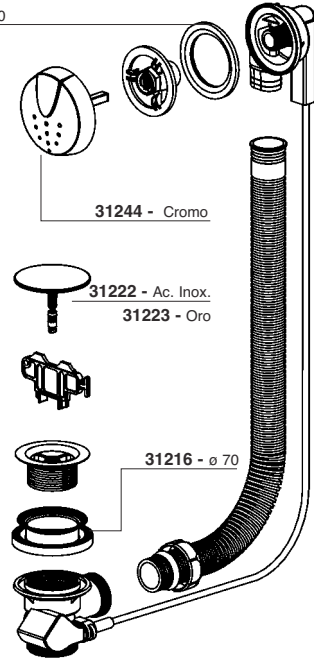

**Accionamiento Manual**  
*Acionamento Manual*

31215 - ø 70

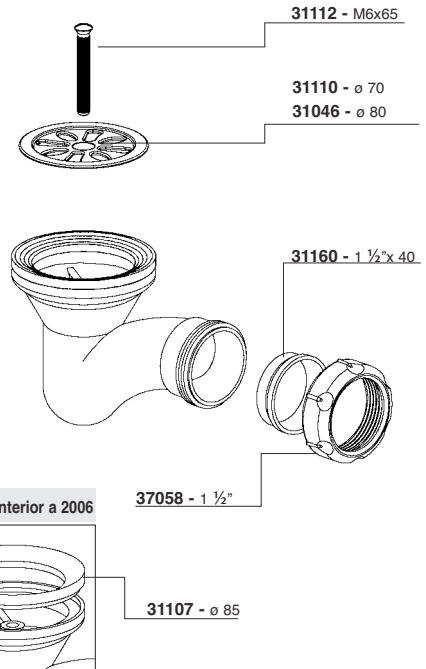
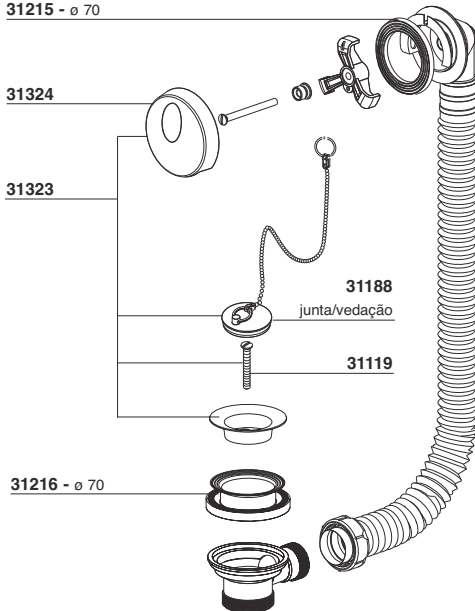

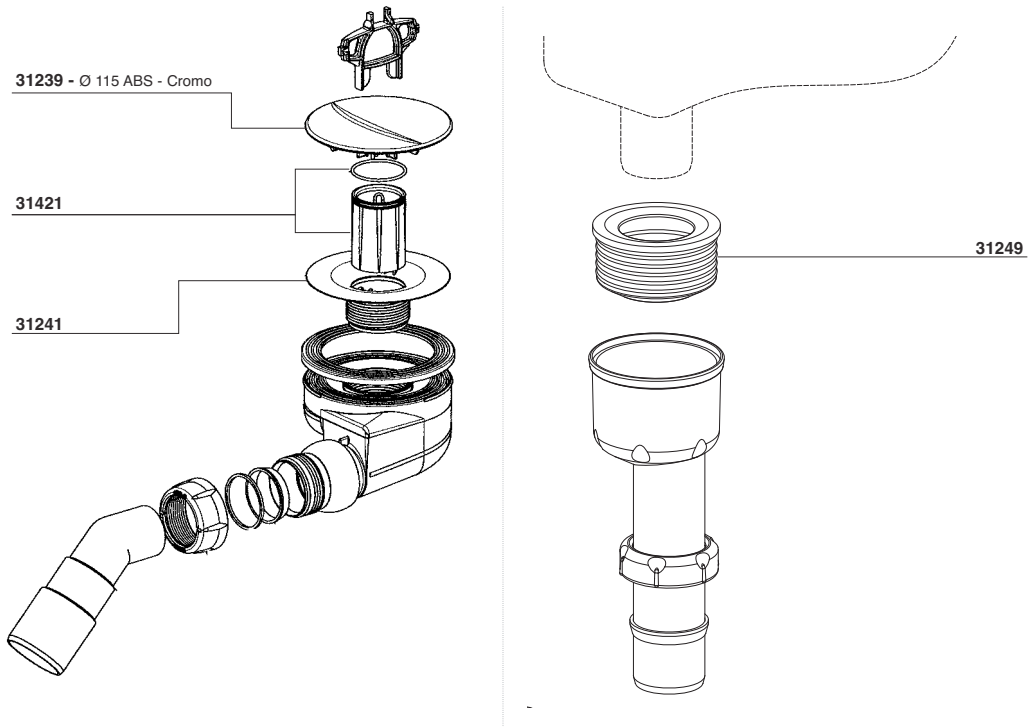
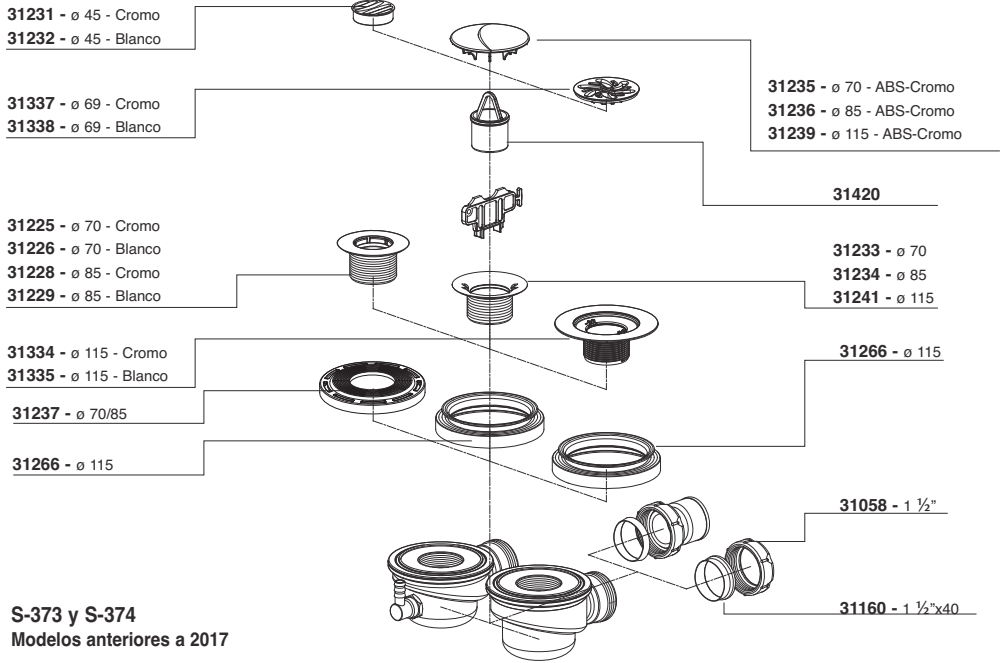



**S-578 / S-579 - Ø70 - Ø85**

Pag. 44 y 45 Tarifa

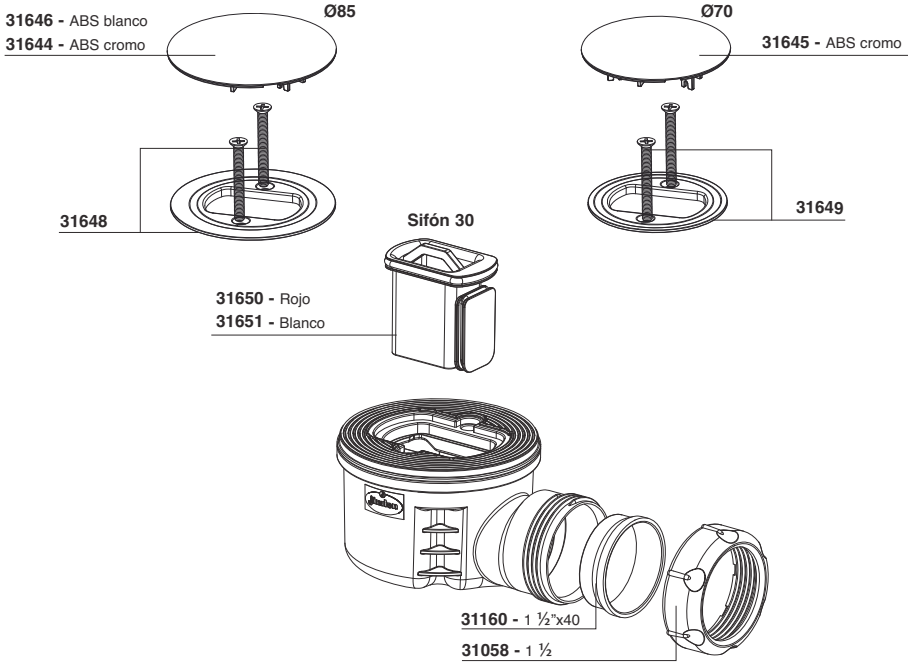

**S-578 / S-579 / S-577 - Ø115**

Pag. 44 y 45 Tarifa

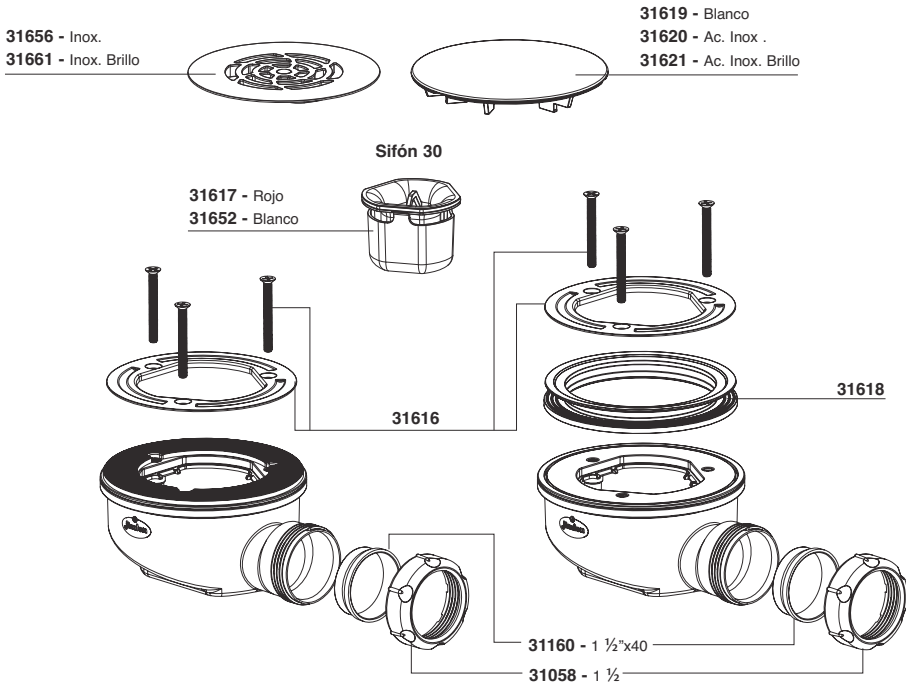

**S-374 / S-574 - Ø70 - Ø85 / EN274**

Pag. 46 y 47 Tarifa

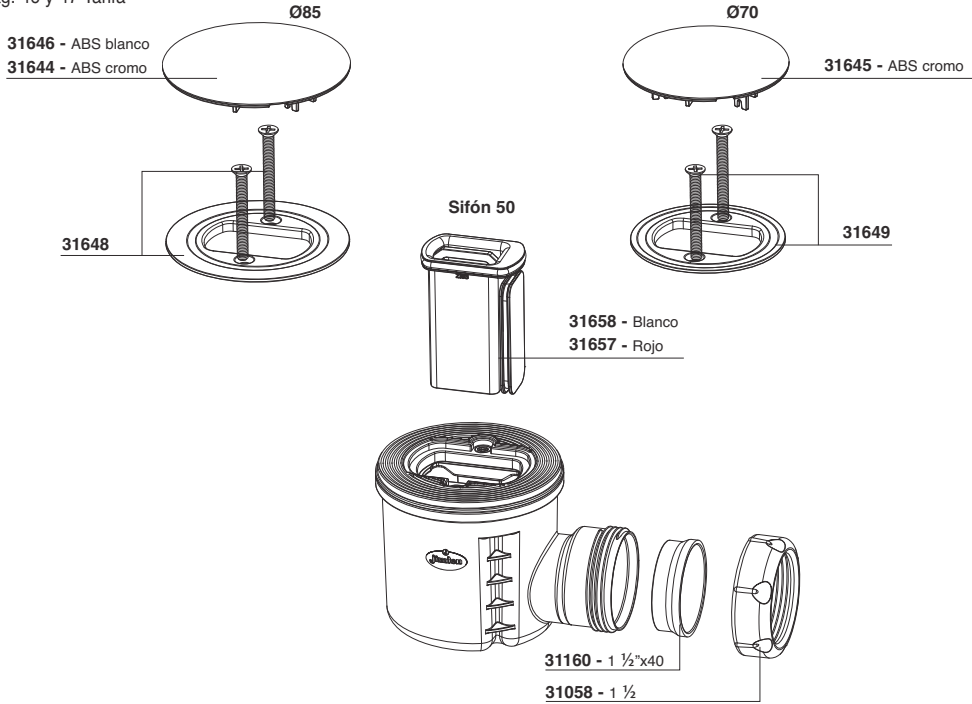

**S-374 / S-574/S-373 - Ø115 / EN274**

Pag. 46 y 47 Tarifa

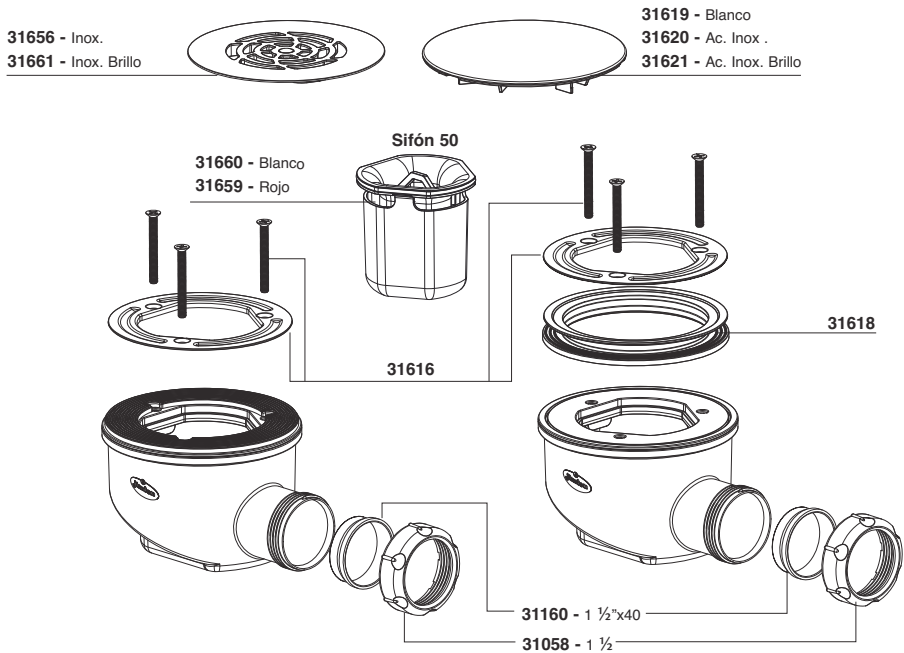

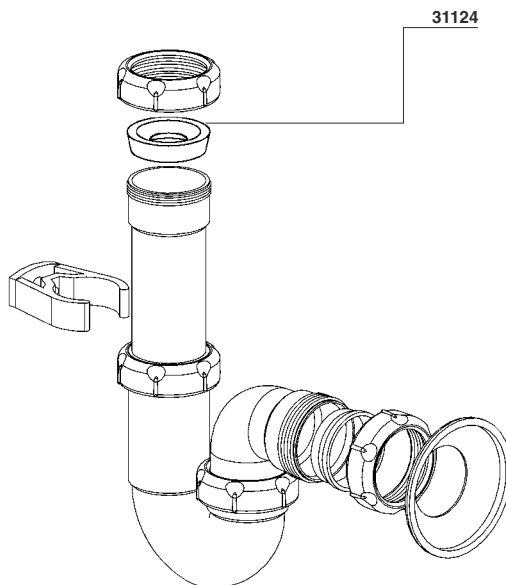
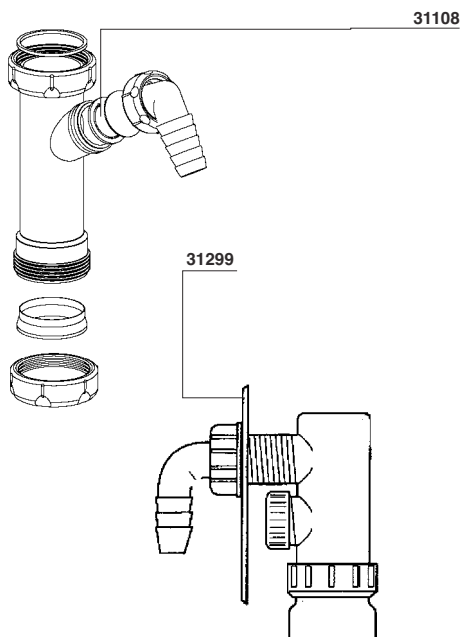

**Junta cónica PVC flexible.**

*Vedação cônica PVC flexível.*

**31015** - 1 1/2"x40 mm

**31020** - 1 1/4"x32 mm

**31021** - 1/4"x30 mm

**31017** - 1/2"x32 mm

**31016** - 1/2"x35 mm

**Junta cónica PE.**

*Vedação cônica PE.*

**31160** - 1 1/2"x40 mm

**31159** - 1 1/4"x32 mm

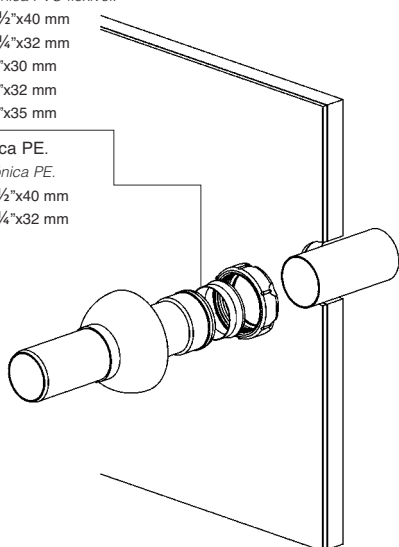

**A-115**



**A-116**

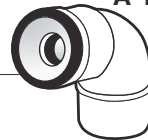

**31322** - 32/40 - 38/40

**31321** - 32/40 - 28/35

**31296** - 40 - 28/32

**31297** - 50 - 28/40



**A-54**



**A-114**



**S-130 V**

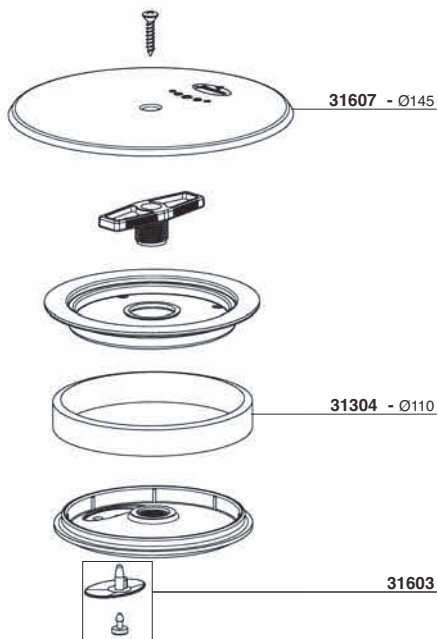

**S-130**

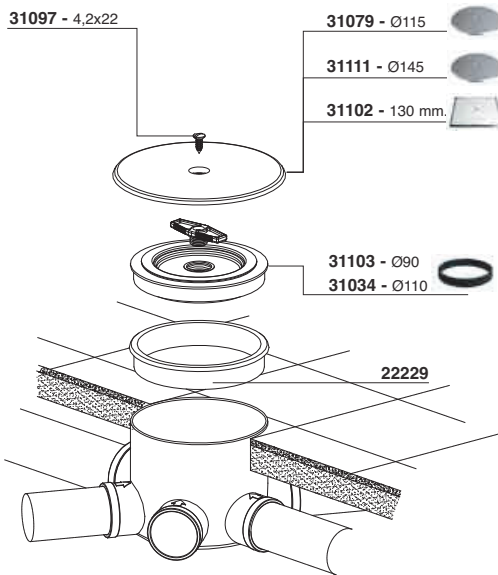





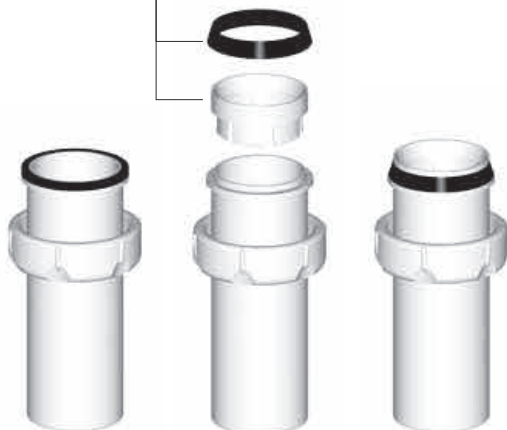















**A-143**

22259



REPUESTOS / PEÇAS SUBSTITUIÇÃO

Medida	Ref.	Descripción / Descrição	U/ 	 n.º	€
<b>JUNTAS CÓNICAS / VEDAÇÕES CÓNICAS</b>					
	1 ¼x32	<b>31159</b> Junta cónica PE. <i>Vedação cónica PE.</i>	200	A-10	<b>0,43</b>
	1 ½x40	<b>31160</b> Junta cónica PE. <i>Vedação cónica PE.</i>	200	A-1	<b>0,43</b>
	2x50	<b>31091</b> Junta cónica PVC flexible. Para tubo ø 50. <i>Vedação cónica PVC flexível. Para tubo ø 50.</i>	25	A-10	<b>0,46</b>
	1 ½x40	<b>31015</b> Junta cónica PVC flexible. Para tubo ø 40. <i>Vedação cónica PVC flexível. Para tubo ø 40.</i>	200	A-10	<b>0,43</b>
	1 ½x35	<b>31016</b> Junta cónica PVC flexible. Para tubo de plomo ø 35. <i>Vedação cónica PVC flexível. Para tubo metal ø 35.</i>	200	A-10	<b>0,43</b>
	1 ½x32	<b>31017</b> Junta cónica PVC flexible. Para tubo ø 32. <i>Vedação cónica PVC flexível. Para tubo ø 32.</i>	200	A-10	<b>0,43</b>
	1 ¼x32	<b>31020</b> Junta cónica PVC flexible. Para tubo ø 32. <i>Vedação cónica PVC flexível. Para tubo ø 32.</i>	200	A-10	<b>0,43</b>
	1 ¼x30	<b>31021</b> Junta cónica PVC flexible. Para tubo plomo ø 30. <i>Vedação cónica PVC flexível. Para tubo metal ø 30.</i>	200	A-10	<b>0,43</b>
	1x25	<b>31023</b> Junta cónica PVC flexible. Para tubo ø 25. <i>Vedação cónica PVC flexível. Para tubo ø 25.</i>	50	4114	<b>0,43</b>
<b>JUNTAS PARA REGISTROS SIFONES / VEDAÇÕES PARA REGISTOS SIFÕES</b>					
	-	<b>31039</b> Sifones botella 1 ¼. <i>Sifões garrafa 1 ¼.</i>	50	A-10	<b>0,43</b>
	-	<b>31041</b> Sifones botella 1 ½. <i>Sifões garrafa 1 ½.</i>	50	A-10	<b>0,43</b>
	-	<b>31035</b> Cuerpos curvos 1 ¼ y especiales. <i>Corpos curvos 1¼ e especiais.</i>	50	A-10	<b>0,43</b>
	-	<b>31036</b> Cuerpos curvos y verticales de 1 ½. (S-11 y S-137 de - 1 ¼") <i>Corpos curvos e verticais de 1½. (S-11 y S-137 de - 1 ¼")</i>	50	4113	<b>0,43</b>
	-	<b>31037</b> Sifones verticales de 1 ¼. <i>Sifões verticais de 1¼.</i>	50	A-10	<b>0,43</b>
	-	<b>31188</b> Junta tórica tapón Serie Carta Oro. (oro y cromo). <i>Vedação tampão Série Carta Ouro. (ouro e cromo).</i> <b>Junta tórica para tapón registro sifón botella.</b> <i>Vedação tampão para tampão registro sifão garrafa.</i> <b>(Para modelos S-438, S-439, S-448, S-449 y S-470).</b> <i>(Para modelos S-438, S-439, S-448, S-449 e S-470).</i>	50	4115	<b>1,59</b>
	49x2	<b>31653</b> Posterior 2016	50	4114	<b>2,54</b>
	52x2	<b>31288</b> Anterior 2016	50	4114	<b>2,54</b>
<b>JUNTAS PARA VALVULAS / VEDAÇÕES PARA VÁLVULAS</b>					
	ø 70	<b>31025</b> Junta inferior válvula. <i>Vedação inferior válvula.</i>	50	A-10	<b>0,46</b>
	ø 70	<b>31283</b> Junta inferior válvula transparente <i>Vedação inferior válvula transparente.</i>	50	A-10	<b>0,58</b>
	ø 85	<b>31107</b> Junta inferior válvula. <i>Vedação inferior válvula.</i>	50	A-10	<b>0,48</b>
	ø 115	<b>31161</b> Junta inferior válvula. <i>Vedação inferior válvula.</i>	50	A-10	<b>0,68</b>

	Medida	Ref.	Descripción / Descrição	U/ 	 n.º	€
	ø70	<b>31216</b>	Junta multifunción válvula de bañera. <i>Vedação multifunções válvula de banheira.</i>	50	A-1	<b>1,32</b>
	ø 70/85	<b>31237</b>	Junta inferior válvula sifónica plato ducha 70/85 (S-373 y S-374). <i>Vedação inferior válvula sifónica base chuveiro 70/85 (S-373 e S-374).</i>	50	A-1	<b>1,02</b>
	Ø 115	<b>31266</b>	Junta multifunción válvula plato ducha S-373 Ø 115, S-374 y S-419. <i>Vedação multifunções válvula base chuveiro S-373 Ø 115, S-374 e S-419.</i>	50	A-2	<b>1,41</b>
	ø 63	<b>31206</b>	Junta plana superior válvula. <i>Vedação plana superior válvula.</i>	50	A-10	<b>0,46</b>
	ø 70	<b>31030</b>	Junta plana superior válvula. <i>Vedação plana superior válvula..</i>	50	A-10	<b>0,46</b>
	ø 85	<b>31162</b>	Junta plana superior válvula. <i>Vedação plana superior válvula.</i>	50	A-10	<b>0,66</b>
	ø 115	<b>31217</b>	Junta plana superior válvula de cesta. <i>Vedação plana superior válvula cesta.</i>	50	A-10	<b>0,68</b>
	ø 63	<b>31403</b>	Junta tapón válvula clic-clac lavabo S-451. <i>Vedação tampão válvula clic-clac lavatório S-451.</i>	10	4114	<b>1,33</b>
<b>JUNTAS PLANAS PARA CUELLOS / VEDAÇÕES PLANAS PARA RACOR</b>						
	1 ¼	<b>31026</b>	Junta plana para racor. <i>Vedação plana para racor.</i>	50	4113	<b>0,43</b>
	1 ½	<b>31027</b>	Junta plana para racor. <i>Vedação plana para porca.</i>	50	A-10	<b>0,43</b>
<b>JUNTAS PARA REBOSADERO / VEDAÇÕES PARA RESPIRO</b>						
	ø 40	<b>31219</b>	Junta plana rebosadero redondo (S-337, y S-333). <i>Vedação plana respiro redondo (S-337 e S-333).</i>	50	A-10	<b>0,60</b>
	ø 35,5	<b>31220</b>	Junta plana rebosadero redondo acero inoxidable (S-293). <i>Vedação plana respiro redondo aço inox. (S-293).</i>	50	A-10	<b>0,45</b>
	-	<b>31292</b>	Juego de juntas para rebosadero rectangular. <i>Jogo de vedações para respiro rectangular.</i>	25	A-10	<b>1,92</b>
	ø70	<b>31215</b>	Junta rebosadero bañera tipo clip. <i>Vedação respiro banheira tipo clip.</i>	50	A-10	<b>0,42</b>

Medida	Ref.	Descripción / Descrição	U/ 	n.º 	€
<b>JUNTAS ESPECIALES / VEDAÇÕES ESPECIALES</b>					
	- 31108	Junta retención toma desagüe electrodoméstico. Incluye disco. <i>Vedação retenção ligação saída electrodoméstico. Inclui disco.</i>	50	4115	0,82
	- 31249	Junta repuesto adaptador urinario (para S-380, S-393, S-394 y S-392) <i>Vedação acessório adaptador urinol (para S-380, S-393, S-394 e S-392).</i>	25	A-1	6,33
	40x25 31124	Junta especial labiada para S-118. <i>Vedação especial labiada para S-118.</i>	50	A-10	1,43
	- 31103	Junta tapa bote expansión ø 90. <i>Vedação tampa sifão expansão.</i>	25	A-10	0,99
	- 31034	Junta tapa bote expansión ø 110. <i>Vedação tampa sifão expansão.</i>	25	A-10	1,18
	32/40-28/35 31321	Junta repuesto para manguito unión tubo metálico. <i>Vedação para calção união tubo metálico.</i>	25	A-10	2,08
	32/40-38/40 31322	Junta repuesto para manguito unión tubo metálico. <i>Vedação para calção união tubo metálico.</i>	25	A-10	2,08
	40-28/32 31296	Junta repuesto para manguito unión tubo metálico. <i>Vedação para calção união tubo metálico.</i>	25	A-10	2,17
	50-28/40 31297	Junta repuesto para manguito unión tubo metálico. <i>Vedação para calção união tubo metálico.</i>	25	A-10	2,17
	- 31603	Junta válvula aireación. <i>Vedação válvula respiro.</i>	1	-	2,76
<b>TUERCAS SANEAMIENTO / PORCAS SANEAMENTO</b>					
	1" 31055	Tuerca. <i>Porca.</i>	50	A-10	0,71
	1 ¼" 31056	Tuerca. <i>Porca.</i>	100	A-1	0,81
	1 ½" 31058	Tuerca. <i>Porca.</i>	100	A-1	0,98
	2" 31096	Tuerca (Negra). <i>Porca (Negra).</i>	25	A-10	1,23
	1 ¼" 31285	Tuerca lisa. (Para modelos S-439 y S-449) <i>Porca lisa. (Para modelos S-439 e S-449)</i>	50	-	1,84

Medida	Ref.	Descripción / Descrição	U/ 	n.º 	€
<b>TAPONES REGISTRO PARA SIFONES / TAMPÕES REGISTO PARA SIFÕES</b>					
	-	<b>31008</b> Sifones verticales de 1 ¼. <i>Sifões verticais de 1¼.</i>	25	A-10	<b>0,68</b>
	-	<b>31209</b> Sifones registro botella 1 ¼. <i>Sifões garrafa 1¼.</i>	25	A-10	<b>1,23</b>
	-	<b>31210</b> Sifones registro botella 1 ½. <i>Sifões garrafa 1½.</i>	25	A-1	<b>1,38</b>
	-	<b>31211</b> Sifones registro curvos 1 ¼. <i>Sifões curvos 1¼.</i>	25	A-10	<b>0,81</b>
	-	<b>31212</b> Sifones registro curvos y vertical 1 ½. S-11 y S-137 de 1 ¼" <i>Sifões curvos e verticais 1½. S-11 y S-137 de 1¼"</i>	25	A-10	<b>0,68</b>
	1 ¼"	<b>31287</b> Sifones botella S-439 y S-449 (Junta incluida). <i>Tampão registo para sião garrafa S-439 e S-449 (Vedação incluida).</i>	25	A-10	<b>1,87</b>
<b>CHAPAS Y REJILLAS / CHAPAS E GRELHAS</b>					
	38x63	<b>31205</b> Chapa para válvula lavabo-bidé. <i>Chapa para válvula lavatório-bidé.</i>	50	A-10	<b>2,19</b>
	45x70	<b>31042</b> Chapa para válvula fregadero. <i>Chapa para válvula banca.</i>	50	A-10	<b>2,19</b>
	45x85	<b>31116</b> Chapa para válvula fregadero gres y fibra. <i>Chapa para válvula banca granito e fibra.</i>	25	A-10	<b>2,97</b>
	ø 70	<b>31351</b> Chapa para desagüe bañera. <i>Chapa para saída banheira.</i>	50	A-10	<b>2,11</b>
	45x115	<b>31164</b> Chapa para válvula fregadero acero inoxidable. <i>Válvula para banca aço inoxidável.</i>	10	A-10	<b>3,95</b>
	45x115	<b>Para modelos S-236, S-237 y S-337 anteriores a 2012.</b> <b>31165</b> Chapa para válvula de cesta. <i>Chapa para válvula de cesta.</i>	10	A-1	<b>8,51</b>
	45x115	<b>Para modelos S-236, S-237 y S-337 posteriores a 2012 y S-635, S-636, S-637.</b> <b>31606</b> Chapa para válvula de cesta. <i>Chapa para válvula de cesta.</i>	10	A-1	<b>5,49</b>
	-	<b>Para modelos S-236, S-237 y S-337 anteriores a 2012.</b> <b>31166</b> Rejilla de cesta válvula de cesta. <i>Grelha completa válvula de cesta.</i>	25	A-1	<b>5,11</b>
	-	<b>Para modelos S-236, S-237 y S-337 posteriores a 2012 y S-635, S-636, S-637.</b> <b>31605</b> Rejilla de cesta válvula de cesta. <i>Grelha completa válvula de cesta.</i>	25	A-1	<b>5,11</b>
	-	<b>Para modelos S-332 y S-333</b> <b>31268</b> Rejilla válvula de cesta sintética. Blanco. <i>Grelha completa válvula de cesta sintética. Branco.</i>	25	A-1	<b>4,91</b>
	-	<b>31269</b> Rejilla válvula de cesta sintética. Tierra. <i>Grelha completa válvula de cesta sintética. Terra.</i>	25	A-1	<b>4,91</b>



Medida	Ref.	Descripción / Descrição	U/ 	 n.º	€
 	<b>Para modelos S-435, S-436 y S-437</b>				
ø 115	<b>31290</b>	Chapa para válvula de cesta S-435, S-436 y S-437 <i>Chapa para válvula de cesta S-435, S-436 e S-437</i>	10	A-10	<b>7,46</b>
 	<b>Para modelos S-435, S-436 y S-437</b>				
-	<b>31289</b>	Rejilla completa válvulas de cesta S-435, S-436 y S-437 <i>Grelha completa válvulas de cesta S-435, S-436 e S-437</i>	25	A-1	<b>7,76</b>
	<b>Modelos anteriores a 2017</b>				
ø 70	<b>31110</b>	Chapa para válvula plato ducha. <i>Válvula aço base chuveiro.</i>	25	A-10	<b>2,19</b>
ø 80	<b>31046</b>	Chapa para válvula plato ducha. <i>Válvula aço base chuveiro.</i>	25	4113	<b>2,73</b>
ø 115	<b>31352</b>	Chapa para válvula plato ducha. <i>Válvula aço base chuveiro.</i>	10	4113	<b>6,06</b>
	<b>Modelos anteriores a 2017</b>				
ø 70/85	<b>31231</b>	Rejilla válvula plato ducha, S-373 y S-421, ABS-Cromo. <i>Ralo válvula sífónica base chuveiro, S-373 e S-421.</i>	25	A-10	<b>2,33</b>
ø 70/85	<b>31232</b>	Rejilla válvula plato ducha, S-373 y S-421, ABS-Blanco. <i>Ralo válvula sífónica base chuveiro, S-373 e S-421.</i>	25	A-10	<b>2,18</b>
	<b>Modelos anteriores a 2017</b>				
ø 115	<b>31337</b>	Rejilla válvula plato ducha, S-373 y S-421, ABS-Cromo. <i>Ralo válvula sífónica base chuveiro, S-373 e S-421.</i>	25	A-10	<b>2,44</b>
ø 115	<b>31338</b>	Rejilla válvula plato ducha, S-373 y S-421, ABS-Blanco. <i>Ralo válvula sífónica base chuveiro, S-373 e S-421.</i>	25	A-10	<b>2,30</b>
	<b>Modelos anteriores a 2017</b>				
ø 70	<b>31225</b>	Adapt. roscado vál. plato ducha S-373 y S-421, ABS-Cromo. <i>Adaptador roscado válvula sífónica base chuveiro S-373 e S-421.</i>	25	A-1	<b>6,00</b>
ø 70	<b>31226</b>	Adapt. roscado vál. plato ducha S-373 y S-421, ABS-Blanco. <i>Adaptador roscado válvula sífónica base chuveiro S-373 e S-421.</i>	25	A-1	<b>5,64</b>
ø 85	<b>31228</b>	Adapt. roscado vál. plato ducha S-373 y S-421, ABS-Cromo. <i>Adaptador roscado válvula sífónica base chuveiro S-373 e S-421.</i>	25	A-1	<b>6,57</b>
ø 85	<b>31229</b>	Adapt. roscado vál. plato ducha S-373 y S-421, ABS-Blanco. <i>Adaptador roscado válvula sífónica base chuveiro S-373 e S-421.</i>	25	A-1	<b>5,90</b>
ø 115	<b>31334</b>	Adapt. roscado vál. plato ducha S-373 y S-421, ABS-Cromo. <i>Adaptador roscado válvula sífónica base chuveiro S-373 e S-421.</i>	25	A-1	<b>6,91</b>
ø 115	<b>31335</b>	Adapt. roscado vál. plato ducha S-373 y S-421, ABS-Blanco. <i>Adaptador roscado válvula sífónica base chuveiro S-373 e S-421.</i>	25	A-2	<b>6,22</b>
	<b>Modelos anteriores a 2017</b>				
ø 70	<b>31235</b>	Emb. vál. plato ducha S-374 y S-419, ABS-Cromo. <i>Embelezador válvula sífónica base chuveiro S-374 e S-419.</i>	10	A-10	<b>11,81</b>
ø 85	<b>31236</b>	Emb. vál. plato ducha S-374 y S-419, ABS-Cromo. <i>Embelezador válvula sífónica base chuveiro S-374 e S-419.</i>	10	A-10	<b>13,49</b>
ø 115	<b>31239</b>	Emb. vál. plato ducha S-320, S-374 y S-419, ABS-Cromo. <i>Embelezador válvula sífónica base chuveiro S-320, S-374 e S-419.</i>	20	A-1	<b>18,80</b>
	<b>Modelos anteriores a 2017</b>				
ø 70	<b>31233</b>	Adaptador roscado válvula plato ducha S-374 y S-419. <i>Adaptador roscado válvula base chuveiro S-374 e S-419.</i>	25	A-1	<b>6,07</b>
ø 85	<b>31234</b>	Adaptador roscado válvula plato ducha S-374 y S-419. <i>Adaptador roscado válvula base chuveiro S-374 e S-419.</i>	25	A-1	<b>7,08</b>
ø 115	<b>31241</b>	Adaptador roscado válvula plato ducha S-374 y S-419 y S-320. <i>Adaptador roscado válvula base chuveiro S-374, S-419 e S-320.</i>	20	A-1	<b>7,49</b>

Medida	Ref.	Descripción / Descrição	U/	n.º	€
	-	<b>9006723</b> Embellecedor cromado para válvula INEO FLUX. Para modelo S-4403 200 <i>Embelezador cromo para válvula INEO FLUX. Para modelo S-4403</i>	-	-	<b>3,35</b>
	Ø 70	<b>31645</b> Emb. vál. plato ducha S-578 y S-374 (pags. 44 y 47), ABS-Cromo. 20 <i>Embelezador válvula sifónica base chuveiro S-578 e S-374 (pag. 44 e 47), ABS- Cromo.</i>	20	A-1	<b>11,81</b>
	Ø 85	<b>31646</b> Emb. vál. plato ducha S-578 y S-374 (pags. 44 y 47), ABS-Blanco. 20 <i>Embelezador válvula sifónica base chuveiro S-578 e S-374 (pag. 44 e 47), ABS-Branco.</i>	20	A-1	<b>13,56</b>
	Ø 85	<b>31644</b> Emb. vál. plato ducha S-578 y S-374 (pags. 44 y 47), ABS-Cromo. 20 <i>Embelezador válvula sifónica base chuveiro S-578 e S-374 (pag. 44 e 47), ABS- Cromo.</i>	20	A-1	<b>13,49</b>
	Ø 115	<b>31619</b> Emb. vál. plato ducha S-578 y S-374 (pags. 44 y 47), ABS-Blanco. 20 <i>Embelezador válvula sifónica base chuveiro S-578 e S-374 (pag. 44 e 47), ABS-Branco.</i>	20	A-1	<b>13,81</b>
	Ø 115	<b>31620</b> Emb. vál. plato ducha S-578 y S-374 (pags. 44 y 47), Ac. inox. 20 <i>Embelezador válvula sifónica base chuveiro S-578 e S-374 (pag. 44 e 47), Aço. Inox.</i>	20	A-1	<b>14,42</b>
	Ø 115	<b>31621</b> Emb. vál. plato ducha S-578 y S-374 (pags. 44 y 47), Ac. inox. Brillo. 20 <i>Embelezador válvula sifónica base chuveiro S-578 e S-374 (pag. 44 e 47), Aço. inox. Brilho.</i>	20	A-1	<b>21,34</b>
	Ø 115	<b>31656</b> Rejilla con clip fijación para válvula plato ducha S-579 y S-574, Ac. inox. 10 <i>Grelha com fixação para válvula base chuveiro S-579 e S-574, Aço. inox.</i>	10	A-10	<b>14,13</b>
	Ø 115	<b>31661</b> Rejilla con clip fijación para válvula plato ducha S-579 y S-574, Ac. inox brillo. 10 <i>Grelha com fixação para válvula base chuveiro S-579 e S-574, Aço. inox brilhante.</i>	10	A-10	<b>19,00</b>
	Ø 70	<b>31649</b> Brida metálica con tornillos. <i>Flange metálica com parafusos.</i>	10	A-10	<b>10,04</b>
	Ø 85	<b>31648</b> Brida metálica con tornillos. <i>Flange metálica com parafusos.</i>	10	A-10	<b>10,50</b>
	Ø 115	<b>31616</b> Brida metálica con tornillos. <i>Flange metálica com parafusos.</i>	10	A-10	<b>12,40</b>
	Ø 70 - 85	<b>31657</b> Conjunto sifón S-374, Rojo. <i>Conjunto sifão S-374, Vermelho.</i>	10	A-10	<b>6,15</b>
	Ø 70 - 85	<b>31658</b> Conjunto sifón S-574, Blanco. <i>Conjunto sifão S-574, Branco.</i>	10	A-10	<b>6,15</b>
	Ø 115	<b>31659</b> Conjunto sifón S-374, Rojo. <i>Conjunto sifão S-374, Vermelho.</i>	10	A-12	<b>6,70</b>
	Ø 115	<b>31660</b> Conjunto sifón S-574 y S-373, Blanco. <i>Conjunto sifão S-574 e S-373, Branco.</i>	10	A-12	<b>6,70</b>
	Ø 70 - 85	<b>31650</b> Conjunto sifón S-578, Rojo. <i>Conjunto sifão S-578, Vermelho.</i>	10	A-1	<b>6,05</b>
	Ø 70 - 85	<b>31651</b> Conjunto sifón S-579, Blanco. <i>Conjunto sifão S-579, Branco.</i>	10	A-1	<b>6,05</b>
	Ø 115	<b>31617</b> Conjunto sifón S-578, Rojo. <i>Conjunto sifão S-578, Vermelho.</i>	10	A-10	<b>6,60</b>
	Ø 115	<b>31652</b> Conjunto sifón S-579 y S-577, Blanco. <i>Conjunto sifão S-579 e S-577, Branco.</i>	10	A-10	<b>6,60</b>
	Ø 115	<b>31618</b> Junta labiada S-579 y S-574. <i>Vedação facetada S-579 e S-574.</i>	50	A-2	<b>1,36</b>

	Medida	Ref.	Descripción / Descrição	U/ 	 n.º	€
	ø 35,5	31191	Chapa para rebosadero redondo para S-293 <i>Válvula aço inox. furo redondo para S-293</i>	25	4115	3,14
	-	31221	Tapón latón desagüe bañera automático. (S.C.O. antiguo sistema). <i>Tampão latão saída banheira automático. (S.C.O. antigo sistema).</i>	10	A-10	22,20
	-	31258	Tapón latón desagüe bañera automático. (S.C.O. nuevo sistema). <i>Tampão latão saída banheira automático. (S.C.O. novo sistema).</i>	10	A-10	22,20
	ø 70	31222	Tapón de acero inox. desagüe bañera automático ø 70. <i>Tampão aço inox. saída banheira automático.</i>	10	A-10	11,56
	ø 70	31399	Tapón de acero inox. desagüe lavabo clic-clac. <i>Tampão aço inox. saída lavatório clic-clac.</i>	10	-	6,84
	ø 70	31400	Tapón de acero inox. desagüe bañera clic-clac. <i>Tampão aço inox. saída banheira clic-clac.</i>	10	-	6,84
	ø 70	22269	Válvula completa para S-490, S-491 y S-653. <i>Válvula completa para S-490, S-491 e S-653.</i>	10	A-1	26,03
	-	31324	Embelledor Serie Elite desagüe bañera. Cromo. <i>Embelezador Serie Elite válvula banheira. Cromo.</i>	10	A-10	11,10
	-	31244	Mando accionamiento desagüe bañera automático. Cromo. <i>Comando descarga válvula banheira automático. Cromo.</i>	10	A-10	11,62
	ø 70	31109	Plafón embellecedor rebosadero bañera. <i>Espelho embelezador respiro banheira.</i>	25	A-10	3,01
	ø 115	31079	Embelledor aço tapa bote expansão redondo. <i>Embelezador aço tampa caixa expansão, redondo.</i>	10	A-10	6,02
	ø 145	31111	Embelledor aço tapa bote expansão redondo. <i>Embelezador aço tampa caixa expansão, redondo.</i>	10	A-10	6,07
	ø 145	31607	Embelledor aço tapa bote expansão con válvula de aireación. <i>Embelezador aço tampa caixa expansão com válvula respiro.</i>	10	A-10	6,16
	130x130	31102	Embelledor tapa bote expansión cuadrado. <i>Embelezador tampa caixa expansão, quadrado.</i>	10	A-10	6,02
	-	31299	Embelledor rectangular acero inox. (Sifón empotrado S-265). <i>Embelezador rectangular aço inox. (Sifão para embutir S-265).</i>	10	A-10	6,00
<b>TORNILLOS / PARAFUSOS</b>						
	M6X20	31218	Tornillo cabeza hexagonal. Sin taladro. <i>Parafuso cabeça hexagonal. Sem boca.</i>	100	A-10	1,70
	M6X35	31114	Tornillo acero inoxidable A2. <i>Parafuso aço inoxidável A2.</i>	100	A-10	1,17

Medida	Ref.	Descripción / Descrição	U/	n.º	€
	M6X45 31113	Tornillo acero inoxidable A2. <i>Parafuso aço inoxidável A2.</i>	100	4113	1,50
	M6X65 31112	Tornillo acero inoxidable A2. <i>Parafuso aço inoxidável A2.</i>	100	A-10	1,70
	M6x100 31168	Tornillo acero inoxidable A2. <i>Parafuso aço inoxidável A2.</i>	100	A-10	2,00
	4,2X22 31097	Tornillo acero inoxidable tapa bote sifónico. <i>Parafuso aço inox. tampa sifão pavimento.</i>	100	6,7x9,2x12,1	1,17
	- 31291	Tornillo para válvula de cesta S-435, S-436 y S-437 <i>Parafuso para válvula de cesta S-435, S-436 e S-437</i>	50	4112	4,32
<b>VARIOS / VARIOS</b>					
	31421	Sifón para válvula plato ducha S-320. <i>Sifão para válvula base chuveiro S-320.</i>	10	A-10	4,94
	31420	Sifón para válvula plato ducha S-373 y S-374. <i>Sifão para válvula base chuveiro S-373 e S-374.</i>	10	A-10	4,83
	70x45 31323	Conjunto bañera Serie Elite. <i>Conjunto banheira Serie Elite.</i>	10	A-10	18,64
	70x45 31012	A-46 - Tapón con anilla. <i>A-46 - Tampão com argola.</i>	100	A-1	1,23
	70x45 31179	A-46 - Tapón con cadena de 270 mm. <i>A-46 - Tampão com corrente de 270 mm.</i>	100	A-1	3,41
	70x45 31180	A-46 - Tapón con cadena de 380mm. <i>A-46 - Tampão com corrente de 380mm.</i>	100	A-1	3,62
	63x38 31203	A-46 - Tapón con anilla. <i>A-46 - Tampão com argola.</i>	100	A-1	1,23
	63x38 31204	A-46 - Tapón con cadena de 270 mm. <i>A-46 - Tampão com corrente de 270 mm.</i>	100	A-1	3,41
<b>VÁLVULA CON SISTEMA DE APERTURA/CIERRE CLICK-CLACK / VÁLVULA COM SISTEMA DE ABERTURA/FECHO CLICK-CLACK</b>					
	31584	Pulsador de accionamiento. <i>Botão de acionamento.</i>	10	4112	6,55
	31586	Junta de cierre <i>Vedação de fecho</i>	10	-	1,79
	31585	Conjunto mecanismo de accionamiento. <i>Conjunto mecanismo de acionamento.</i>	10	4112	3,01
	14047	Kit tapón válvula CLICK-CLACK FLAT. <i>Kit tampão válvula CLICK-CLACK FLAT.</i>	10	A-1	11,50

REPUESTOS MECANISMOS / PEÇAS DE SUBSTITUIÇÃO MECANISMOS



**A-162**

Medida	Ref.	U/	n.º	€
-	<b>23309</b>	20	A-11	<b>3,30</b>

Kit adaptador a base "Roca".  
 Kit adaptador a base "Roca".



Medida	Ref.	U/	n.º	€
-	<b>23109</b>	50	A-10	<b>0,87</b>

Junta de obturación mecanismo **S-294** y **S-376**.

Vedação de obturação mecanismo S-294 e S-376.

-	<b>23190</b>	50	A-10	<b>1,14</b>
---	--------------	----	------	-------------

Junta de obturación mecanismo **S-285**.

Vedação de obturação S-285.

-	<b>23256</b>	50	A-10	<b>1,25</b>
---	--------------	----	------	-------------

Junta de obturación mecanismo 3g S-585, S-575 y S-576

Vedação de obturação 3g S-585, S-575 e S-576



Medida	Ref.	U/	n.º	€
3/8"	<b>23251</b>	10	A-10	<b>6,03</b>
1/2"	<b>23261</b>	10	A-10	<b>5,68</b>

Conjunto toma lateral/inferior grifo flotador 2g S-465.

Conjunto ligação lateral/inferior torneira bóia 2g S-465.



**A-53**

Medida	Ref.	U/	n.º	€
-	<b>23108</b>	10	A-10	<b>5,95</b>

Kit cisterna (junta con tornillos).

Kit autoclismo (vedação com parafusos).



Medida	Ref.	U/	n.º	€
-	<b>23253</b>	10	A-10	<b>3,14</b>

Junta de obturación grifo flotador 2g S-465.

Vedação de obturação torneira bóia 2g S-465.



Medida	Ref.	U/	n.º	€
-	<b>23191</b>	20	4115	<b>3,16</b>

Junta de obturación grifo flotador Mod. S-398.

Vedação de obturação torneira bóia (Mod. S-398).

-	<b>23201</b>	20	A-10	<b>3,10</b>
---	--------------	----	------	-------------

Junta de obturación grifo flotador Mod. S-450, S-455 y S-460.

Vedação de obturação torneira bóia (Mod. S-450, S-455 y S-460).



-	<b>23204</b>	20	-	<b>7,11</b>
---	--------------	----	---	-------------

Junta de obturación grifo flotador Mod. S-560.

Vedação de obturação torneira bóia (Mod. S-560).



Circular bajo

Color/Côr	Ref.	U/ 	 n.º	€
Cromo	<b>23255</b>	10	A-10	<b>10,31</b>

Pulsador mecanismo doble volumen, S-285, S-575, S-576 y S-585.

*Puxador para mecanismo, S-285, S-575, S-576 y S-585.*



	d	h
Ø 32	25	25
Ø 40	38	28

**A-82**

Medida	Ref.	U/ 	 n.º	€
Ø 65 x 25 Para tubo Ø 32	<b>23130</b>	20	A-10	<b>4,52</b>
Ø 65 x 38 Para tubo Ø 40	<b>23131</b>	20	A-10	<b>4,52</b>

Junta de conexión del tubo al WC.

*Vedação de ligação do tubo ao WC.*

**CISTERNAS TANQUE ALTO / AUTOCLISMOS RESERVATÓRIO ALTO**

Medida	Ref.	U/ 	 n.º	€
-	<b>31067</b>	50	A-10	<b>0,86</b>

Junta cierre descargador cisterna (S-149)

*Vedação de obturação descargador autoclismo (S-149)*



Medida	Ref.	U/ 	 n.º	€
-	<b>31028</b>	50	A-10	<b>0,30</b>

Junta plana descargador cisterna (S-149).

*Vedação liso descargador autoclismo (S-149).*

REPUESTOS Y ACCESORIOS / PEÇAS E ACESSÓRIOS



Medida	Ref.	U/	⊠	⊠ n.º	€
1 -	<b>31238</b>	50		A-1	<b>0,36</b>

Campana sumidero, para modelos S-54, S-191 y S-192.  
*Campânula sumidouro, para modelos S-54, S-191 e S-192.*



Acabado	Ref.	U/	⊠	⊠ n.º	€
2 Acero. inox.	<b>31624</b>	50		A-10	<b>2,90</b>

Rejilla acero inoxidable de sumidero, para modelos S-54, S-150, S-191 y S-192.

*Grelha aço inoxidável de sumidouro, para modelos S-54, S-150, S-191 y S-192.*



Medida	Ref.	U/	⊠	⊠ n.º	€
1 -	<b>31182</b>	25		A-2	<b>2,10</b>

Rejilla PVC (para S-191 y S-192).

*Grelha PVC (para S-191 e S-192).*

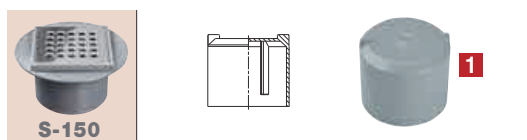

Medida	Ref.	U/	⊠	⊠ n.º	€
1 Ø 40/50	<b>31259</b>	50		A-8	<b>1,26</b>
Ø 75/90	<b>31330</b>	50		A-4	<b>5,26</b>

Campana sumidero para modelos S-150.

*Campânula sumidouro, para modelos S-150.*



Medida	Ref.	U/	⊠	⊠ n.º	€
1 -	<b>31331</b>	5		A-10	<b>1,19</b>

Anillo prensatelas para sumideros S-150 (08110).

*Anel de pressão para sumidouros S-150 (08110).*

Medida	Ref.	U/	⊠	⊠ n.º	€
1 -	<b>31517</b>	5		A-10	<b>1,19</b>

Anillo prensatelas para sumideros S-132 y S-133, Ø90.

*Anel de pressão para sumidouros S-132 e S-133, Ø90.*

Medida	Ref.	U/	⊠	⊠ n.º	€
1 -	<b>31518</b>	5		A-1	<b>1,19</b>

Anillo prensatelas para sumideros S-132, S-133, S-167 y S-168, Ø110.

*Anel de pressão para sumidouros S-132, S-133, S-167 e S-168, Ø110.*

**A-36**

Medida	Ref.	U/	⊠	⊠ n.º	€
2 197x90 mm	<b>22820</b>	10		A-2	<b>4,30</b>

Rejilla alta caldereta extensible de 110 mm (para Ref.: 08140, 08150, 08330, 08080 y 08090).

*Grelha alta caixa extensível de 110 mm (para Ref.: 08140, 08150, 08330, 08080 e 08090).*

Medida	Ref.	U/	⊠	⊠ n.º	€
3 190X190-Ø183	<b>31085</b>	10		A-2	<b>4,51</b>

Rejilla PP. caldereta para Ref. 08120, 08130 y 08310.

*Grelha PP. caixa para Ref. 08120, 08130 e 08310.*

Medida	Ref.	U/	⊠	⊠ n.º	€
3 210X210-Ø195	<b>31086</b>	10		A-2	<b>4,87</b>

Rejilla PP. caldereta para Ref. 08080, 08090 y 08320.

*Grelha PP. caixa para Ref. 08080, 08090 e 08320.*

Medida	Ref.	U/	⊠	⊠ n.º	€
3 170X170-Ø163	<b>31181</b>	10		A-1	<b>4,51</b>

Rejilla PP. caldereta para Ref. 08110.

*Grelha PP. caixa para Ref. 08110.*

Medida	Ref.	U/	⊠	⊠ n.º	€
4 90	<b>31328</b>	5		A-2	<b>6,37</b>
110	<b>31329</b>	5		A-2	<b>5,99</b>

Campana para sumideros S-132, S-133, S-167 y S-168.

*Campânula para sumidouros S-132, S-133, S-167 y S-168.*

Medida	Ref.	U/	⊠	⊠ n.º	€
5 170X170	<b>31308</b>	5		A-11	<b>6,37</b>
190X190	<b>31306</b>	5		A-11	<b>7,21</b>
210X210	<b>31307</b>	5		A-9	<b>10,20</b>

Extensible caldereta sifónica.

*Extensível caixa sifônica.*





### A-58

Medida	Ref.	U/	U/	n.º	€
200x200-ø175	<b>31247</b>	5		A-8	<b>6,34</b>
250x250-ø220	<b>31198</b>	5		A-9	<b>6,52</b>
300x300-ø250	<b>31248</b>	5		A-4	<b>8,37</b>

Rejilla alta en PP para S-258 y S-388.  
Grelha alta em PP para S-258 e S-388.

250X250-ø230	<b>31194</b>	5		A-9	<b>7,38</b>
--------------	--------------	---	--	-----	-------------

Rejilla alta en PVC para S-257.  
Grelha alta em PVC para S-257.



### A-58

PVC

Medida	Color Cór.	Ref.	U/	U/	n.º	€
200X200 - Ø175	● PVC	<b>31554</b>	15		A-8	<b>5,26</b>
200X200 - Ø175	● PP	<b>31569</b>	15		A-8	<b>4,74</b>
250X250 - Ø220	● PVC	<b>31555</b>	12		A-4	<b>7,90</b>
250X250 - Ø220	● PP	<b>31570</b>	12		A-4	<b>7,12</b>
300X300 - Ø250	● PVC	<b>31556</b>	8		A-4	<b>9,55</b>
300X300 - Ø250	● PP	<b>31571</b>	8		A-4	<b>8,61</b>

Rejilla para sumideros autolimpiantes.  
Grelha alta para sumidouros autolimpantes.



PARA AUTOLIMPIANTES

Medida	Color Cór.	Ref.	U/	U/	n.º	€
150 X 150-ø50	Ac. inox	<b>31542</b>	5		A-2	<b>47,70</b>
200 X 200-ø75	Ac. inox	<b>31543</b>	5		A-11	<b>56,73</b>
250 X 250-ø90	Ac. inox	<b>31544</b>	5		A-2	<b>83,89</b>
150 X 150-ø50	● PVC	<b>31475</b>	5		A-2	<b>6,35</b>
200 X 200-ø75	● PVC	<b>31476</b>	5		A-2	<b>11,01</b>
250 X 250-ø90	● PVC	<b>31477</b>	5		A-2	<b>15,03</b>
150 X 150-ø50	● PVC	<b>31489</b>	5		A-2	<b>6,79</b>
200 X 200-ø75	● PVC	<b>31490</b>	5		A-11	<b>11,78</b>
250 X 250-ø90	● PVC	<b>31491</b>	5		A-2	<b>16,08</b>
150 X 150-ø50	● PP	<b>31472</b>	5		A-2	<b>4,50</b>
200 X 200-ø75	● PP	<b>31473</b>	5		A-2	<b>9,40</b>
250 X 250-ø90	● PP	<b>31474</b>	5		A-2	<b>10,95</b>

Extensible caldereta sifónica.  
Extensível caixa sifónica.



### A-56 A: autolimpiante - B y C: no autolimpiante

Medida	Color Cór.	Ref. A	Ref. B	U/	U/	n.º	€
150 X 150-ø135	Ac. inox	<b>31464</b>		5		A-1	<b>17,05</b>
200 X 200-ø176	Ac. inox	<b>31465</b>		5		A-2	<b>20,71</b>
250 X 250-ø225	Ac. inox	<b>31466</b>		5		A-8	<b>26,63</b>
150 X 150-ø135	● PVC	<b>31342</b>	<b>31184</b>	5		A-1	<b>5,10</b>
200 X 200-ø176	● PVC	<b>31343</b>	<b>31185</b>	5		A-2	<b>5,37</b>
250 X 250-ø225	● PVC	<b>31344</b>	<b>31186</b>	5		A-8	<b>5,52</b>
300 X 300-ø260	● PVC	<b>31416</b>	<b>31213</b>	5		A-4	<b>10,52</b>
150 X 150-ø135	● PVC	<b>31345</b>	<b>31313</b>	5		A-1	<b>5,45</b>
200 X 200-ø176	● PVC	<b>31346</b>	<b>31314</b>	5		A-2	<b>5,72</b>
250 X 250-ø225	● PVC	<b>31347</b>	<b>31315</b>	5		A-8	<b>5,91</b>
150 X 150-ø135	● PP	<b>31348</b>	<b>31195</b>	5		A-1	<b>5,10</b>
200 X 200-ø176	● PP	<b>31349</b>	<b>31196</b>	5		A-2	<b>5,37</b>
250 X 250-ø225	● PP	<b>31350</b>	<b>31197</b>	5		A-8	<b>5,52</b>
300 X 300-ø260	● PP	<b>31415</b>	<b>31246</b>	5		A-8	<b>9,47</b>

Rejilla plana para S-246, S-247 y S-248.  
Grelha plana para S-246, S-247 y S-248.

Medida	Color Cór.	Ref. C	U/	U/	n.º	€
250X250-ø225	● PVC	<b>31207</b>	5		A-8	<b>7,07</b>

Rejilla plana en PVC para S-370. / Grelha plana em PVC para S-370.

250X250-ø225	● PVC	<b>31253</b>	5		A-8	<b>6,86</b>
--------------	-------	--------------	---	--	-----	-------------

Rejilla plana en PVC para S-370. / Grelha plana em PVC para S-370.





Color / Cór.	Ref.	U/	U/	n.º	€
●	<b>31613</b>	25		-	<b>0,26</b>

Mecanismo de cierre rejilla sumidero autolimpiante.  
Mecanismo de fecho grelha sumidouro autolimpante.



## VÁLVULA ANTI-RETORNO / VÁLVULA ANTI-RETORNO





Medida	Ref.	U/ 	 n.º	€
Ø 110/125	<b>70015</b>	1	A-10	<b>27,45</b>
Ø 160	<b>70009</b>	1	A-2	<b>31,60</b>
Ø 200	<b>70010</b>	1	A-2	<b>79,08</b>
Ø 250	<b>70011</b>	1	A-2	<b>100,26</b>
Ø 315	<b>70012</b>	1	A-11	<b>165,93</b>
Ø 400	<b>70013*</b>	1	-	<b>297,56</b>

Tapa registro válvula antiretorno. (\*Sin bloqueo).

Tampa registo válvula anti-retorno. (\*Sem bloqueio).





Medida	Ref.	U/ 	 n.º	€
Ø 110-125	<b>70023</b>	1	-	<b>21,65</b>
Ø 160	<b>70024</b>	1	-	<b>21,65</b>
Ø 200	<b>70025</b>	1	-	<b>42,26</b>
Ø 250-315	<b>70026</b>	1	-	<b>83,20</b>

Maneta de bloqueo (incluye mecanismo interior).

Alavanca de bloqueio (inclui mecanismo interno)





Medida	Ref.	U/ 	 n.º	€
Ø 110	<b>70035</b>	1	A-10	<b>74,36</b>
Ø 125/160	<b>70036</b>	1	A-2	<b>100,95</b>

Tapa registro válvula antiretorno. (\*Sin bloqueo).

Tampa registo válvula anti-retorno. (\*Sem bloqueio).

## SIFONES EN LINEA / SIFÕES EM LINHA





Medida del sifón	Ref.	Color	U/ 	 n.º	€
110	<b>32272</b>	Teja	10	A-1	<b>15,05</b>
110	<b>32265</b>	Gris	10	-	<b>15,05</b>
125	<b>32273</b>	Teja	10	A-1	<b>16,23</b>
125	<b>32266</b>	Gris	10	A-1	<b>16,23</b>
160	<b>32274</b>	Teja	10	A-2	<b>20,45</b>
160 y 250	<b>32302</b>	Gris	10	A-2	<b>20,45</b>
200	<b>32275</b>	Teja	6	A-2	<b>24,19</b>
200 y 315	<b>32303</b>	Gris	6	A-2	<b>24,19</b>

Tapa registro sifón en línea con junta.

Tampa registo sifão em linha com vedação.



Medida	Ref.	U/ 	 n.º	€
Ø 110/125	<b>70014</b>	1	A-10	<b>17,50</b>
Ø 160	<b>70016</b>	1	A-10	<b>24,99</b>
Ø 200/250	<b>70017</b>	1	A-1	<b>61,48</b>
Ø 315	<b>70019</b>	1	A-2	<b>156,94</b>
Ø 400	<b>70020</b>	1	A-11	<b>443,21</b>

Clapeta con junta válvula antiretorno. **PLASTICA**

Obturator com vedação válvula anti-retorno.



Medida	Ref.	U/ 	 n.º	€
Ø 110/125	<b>70021</b>	1	A-10	<b>86,00</b>
Ø 160	<b>70022</b>	1	A-10	<b>126,14</b>

Clapeta metálica con junta válvula antiretorno. **INOX**

Obturator metalico com vedação válvula anti-retorno.

## Modelos posteriores a 2012



Medida	Ref.	U/ 	 n.º	€
110	<b>70037</b>	1	A-10	<b>54,70</b>
125/160	<b>70038</b>	1	A-10	<b>83,07</b>

Kit segunda clapeta para S-220 y S-223.

Kit segundo obturador para S-220 e S-223.





Medida	Ref.	U/ 	 n.º	€
110/125/160	<b>70034</b>	1	A-10	<b>104,08</b>

Maneta + 4 bloqueos para tapa de registro.

Alavanca + 4 bloqueios para tampa de registo.

ACCESORIOS GRAN EVACUACIÓN  
ACESSÓRIOS GRANDE EVACUAÇÃO

Medida	Ref.	U/ 	 n.º	€
110	<b>32109</b>	10	A-10	<b>0,85</b>
125	<b>32110</b>	10	A-10	<b>1,21</b>
160	<b>32111</b>	10	A-10	<b>1,88</b>
200	<b>32112</b>	10	A-10	<b>6,58</b>
250	<b>32113</b>	10	A-11	<b>11,94</b>
315	<b>32114</b>	10	A-2	<b>15,54</b>
400	<b>32115</b>	10	A-11	<b>33,05</b>
500	<b>32286</b>	10	A-11	<b>32,13</b>

Junta labiada de recambio (válida para Válvula Anti-Retorno Sifón en línea, Accs. Gran Evacuación y Bajante insonorizada dBlue).

Junta facetada de retorno (válida para Válvula Anti-Retorno Sifão em Linha, Acessórios grande Evacuação e Conduta insonorizada - dBlue).



Medida	Ref.	U/	n.º	€
20-1/2"	52547	10	A-10	1,45
25-3/4"	52548	10	4113	1,58
32-1"	52549	10	4113	1,71
40-1 1/4"	52550	10	4113	1,71
50-1 1/2"	52551	10	A-10	1,83
63-2"	52552	10	A-10	2,01
75-2 1/2"	52553	10	A-10	3,36
90-3"	52554	10	A-10	4,12
110-125	52555	10	A-10	9,16
125 P.T.	52611	10	A-10	10,94

Conjunto de juntas tóricas (NBR) para Válvulas de esfera desmontables de 2 vías en PVC.

Conjunto orings (NBR), válvulas esfera desmontáveis de 2 vias em PVC.



Medida	Ref.	U/	n.º	€
20-1/2"	152547	10	A-10	13,76
25-3/4"	152548	10	4113	16,83
32-1"	152549	10	4113	23,21
40-1 1/4"	152550	10	4113	25,35
50-1 1/2"	152551	10	A-10	34,86
63-2"	152552	10	A-10	44,44
75-2 1/2"	152553	10	A-10	84,11
90-3"	152554	10	A-10	96,69

Conjunto de juntas tóricas (Vitón-FPM) para Válvulas de esfera desmontables de 2 vías en PVC.

Conjunto orings (Viton-FPM), válvulas de esfera desmontáveis de 2 vias em PVC.



Medida	Ref.	U/	n.º	€
20-1/2"	152577	10	A-10	10,85
25-3/4"	152578	10	A-10	12,53
32-1"	152579	10	A-10	14,22
40-1 1/4"	152580	10	A-10	20,91
50-1 1/2"	152581	10	A-10	23,67
63-2"	152582	10	A-10	28,99

Conjunto de juntas tóricas (Vitón-FPM) para Válvulas de esfera semicompactas PP.

Conjunto orings (Viton-FPM), para válvulas de esfera semi-compactas PP.



Ø 20 a 63

Ø 75 a 90

Ø 110 a 125

Medida	Ref.	U/	n.º	€
20-25	52559	10	A-10	3,26
32-40	52560	10	A-10	3,26
50-63	52561	10	A-10	3,26
75	52562	10	A-10	3,66
90	52563	5	A-10	3,65
110-125	52564	5	A-2	4,65

Conjunto maneta para válvulas de esfera desmontables.

Conjunto manípulo para válvulas de esfera desmontáveis.



Medida	Ref.	U/	n.º	€
1/2" - 3/4"	52556	10	A-10	3,26
1"-1 1/4"	52557	10	A-10	3,26
1 1/2"-2"	52558	10	A-10	3,35

Conjunto maneta para válvulas de esfera semicompactas PP.

Conjunto manípulo para válvulas de esfera semi-compactas PP.



Medida	Ref.	U/	n.º	€
50-63	52565	10	A-10	3,26
75	52566	10	A-10	3,26

Conjunto maneta para válvulas de esfera de bridas.

Conjunto manípulo para válvulas de esfera de flanges.



Medida	Ref.	U/	n.º	€
40	52621	10	A-10	3,26
50-63	52622	10	A-10	3,26

Conjunto maneta para válvula de esfera de 3 vías.  
Conjunto manípulo para válvulas de esfera de 3 vías.



Medida	Ref.	U/	n.º	€
140	52326	1	A-2	28,25

Conjunto maneta.  
Conjunto manípulo.



Medida	Ref.	U/	n.º	€
20	52597	60	A-10	0,50
25	52598	50	A-1	0,71
32	52599	30	A-1	1,03
40	52600	30	A-1	1,68
50	52601	40	A-2	2,24
63	52602	40	A-11	3,37
75	52612	30	A-9	10,09
90	52613	20	A-9	17,06
110-125	52614	10	A-9	29,25
125 P.T.	52615	10	A-9	33,46

Tuerca para válvulas de esfera desmontables (PVC) y enlaces de 3 piezas.  
Porcas para válvulas esfera desmontáveis (PVC) e uniões 3 peças.



Medida	Ref.	U/	n.º	€
140	52327	1	-	29,88

Conjunto de juntas tóricas para válvula de esfera (EPDM).  
Conjunto orings para válvula de esfera (EPDM).



Medida	Ref.	U/	n.º	€
20	252603	10	A-10	2,66
25	252604	10	A-10	2,85
32	252605	10	A-10	3,09
40	252606	10	A-10	3,31
50	252607	10	A-10	3,93
63	252608	10	A-10	4,23

Conjunto de juntas tóricas para válvulas de esfera serie superior (EPDM).  
Conjunto orings para válvulas de esfera série superior (EPDM).



Medida	Ref.	U/	n.º	€
20	152603	10	A-10	16,50
25	152604	10	A-10	20,19
32	152605	10	A-10	27,84
40	152606	10	A-10	30,38
50	152607	10	A-10	41,81
63	152608	10	A-10	53,33



Conjunto de juntas tóricas para válvulas de esfera serie superior (FPM - Vitón).  
Conjunto orings para válvulas de esfera série superior (FPM - Viton).



Medida	Ref.	U/	n.º	€
20-½"	54037	25	4115	0,51
25-¾"	54038	25	4115	0,58
32-1"	54039	25	4115	0,89
40-1 ¼"	54040	25	4115	1,21
50-1 ½"	54041	25	4114	1,48
63-2"	54042	25	4109	2,19

Junta tórica para enlace de tres piezas (NBR).  
Orings para uniões tres peças (NBR).





Medida	Ref.	U/ 	n.º 	€
63-75	<b>62018</b>	1	A-1	<b>28,92</b>
90	<b>62019</b>	1	A-1	<b>33,74</b>
110	<b>62023</b>	1	A-1	<b>32,75</b>
125-140-160	<b>62020</b>	1	A-2	<b>42,27</b>
200-225	<b>62021</b>	1	A-2	<b>56,22</b>
250	<b>62022</b>	1	A-2	<b>66,66</b>

Conjunto maneta para válvula mariposa.  
(Gama anterior a tarifa 2011)

Conjunto manipulo para válvula mariposa.  
(Gama tarifa anterior à 2011)





Medida	Ref.	U/ 	n.º 	€
63-75	<b>62035</b>	1	A-1	<b>33,20</b>
90-110	<b>62036</b>	1	A-2	<b>36,53</b>
125-140-160	<b>62037</b>	1	A-2	<b>42,91</b>
200-225	<b>62038</b>	1	A-2	<b>55,24</b>
**250	<b>62039</b>	1	A-2	<b>360,50</b>

Conjunto maneta para válvula mariposa. (Gama posterior a tarifa 2011)

Conjunto manipulo para válvula mariposa. (Gama tarifa mais tarde à 2011)

\*\*Reductor manual. / Redutor manual.





Medida	Ref.	U/ 	 n.º	€
½"	<b>59412</b>	50	4115	<b>0,15</b>
¾"	<b>59413</b>	50	A-10	<b>0,20</b>
1"	<b>59414</b>	50	A-10	<b>0,32</b>
1 ¼"	<b>59415</b>	50	A-10	<b>0,64</b>
1 ½"	<b>59416</b>	25	A-10	<b>0,71</b>
2"	<b>59417</b>	25	A-10	<b>1,10</b>

Junta tórica.

Vedação torica.





Medida	Ref.	U/ 	 n.º	€
½"	<b>59418</b>	50	A-10	<b>0,32</b>
¾"	<b>59419</b>	50	A-10	<b>0,40</b>
1"	<b>59420</b>	50	A-10	<b>0,54</b>
1 ¼"	<b>59421</b>	50	A-10	<b>0,71</b>
1 ½"	<b>59422</b>	25	A-10	<b>0,95</b>
2"	<b>59423</b>	25	A-1	<b>1,67</b>

Casquillo dentado plástico.

Casquilho dentado plástico





Medida	Ref.	U/ 	 n.º	€
½"	<b>59424</b>	50	4115	<b>0,41</b>
¾"	<b>59425</b>	50	A-1	<b>0,64</b>
1"	<b>59426</b>	50	A-1	<b>0,71</b>
1 ¼"	<b>59427</b>	50	A-1	<b>0,95</b>
1 ½"	<b>59428</b>	25	A-10	<b>1,10</b>
2"	<b>59429</b>	25	A-1	<b>2,33</b>

Arandela cierre plástico.

Arruela de estancamento plástico.





Medida	Ref.	U/ 	 n.º	€
½"	<b>59406</b>	50	14,5x7,5x11,5	<b>0,95</b>
¾"	<b>59407</b>	50	14,5x7,5x11,5	<b>1,12</b>
1"	<b>59408</b>	50	14,5x7,5x11,5	<b>1,31</b>
1 ¼"	<b>59409</b>	50	14,5x7,5x11,5	<b>3,29</b>
1 ½"	<b>59410</b>	25	14,5x7,5x11,5	<b>3,80</b>
2"	<b>59411</b>	25	A-1	<b>6,95</b>

Arandela cierre latón.

Arruela de estancamento latão.





Medida	Ref.	U/ 	 n.º	€
½"	<b>59400</b>	50	14,5x7,5x11,5	<b>1,57</b>
¾"	<b>59401</b>	50	14,5x7,5x11,5	<b>1,89</b>
1"	<b>59402</b>	50	14,5x7,5x11,5	<b>2,40</b>
1 ¼"	<b>59403</b>	50	14,5x7,5x11,5	<b>4,33</b>
1 ½"	<b>59404</b>	25	A-10	<b>5,85</b>
2"	<b>59405</b>	25	A-10	<b>9,66</b>

Casquillo dentado latón.

Casquilho dentado latão.

## REPUESTOS FITTING / PEÇAS DE SUBSTITUIÇÃO FITTING



Medida	Ref.	U/ 	 n.º	€
16	55232	50	A-10	0,46
20	55233	50	A-10	0,49
25	55234	50	A-1	0,52
32	55235	50	A-2	0,84
40	55236	50	A-11	1,41
50	55237	25	A-11	2,28
63	55238	25	A-8	3,95
75	55239	15	A-8	5,58
90	55240	15	A-4	8,73
110	55241	10	A-4	19,18

Racor. Gama 55.

Racor. Gama 55.





Medida	Ref.	U/ 	 n.º	€
16	55200	50	A-10	0,28
20	55201	50	A-10	0,39
25	55202	50	A-10	0,45
32	55203	50	A-10	0,50
40	55204	50	A-10	0,66
50	55205	25	A-10	0,84
63	55206	25	A-10	1,33
75	55207	15	A-10	1,96
90	55208	15	A-1	2,17
110	55167	10	A-1	2,54

Arandela Fitting. Gama 55.

Anilha novo sistema Fitting. Gama 55.





Medida	Ref.	U/ 	 n.º	€
16	55156	50	A-10	0,37
20	55046	50	A-10	0,43
25	55047	50	A-10	0,58
32	55048	50	A-10	0,68
40	55049	50	A-10	0,79
50	55050	25	A-10	1,09
63	55051	25	A-1	1,18
75	55064	15	A-1	2,79
90	55065	15	A-2	3,29
110	55168	15	A-2	4,60



Casquillo cónico partido. Gama 55.

Casquilho cónico partido. Gama 55.





Medida	Ref.	U/ 	 n.º	€
16-14,7x3,6	55157	50	4115	0,37
20-19x3,9	55052	50	4115	0,43
25-23,8x4,4	55053	50	4115	0,48
32-31,6x5,1	55054	50	A-10	0,78
40-38,9x5,9	55055	50	A-10	1,07
50-49,8x6,6	55056	25	A-10	1,32
63-61,9x8,5	55057	25	A-10	1,90
75-72,5x9,6	55066	15	A-10	2,37
90-88x10,7	55067	15	A-10	2,85
110-105x9,5	55166	10	A-10	3,36

Junta tórica. Gama 55. / Oring. Gama 55.

Medida	Ref.	U/ 	 n.º	€
-	55268	25	A-10	2,70

Junta plana manguito adaptador para bidón J-91.

Vedação liso para união adaptador para tambor J-91.

Medida	Ref.	U/ 	 n.º	€
3/4"	55269	25	-	2,93
1"	55270	25	-	3,52

Junta plana manguito pasamuros J-92.

Vedação liso para união canhão depósito J-92.

BRIDAS / FLANGES



Medida	Ref.	U/	n.º	€
50	<b>58024</b> *	25	A-10	<b>1,42</b>
63	<b>58025</b> *	25	A-10	<b>1,53</b>
75	<b>58026</b> **	25	A-10	<b>1,66</b>
90	<b>58027</b> **	25	A-10	<b>1,77</b>
110	<b>58028</b> ***	25	A-1	<b>3,44</b>
125	<b>58029</b> ***	25	A-1	<b>3,76</b>

Junta especial bridas. / Vedação especial flange.

\*\*\*Material EVA. \*\*Caucho termoplástico. \*Polietileno.

COLLARINES EN PP / COLARINHOS EM PP



Ø Interior x espesor	Ref.	U/	n.º	€
28,17x3,53	<b>53203</b>	50	4115	<b>0,62</b>
36,10x3,53	<b>53204</b>	50	4115	<b>0,62</b>
17,12x2,62	<b>53205</b>	50	4115	<b>0,62</b>
20,22x3,53	<b>53206</b>	50	4115	<b>0,62</b>
29,74x3,53	<b>53207</b>	50	4115	<b>0,62</b>
53,57x3,53	<b>53208</b>	25	4115	<b>0,95</b>
66,27x3,53	<b>53209</b>	25	4115	<b>0,95</b>
56,74x3,53	<b>53210</b>	25	4115	<b>0,95</b>

\*Junta de repuesto para collarines en PP.

\*Junta anular para colarinhos em PP.

\* Junta de repuesto para collarines en PP. / Junta de substituição para colarinhos em PP.

		Diámetro del tubo / Diâmetro do tubo										
		25	32	40	50	63	75	90	110	125	140	160
Rosca	½"	<b>53205</b>	<b>53206</b>	<b>53207</b>	<b>53207</b>	<b>53203</b>	<b>53203</b>	<b>53203</b>	<b>53204</b>			
	¾"		<b>53206</b>	<b>53207</b>	<b>53207</b>	<b>53203</b>	<b>53203</b>	<b>53203</b>	<b>53204</b>	<b>53204</b>		
	1"		<b>53206</b>	<b>53207</b>	<b>53207</b>	<b>53203</b>	<b>53203</b>	<b>53203</b>	<b>53204</b>	<b>53204</b>	<b>53210</b>	<b>53210</b>
	1 ¼"					<b>53208</b>	<b>53204</b>	<b>53208</b>	<b>53208</b>	<b>53210</b>	<b>53210</b>	<b>53210</b>
	1 ½"					<b>53208</b>	<b>53210</b>	<b>53208</b>	<b>53208</b>	<b>53210</b>	<b>53209</b>	<b>53209</b>
	2"						<b>53210</b>	<b>53210</b>	<b>53208</b>	<b>53210</b>	<b>53209</b>	<b>53209</b>

VENTOSAS / VENTOSAS

**PATROL**  
**X-380**



Medida	Ref.	U/	⊠	⊠ n.º	€
<b>1</b> 3/4" - 1"	<b>93114</b>	10		-	<b>6,01</b>

Junta de cierre ventosa.  
*Vedação fecho ventosa.*

<b>2</b> 3/4" - 1"	<b>93113</b>	10		A-10	<b>5,40</b>
--------------------	--------------	----	--	------	-------------

Flotador esférico.  
*Bóia esférica.*

<b>3</b> 3/4" - 1"	<b>93112</b>	10		A-10	<b>6,79</b>
--------------------	--------------	----	--	------	-------------

Cuna filtro.  
*Cuna filtro*

<b>4</b> 3/4" - 1"	<b>93105</b>	20		A-10	<b>1,78</b>
--------------------	--------------	----	--	------	-------------

Junta cierre cuerpo ventosa.  
*Vedação fecho corpo ventosa.*

**X-294**

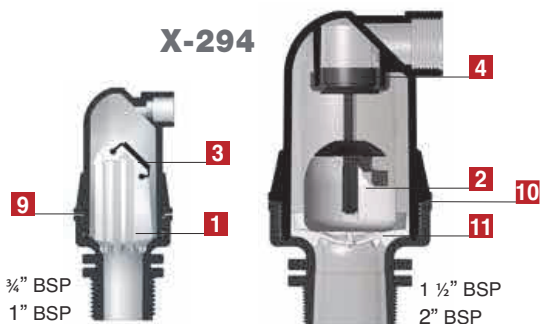

**X-295**

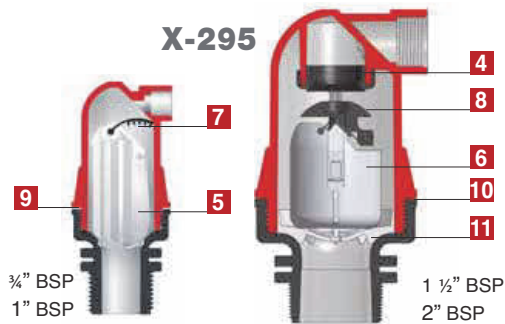

Medida	Ref.	U/	⊠	⊠ n.º	€
<b>1</b> 3/4" - 1"	<b>93091</b>	10		A-10	<b>6,03</b>
<b>2</b> 1 1/2" - 2"	<b>93093</b>	5		A-2	<b>15,37</b>

Flotador para ventosas doble efecto con junta.  
*Boia para ventosa efeito duplo com vedação.*

<b>3</b> 3/4" - 1"	<b>93096</b>	10		4115	<b>4,63</b>
--------------------	--------------	----	--	------	-------------

Junta flotador ventosa doble efecto.  
*Vedação boia ventosa efeito duplo.*

<b>4</b> 1 1/2" - 2"	<b>93098</b>	10		4114	<b>5,42</b>
----------------------	--------------	----	--	------	-------------

Junta cierre flotador ventosa doble y triple efecto.  
*Vedação fecho boia ventosa efeito duplo e triplo.*

<b>11</b> 1 1/2" - 2"	<b>93115</b>	10		A-10	<b>4,01</b>
-----------------------	--------------	----	--	------	-------------

Cuna amortiguador ventosa. / *Cuna amortecedor ventosa.*

Medida	Ref.	U/	⊠	⊠ n.º	€
<b>5</b> 3/4" - 1"	<b>93092</b>	10		A-10	<b>17,94</b>
<b>6</b> 1 1/2" - 2"	<b>93094</b>	5		A-2	<b>74,90</b>

Flotador para ventosas triple efecto con junta.  
*Boia para ventosa efeito triplo com vedação.*

<b>7</b> 3/4" - 1"	<b>93097</b>	10		4115	<b>5,22</b>
--------------------	--------------	----	--	------	-------------

<b>8</b> 1 1/2" - 2"	<b>93099</b>	10		A-10	<b>5,35</b>
----------------------	--------------	----	--	------	-------------

Junta flotador ventosa triple efecto. / *Vedação boia ventosa efeito triplo.*

<b>9</b> 3/4" - 1"	<b>93105</b>	20		A-10	<b>1,78</b>
--------------------	--------------	----	--	------	-------------

<b>10</b> 1 1/2" - 2"	<b>93106</b>	10		4112	<b>2,70</b>
-----------------------	--------------	----	--	------	-------------

Junta cierre cuerpo ventosa doble y triple efecto.  
*Vedação fecho corpo ventosa duplo y triplo efeito.*



## FILT MASTER

### PARA FILTROS

¾", 1", 1 ¼" Y 1 ½".  
PARA FILTRADO DE  
¾", 1", 1 ¼" y 1 ½".



Medida	Ref.	U/	n°	€
1" - ¾" 100 M	<b>91088</b>	5	A-10	<b>12,79</b>
1 ¼"-1 ½"100 M	<b>91089</b>	5	A-2	<b>18,67</b>
1" - ¾" 130 M	<b>91090</b>	5	A-10	<b>12,79</b>
1 ¼"-1 ½"130 M	<b>91091</b>	5	A-2	<b>18,13</b>
1" - ¾" 130 M	<b>91098</b>	ANTIALGAS 5	A-10	<b>19,16</b>

Repuesto cartucho anillas. / Peça de substituição cartucho anilhas.

1" - ¾" 100 M	<b>91084</b>	5	A-10	<b>10,46</b>
1 ¼"-1 ½"100 M	<b>91085</b>	5	A-2	<b>15,58</b>
1" - ¾" 130 M	<b>91086</b>	5	A-10	<b>10,46</b>
1 ¼"-1 ½"130 M	<b>91087</b>	5	A-2	<b>15,58</b>

Repuesto cartucho malla de acero inoxidable.

Peça de substituição cartucho malha de aço inoxidável.

1" - ¾" 100 M	<b>191084</b>	5	A-10	<b>9,73</b>
1 ¼"-1 ½"100 M	<b>191085</b>	5	A-2	<b>15,09</b>
1" - ¾" 130 M	<b>191086</b>	5	A-10	<b>9,73</b>
1 ¼"-1 ½"130 M	<b>191087</b>	5	A-2	<b>15,09</b>

Repuesto cartucho malla de PP. / Peça de substituição cartucho malha de PP.

¾" - 1"	<b>97790</b>	10	4114	<b>1,21</b>
1 ¼" - 1 ½"	<b>97791</b>	10	4114	<b>1,18</b>

Junta tórica cartucho anillas/malla. / Vedação cartucho anilhas/malha.

¾" - 1"	<b>97792</b>	10	A-10	<b>2,46</b>
1 ¼" - 1 ½"	<b>97793</b>	10	A-10	<b>2,30</b>

Junta tórica cierre filtro. / Vedação blindagem filtro.

¾" - 1"	<b>91422</b>	10	A-2	<b>4,85</b>
1 ¼" - 1 ½"	<b>91423</b>	10	A-10	<b>6,92</b>

Tapón filtro purga. / Tampão filtro expurgo.

Cuerpos para filtros automáticos y manuales



Coloque en el cartucho las anillas de 20 micras con la cara estriada hacia abajo.  
Coloque no cartucho os anéis de 20 microns com a parte ranhurada para baixo



Repuesto filtros automáticos

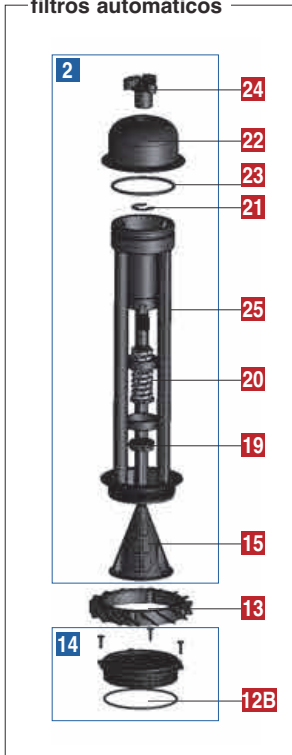

Repuesto filtros manuales

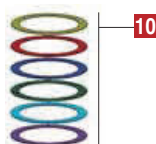
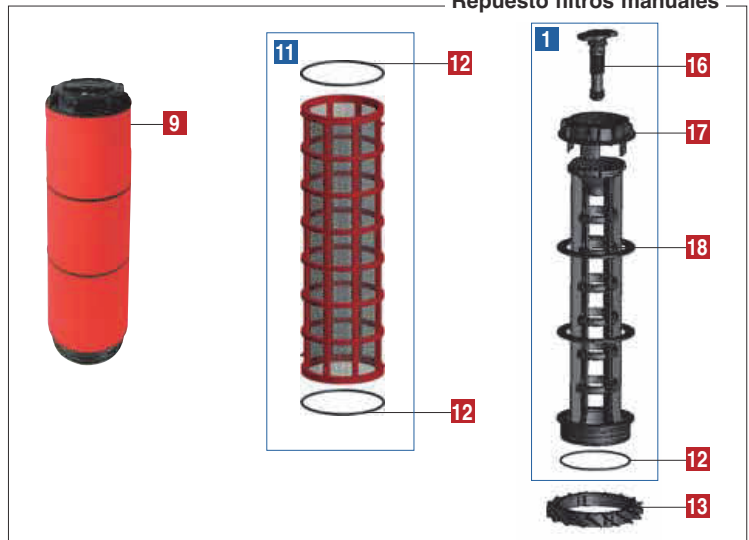

	Medida	Ref.	U/	n.º	€
1	2" Std.	97830	1	-	41,63
	2"	98892	1	A-2	48,49
	3"	98891	1	A-4	67,54

Repuesto cartucho filtro manual sin anillas.  
Peça de substituição cartucho sem anilhas.

2	-	98796	1	A-8	1.014,25
---	---	-------	---	-----	----------

Repuesto cartucho sin anillas Filtro Automático. • (3" y 2" largo)  
Peça de substituição cartucho anilhas filtragem automático. • (3" e 2" largo).

	Medida	Ref.	U/	n.º	€	
<b>1</b>	2" Std.	<b>97824</b>	1	A-2	<b>62,75</b>	
	2" Negro	<b>97345</b>	1	A-11	<b>66,94</b>	
	3"/2" L - Negro	<b>97346</b>	1	A-4	<b>78,63</b>	
	2" transp.	<b>97347</b>	1	A-2	<b>175,57</b>	
	3"/2" L - transp.	<b>97348</b>	1	A-4	<b>182,90</b>	
	Vaso filtro. / Vaso filtro.					
<b>2</b>	2" - 3"	<b>97350</b>	1	A-1	<b>81,41</b>	
	Abrazadera cierre filtros. / Braçadeira blindagem filtros.					
<b>3</b>	2" - 3"	<b>97759</b>	1	A-2	<b>57,96</b>	
	Abrazadera PAFV cierre filtros. / Braçadeira plástica blindagem filtros.					
<b>4</b>	2" - 3"	<b>97351</b>	10	A-10	<b>2,05</b>	
	Junta tórica cierre filtro. / Vedação blindagem filtro.					
<b>5</b>	2" - BBB	<b>97770</b>	1	A-11	<b>51,11</b>	
	2" - VBV	<b>97772</b>	1	A-11	<b>51,11</b>	
	2" - VVB	<b>97771</b>	1	A-11	<b>65,79</b>	
	2" - NNN	<b>97773</b>	1	A-11	<b>51,11</b>	
	2" - VNV	<b>97775</b>	1	A-11	<b>51,11</b>	
	2" - VVN	<b>97774</b>	1	A-11	<b>51,11</b>	
	3" - BBB	<b>97777</b>	1	A-8	<b>75,67</b>	
	3" - VBV	<b>97779</b>	1	A-8	<b>58,79</b>	
	3" - VVB	<b>97778</b>	1	A-8	<b>58,79</b>	
	3" - NNN	<b>97780</b>	1	A-8	<b>58,79</b>	
	3" - VNV	<b>97782</b>	1	A-8	<b>58,79</b>	
	3" - VVN	<b>97781</b>	1	A-8	<b>58,79</b>	
	Cuerpo conexión. / Corpo conexão.					
<b>6</b>	3" - BB	<b>97785</b>	1	A-9	<b>60,16</b>	
	3" - NN	<b>97784</b>	1	A-9	<b>60,16</b>	
	3" - VV	<b>97786</b>	1	A-9	<b>60,16</b>	
	4" - BB	<b>97788</b>	1	A-8	<b>65,12</b>	
	4" - NN	<b>97787</b>	1	A-8	<b>65,12</b>	
	4" - VV	<b>97789</b>	1	A-9	<b>65,12</b>	
	Cuerpo doble conexión. / Corpo conexão dupla.					
<b>7</b>	2"	<b>97802</b>	1	4114	<b>2,58</b>	
	3"	<b>97803</b>	1	A-1	<b>3,73</b>	
	Junta tórica cierre tapón. / Vedação blindagem tampão.					
<b>8</b>	2"	<b>51512</b>	25	A-1	<b>3,21</b>	
	3"	<b>51535</b>	15	A-2	<b>7,00</b>	
	Tapón cierre. / Tampão feche.					
	20 M	<b>98813</b>	1	A-11	<b>94,04</b>	
<b>10</b>	25 M	<b>98495</b>	1	A-11	<b>94,04</b>	
	50 M	<b>98814</b>	1	A-11	<b>94,04</b>	
	100 M	<b>98815</b>	1	A-11	<b>94,04</b>	
	130 M	<b>98816</b>	1	A-11	<b>94,04</b>	
	200 M	<b>98817</b>	1	A-11	<b>94,04</b>	
	Anillas para filtros. (500 Und.) / Anilhas para filtros. (500 Und.)					
<b>11</b>	2" Std. - 100	<b>98678</b>	S	1	A-2	<b>122,05</b>
	2" Std. - 130	<b>98680</b>	S	1	A-2	<b>122,05</b>
	2" y 3" - 100	<b>98679</b>	M	1	A-19	<b>126,77</b>
	2" y 3" - 130	<b>98681</b>	M	1	A-19	<b>163,17</b>
	3"/2" L - 200	<b>98918</b>	M	1	A-19	<b>126,77</b>
	Repuesto cartucho malla. / Peça de substituição cartucho malha.					
<b>12</b>	2" - 3"	<b>97349</b>	10	A-10	<b>0,91</b>	

Junta tórica cartucho filtro manual e hidrociclónico.  
Vedação cartucho filtro manual e hidrociclone.

	Medida	Ref.	U/	n.º	€	
<b>12B</b>	2" - 3"	<b>97335</b>	10	A-10	<b>1,13</b>	
	Junta tórica cartucho filtro automático y manual anterior a 2015. Vedação cartucho filtro automático e manual anterior a 2015.					
<b>9</b>	2" Std. - 20	<b>97825</b>	S	1	A-2	<b>75,98</b>
	2" Std. - 50	<b>97826</b>	S	1	A-2	<b>75,98</b>
	2" Std. - 100	<b>97827</b>	S	1	A-2	<b>75,98</b>
	2" Std. - 130	<b>97828</b>	S	1	A-2	<b>75,98</b>
	2" Std. - 200	<b>97829</b>	S	1	A-2	<b>75,98</b>
	2" - 20	<b>98647</b>	M	1	A-11	<b>108,46</b>
	2" - 50	<b>98674</b>	M	1	A-11	<b>108,46</b>
	2" - 100	<b>97341</b>	M	1	A-11	<b>84,26</b>
	2" - 130	<b>97342</b>	M	1	A-11	<b>84,26</b>
	2" - 200	<b>98676</b>	M	1	A-11	<b>84,26</b>
	3"/2" L - 20	<b>98648*</b>	L	1	4126	<b>125,36</b>
	3"/2" L - 50	<b>98675*</b>	L	1	4126	<b>101,29</b>
	3"/2" L - 100	<b>97343*</b>	L	1	4126	<b>101,29</b>
	3"/2" L - 130	<b>97344*</b>	L	1	4126	<b>101,29</b>
	3"/2" L - 200	<b>98677*</b>	L	1	4126	<b>101,29</b>
	Aut. - 25	<b>98649</b>	L	1	4126	<b>1.114,39</b>
	Aut. - 50	<b>98777</b>	L	1	4126	<b>1.114,39</b>
	Aut. - 100	<b>98778</b>	L	1	4126	<b>1.114,39</b>
	Aut. - 130	<b>98779</b>	L	1	4126	<b>1.114,39</b>
	Aut. - 200	<b>98780</b>	L	1	4126	<b>1.114,39</b>
	Repuesto cartucho anillas. / Peça de substituição cartucho anilhas. *(3" y 2" largo).					
<b>13</b>	2" - 3"	<b>97336</b>	1	A-10	<b>36,54</b>	
	Corona deflectora hidrociclónico. / Coroa deflectora hidrociclone.					
<b>14</b>	2" - 3"	<b>98782</b>	-	4112	<b>52,68</b>	
	kit adaptador filtro automático. / kit adaptador filtro automático.					
<b>15</b>	-	<b>98781</b>	1	4109	<b>74,80</b>	
	Conjunto válvula antiretorno filtro automático. / Conjunto válvula antiretorno filtro automático.					
<b>16</b>	-	<b>97801</b>	1	-	<b>4,76</b>	
	Palomilla extensible cartucho anillas. / Palomilla extensível cartucho anilhas.					
<b>17</b>	-	<b>97800</b>	5	A-10	<b>7,90</b>	
	Tapón cartucho anillas. / Tampa cartucho anilhas.					
<b>18</b>	2"	<b>97798</b>	1	A-2	<b>40,76</b>	
	3"	<b>97799</b>	1	A-8	<b>46,07</b>	
	Cuerpo cartucho anillas. / Corpo cartucho anilhas.					
<b>19</b>	-	<b>97761</b>	1	-	<b>53,44</b>	
	Tapón obturador con junta. / Tampão obturador com vedação.					
<b>20</b>	-	<b>97762</b>	1	-	<b>74,91</b>	
	BAJA PRESION	<b>97833</b>	1	-	<b>73,87</b>	
	Conjunto eje/muelle pistón hidráulico. / Conjunto eixo/berço pistón hidráulico.					
<b>21</b>	-	<b>97763</b>	1	-	<b>47,82</b>	
	Arandela pistón hidráulico. / Arruela pistón hidráulico.					
<b>22</b>	-	<b>97765</b>	1	A-10	<b>74,91</b>	
	Tapón pistón hidráulico. / Tampão pistón hidráulico					
<b>23</b>	2" - 3"	<b>97764</b>	1	-	<b>1,62</b>	
	Junta torica para piston hidráulico. / Vedação para piston hidráulico.					
<b>24</b>	-	<b>97766</b>	1	-	<b>34,41</b>	
	Palomilla superior. / Asa superior.					
<b>25</b>	-	<b>97767</b>	1	A-8	<b>941,11</b>	
	Portaláminas. / Portafolhas.					

Filtros / Filtras

3/4", 1", 1 1/4", 1 1/2"

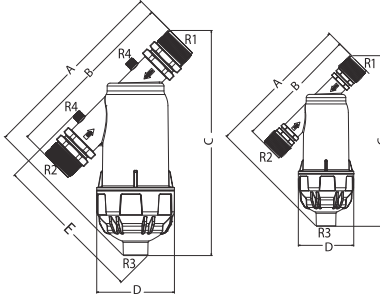

BSP

(mm)

Modelo	A	B	C	D	E	R1 - R2	R3	R4
3/4"	194,5	160	231	78	-	3/4" BSP	1/2" BSP	-
1"	195,5	160	234	78	-	1" BSP	1/2" BSP	-
1 1/4"	265	243	311	108,5	210	1 1/4" BSP	3/4" BSP	1/4"
1 1/2"	265	243	314	108,5	210	1 1/2" BSP	3/4" BSP	1/4"

NPT

(mm)

Modelo	A	B	C	D	E	R1 - R2	R3	R4
3/4"	197,5	164	233	78	-	3/4" NPT	1/2" NPT	-
1"	202	174	239	78	-	1" NPT	1/2" NPT	-
1 1/4"	267	246	312	108,5	210	1 1/4" NPT	3/4" NPT	1/4"
1 1/2"	267	246	314	108,5	210	1 1/2" NPT	3/4" NPT	1/4"

Filtros / Filtras  
2" STD anillas  
2" malla  
4256

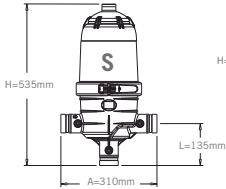

Filtros / Filtras  
2" anillas  
2" L malla  
4140

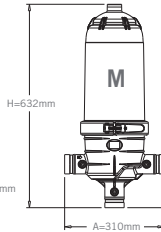

Filtros / Filtras  
2" L anillas  
4139

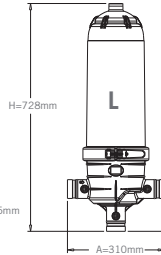

Filtros / Filtras  
3" anillas  
4139

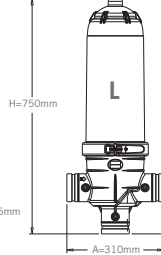

Filtros / Filtras  
3" malla  
4140

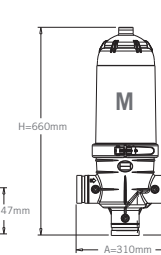

3" Doble cuerpo  
Duplo corpo 3"  
4163

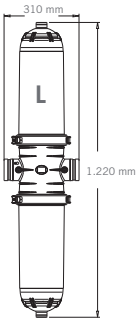

3" Doble cuerpo  
Duplo corpo 3"  
COMPACTO  
4969

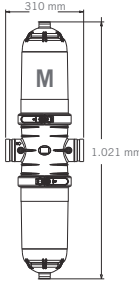

3" Doble cuerpo  
Duplo corpo 3"  
SUPER COMPACTO  
4969

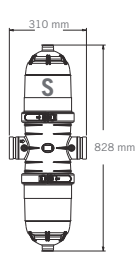

4" Doble cuerpo  
Duplo corpo 4"  
4163

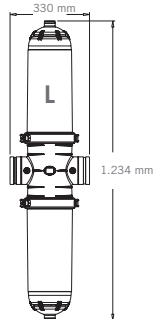

4" Doble cuerpo  
Duplo corpo 4"  
COMPACTO  
4969

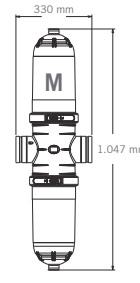

4" Doble cuerpo  
Duplo corpo 4"  
SUPER COMPACTO  
4969

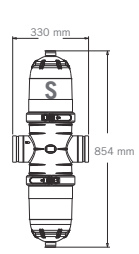

Cartuchos malla 3", 2" largo y 2"  
Cartuchos malha 3", 2" largo e 2"

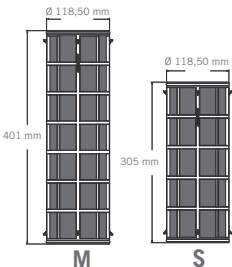

Cartuchos anillas 3", 2" y 2" standard  
Cartuchos anilhas 3", 2" e 2" standard

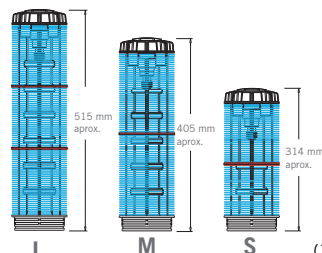

(130 microns)

	1	2	3
4139	32 x 24,5 x 77,5		
4140	31 x 24,5 x 66,5		
4163	26 x 35 x 127		
4164	25 x 33 x 125		
4256	24,5 x 27,5 x 56,5		
4969	33 x 25 x 105		

**Repuestos para  
válvula de  
contralavado ángulo**

*Peças de substituição  
para válvula de  
contralavado angulo*



ref. 98651



Medida	Ref.	U/	n.º	€
2" x 2" x 2"	<b>98895</b>	1	-	<b>117,61</b>

Membrana. / Membrana

**Repuestos para  
válvula de  
contralavado ángulo**

*Peças de substituição  
para válvula de  
contralavado angulo*



ref. 98650

Medida	Ref.	U/	n.º	€
3" x 3" x 2"	<b>98905</b>	3	A-10	<b>103,44</b>

Membrana. / Membrana

3" x 3" x 2"	<b>98906</b>	3	4114	<b>1,63</b>
--------------	--------------	---	------	-------------

Junta tórica pistón. / *Vedação o-ring.*

3" x 3" x 2"	<b>98907</b>	3	4114	<b>1,21</b>
--------------	--------------	---	------	-------------

Arandela M-8. / *Anilha M-8.*

3" x 3" x 2"	<b>98910</b>	3	4114	<b>68,90</b>
--------------	--------------	---	------	--------------

Arandela cierre plano. / *Anilha fecho plano.*

Medida	Ref.	U/	n.º	€
2"	<b>97839</b>	10	A-2	<b>5,07</b>
3"	<b>97840</b>	10	A-2	<b>6,46</b>
4"	<b>97841</b>	4	A-2	<b>8,59</b>

Junta unión victaulic.

*Vedação união victaulic.*

**COLECTORES / COLECTORES**



Medida	Ref.	U/	n.º	€
Para machón	<b>90137</b>	50	A-10	<b>0,40</b>
Para te, codo y tapón	<b>90138</b>	50	A-10	<b>0,40</b>

Junta tórica repuesto. / *Vedação o ring de substituição.*

**VÁLVULAS HIDRÁULICAS / VÁLVULAS HIDRÁULICAS**



Medida	Ref.	U/	n.º	€
3"	<b>93095</b>	1	4112	<b>116,22</b>

























Membrana para válvula hidráulica.

*Membrana para válvula hidráulica.*



TABLA DE EQUIVALENCIA CAJAS / TABELA DE EQUIVALÊNCIA DE CAIXAS

Cajas Caixas	Equivalencia Equivalência	Cajas Caixas	Equivalencia Equivalência
A-1	B	Nº 26	J
Nº 1	K	Nº 61	L
A-2	C	Nº 62	J
Nº 2	D	Nº 64	I
Nº 3	D	Nº 65	K
A-4	G	Nº 66	H
A-5	I	Nº 70	G
A-7	L	Nº 90	G
A-8	E	Nº 94	F
A-9	F	Nº 95	D
A-10	A	Nº 98	E
A-11	D	Nº 103	B
A-12	H	Nº 103	C
Nº 12	K	Nº 118	E
A-13	J	Nº 131	B
A-14	L	4139	N
A-15	K	4140	N
A-16	G	4163	M
A-17	G	4256	O
A-19	D	4739	P
A-22	C	4969	M

CAJAS / CAIXAS			PALETS / PALETES		
Cajas Caixas	Equivalencia Equivalência	Medidas en cm Ancho/Largo/Alto Lar./Comp./Alt.	Uds/pallet Uds/paletes	Nº Cajas por palet Nº Caixas por palet	Volumen m <sup>3</sup> Volumen m <sup>3</sup>
	<b>A</b>	A-10 <b>20x20x10</b>	96	4x6x7	0,6 
	<b>B</b>	A-1 / Nº 103 Nº 131 <b>20x20x20</b>	120	6x4x5	1,2 
	<b>C</b>	A-2 / A-22 Nº 103 <b>20x40x20</b>	60	4x2x5	1,4 
	<b>D</b>	A-11 / A-19 Nº 2 / Nº 3 Nº 95 <b>20x40x30</b>	48	4x3x4	1,4 
	<b>E</b>	A-8 / Nº 98 Nº 118 <b>40x40x20</b>	36	2x3x6	1,4 
	<b>F</b>	A-9 / Nº 94 <b>40x40x30</b>	24	2x3x4	1,4 
	<b>G</b>	A-4 / A-16 A-17 / Nº 70 Nº 90 <b>40x40x40</b>	18	2x3x3	1,4 
	<b>H</b>	A-12 / Nº 66 <b>40x40x50</b>	48	4x3x4	2,2 
	<b>I</b>	A-5 / Nº 64 <b>60x40x40</b>	12	2x2x3	1,4 
	<b>J</b>	A-13 / Nº 26 Nº 62 <b>60x40x50</b>	16	2x4x2	2,2 
	<b>K</b>	A-15 / Nº 1 Nº 12 / Nº 65 <b>80x40x50</b>	12	2x2x3	2,5 
	<b>L</b>	A-7 / A-14 Nº 61 <b>60x80x50</b>	6	2x3x0,8	1,4 
<b>M</b>	4163	<b>25x34x121</b>			
<b>N</b>	4139 / 4140	<b>32x25x78</b>			
<b>O</b>	4256	<b>25x28x55</b>			
<b>P</b>	4739	<b>71x21x17</b>			











**NOTA:** Los datos facilitados en este catálogo, como consecuencia de la constante mejora y evolución de nuestros productos, pueden variar sin previo aviso. Este catálogo no tiene carácter contractual, y toda la información se da de buena fe. Declinamos cualquier responsabilidad derivada de la aplicación de los mismos.

La versión más actualizada de este catálogo la encontrará disponible en nuestra página web.

*NOTA: Os dados fornecidos neste catálogo, como resultado da contínua melhora e desenvolvimen todos nossos produtos, estão sujeitos a alterações sem aviso prévio. Este catálogo não é contratual, e todas as informações são prestadas de boa fé. Declinam qualquer responsabilidade derivada da aplicação dos mesmos.*

*La a versão mais atual deste catálogo está disponível em nosso site.*

**[www.jimten.com](http://www.jimten.com)**

# Normas Generales

**PRECIOS:** Los precios son de VENTA AL PÚBLICO (Recomendados) y pueden ser modificados sin previo aviso.

Los precios no incluyen IVA.

**EXPEDICIONES Y PEDIDOS:** La mercancía viaja siempre por cuenta y riesgo del comprador.

Los pedidos serán siempre de cajas o camiones completos, en función de la naturaleza del producto y acuerdos comerciales.

Las unidades mínimas de venta recogidas en la presente tarifa son de obligado cumplimiento, así como la venta por múltiplos de esta, conforme a los acuerdos comerciales en vigor.

JIMTEN, S.A./ALIXIS IBERIA no gestionará ningún envío a direcciones distintas al domicilio habitual del comprador.

**ANULACIONES DE PEDIDOS:** No se admiten anulaciones de pedidos que ya están fabricados o en curso de fabricación.

**DEVOLUCIONES DE MATERIAL:** No se admiten devoluciones de material, salvo por defecto imputable a la fabricación o a la gestión del transporte, en cuyo último caso el comprador deberá inspeccionar las mercancías de forma inmediata tras su recepción. Cualquier defecto reconocible en el transcurso de la inspección rutinaria y que sea asumible al transporte, deberá notificarse a JIMTEN, S.A./ALIXIS IBERIA por escrito en un plazo máximo de veinticuatro horas tras su recepción, no pudiendo ser atendidas las reclamaciones que excedan ese periodo.

**CONDICIONES DE ENTREGA:** Los pedidos podrán ser suministrados y facturados en parte sin que ello suponga la anulación de los mismos.

**CALIDAD Y GARANTÍA:** La garantía de nuestros materiales queda limitada a la reposición del producto, modelo o pieza que sea reconocida como defectuosa.

Igualmente cubre todos los daños a terceros mediante póliza de responsabilidad civil, siempre y cuando se hayan observado las especificaciones y prescripciones para su uso correcto e instalación descritas en la documentación técnica del producto.

Dado las características de los materiales cualquier reclamación de calidad, deberá plantearse dentro de los 15 días naturales siguientes a la entrega del material. Cualquier utilización o uso de nuestros materiales para fines distintos a los que fueron fabricados eximirá de cualquier tipo de responsabilidad.

**PAGOS:** Los precios de la Tarifa están considerados para pagos al contado. No obstante, previa clasificación del Comprador, se podrá optar a otras condiciones de mercado en el marco de las normas vigentes, entre ellas la Ley 15/2010 de medidas contra la morosidad en las operaciones comerciales.

Las letras de cambio, pagares o cheques tan solo se consideran aceptados por JIMTEN S.A./ALIXIS IBERIA en el momento en el que se hagan efectivos, no constituyendo en ningún caso la entrega de los mismos el cumplimiento de la obligación correspondiente.

**Anexo 1:** En caso de que la mora, la insolvencia o las deudas por parte del comprador hagan peligrar la solvencia de éste, JIMTEN, S.A./ALIXIS IBERIA estará facultada para exigir de forma inmediata la liquidación de todas las cantidades adeudadas o la provisión de garantías, tanto en ese momento como en futuros.

JIMTEN, S.A./ALIXIS IBERIA podrá realizar únicamente las entregas pendientes en caso de que éstas se hayan abonado por adelantado o se hayan presentado las garantías suficientes. En caso de que el comprador no pueda cumplir lo anterior en un periodo razonable de tiempo, JIMTEN, S.A./ALIXIS IBERIA podrá rescindir el contrato de venta.

**RESERVA DE PROPIEDAD:** JIMTEN, S.A./ALIXIS IBERIA conservará la propiedad de las mercancías suministradas hasta que se abone el pago total del correspondiente precio de compra y se liquiden la totalidad de las deudas pendientes por parte del comprador a JIMTEN, S.A./ALIXIS IBERIA.

En los casos especificados en el Anexo 1, JIMTEN, S.A./ALIXIS IBERIA también podrá impedir la tramitación y la reventa de la mercancía entregada con efectos inmediatos. Una declaración de rescisión del contrato por parte de JIMTEN, S.A./ALIXIS IBERIA también se considerará una anulación de la autorización para revender y cobrar los derechos de reventa. En estos, caso JIMTEN, S.A./ALIXIS IBERIA también podrá exigir la devolución inmediata de las mercancías entregadas por cuenta del comprador.

**PROHIBICIÓN DE CESIÓN:** El comprador tan solo podrá ceder los derechos y las deudas dimanantes de contratos de venta a terceros con el consentimiento previo de JIMTEN, S.A./ALIXIS IBERIA.

**RESERVA:** Nos reservamos el derecho a introducir modificaciones de diseño, medidas y unidades de embalaje en nuestros fabricados sin previo aviso.

**COMPETENCIA JUDICIAL:** Para resolver las cuestiones que puedan derivarse de la aplicación de estas Normas, tanto JIMTEN, S.A./ALIXIS IBERIA como comprador, conviene someterse a los Juzgados y Tribunales pertinentes, renunciando a su propio fuero si fuese otro.

**LIMITACIONES:** Queda prohibida la reproducción total o parcial de esta tarifa sin la autorización expresa de JIMTEN, S.A./ALIXIS IBERIA.

Esta tarifa está sujeta a modificación sin previo aviso, todos los datos y especificaciones técnicas expresadas, se dan de buena fe y no tienen carácter contractual. Declinamos cualquier responsabilidad derivada de la aplicación de los mismos.

# Condições Gerais

**PREÇOS:** Os preços são de venda ao público (recomendados) e podem ser alterados sem aviso prévio.

Os preços não incluem IVA.

**EXPEDIÇÕES E PEDIDOS:** A mercadoria viaja sempre por conta e risco do comprador.

Os pedidos serão sempre de caixas completas ou caminhões completos, dependendo da natureza do produto e dos acordos comerciais.

As unidades mínimas de venda recolhidas na presente tabela são de obrigado cumprimento, bem como a venda de múltiplos destas, em conformidade com os acordos comerciais em vigor.

JIMTEN, S.A./ALIXIS IBERIA não gestionará nenhum envio a endereços distintos ao domicílio habitual do comprador.

**ANULAÇÃO DE PEDIDOS:** Não se aceitam anulações de pedidos que já estão fabricados ou em curso de fabricação.

**DEVOLUÇÃO DE MATERIAL:** Não se aceitam devoluções de material, salvo no caso de defeito imputável à produção o à gestão do transporte, caso em que o comprador deve inspeccionar as mercadorias imediatamente após a sua recepção. Qualquer dano encontrado no momento da inspeção rotinária, que é imputável ao transporte, deverão ser comunicada por escrito a JIMTEN, S.A./ALIXIS IBERIA num prazo não superior a vinte e quatro horas após o recebimento, não podendo ser atendidas as reclamações que excedam a esse período.

**CONDIÇÕES DE ENTREGA:** Os pedidos poderão ser fornecidos em parte sem que se suponha a anulação dos mesmos.

**QUALIDADE E GARANTIA:** A garantia dos nossos materiais fica limitada à reposição do produto, modelo ou peça que seja reconhecida como defeituosa.

Cobre igualmente todos os danos a terceiros mediante apólice de responsabilidade civil, sempre e quando se tenham observado as especificações e prescrições para seu uso correcto e instalação descritas na documentação técnica do produto.

Dadas as características dos materiais, qualquer reclamação da qualidade, deverão apresentar-se dentro dos 15 dias naturais seguintes na entrega do material. Qualquer utilização dos nossos materiais para fins distintos para o que foram fabricados isentará de qualquer tipo de responsabilidade.

**PAGAMENTOS:** Os preços da Tabela estão considerados para pagamentos ao contado. Não obstante, prévia classificação do Comprador, se poderá optar a outras condições do mercado no limite das normas vigentes, entre as quais encontra-se a Ley 15/2010 de medidas contra a morosidade nas operações comerciais.

Letras de câmbio, pagamentos ou cheques são considerados aceites apenas por JIMTEN S.A./ALIXIS IBERIA no momento em que se tornarem efectivos, não constituindo em caso algum a entrega dos mesmos o cumprimento da obrigação correspondente.

**Anexo 1:** Em caso a mora, a insolvência e as dívidas pela parte do comprador façam perigar a solvabilidade deste, JIMTEN S.A./ ALIXIS IBERIA exigira de forma imediata a liquidação de todas as quantidades adequadas o a provisão de garantias, tanto nese momento quanto em momentos futuros. JIMTEN S.A./ ALIXIS IBERIA poderá realizar unicamente as entregas pendentes no caso destas foram pagadas previamente o foram sido ofecidas as garantias suficientes. Em caso o comprador não pudera cumprir o anterior num periodo razoável de tempo, JIMTEN S.A./ALIXIS IBERIA poderá rescindir o contrato de venda.

**RESERVA DE PROPIEDADE:** JIMTEN, S.A./ALIXIS IBERIA conservará a propriedade das mercadorias subministradas até o pagamento total do correspondente preço de compra e se pague a totalidade das dívidas pendentes pela parte do comprador a JIMTEN, S.A./ALIXIS IBERIA Nos casos especificados no anexo 1, JIMTEN, S.A./ALIXIS IBERIA também poderá impedir a tramitação e a reventa da mercadoria entregada com efeitos imediatos. Uma declaração de rescisão do contrato pela parte de JIMTEN, S.A./ALIXIS IBERIA também será considerado uma anulação da autorização para revender e cobrar os direitos da reventa.

Em tal caso JIMTEN, S.A./ALIXIS IBERIA pode também exigir a imediata devolução das merdadorias fornecidos pelo comprador.

**PROIBIÇÃO DA CESSÃO:** O comprador só poderá ceder os direitos e as dívidas emergentes de contratos de venda a terceiros com o consentimento prévio de JIMTEN, S.A./ALIXIS IBERIA.

**RESERVA:** Reservamo-nos o direito de introduzir modificações de desenho, medidas e unidades de embalagem nos nossos artigos sem aviso prévio.

**COMPETÊNCIA JUDICIAL:** Para resolver as questões derivadas da aplicação destas Normas, tanto JIMTEN, S.A./ALIXIS IBERIA como o comprador, devem submeterse aos tribunais de Alicante, renunciando ao seu próprio foro ser for outro.

**LIMITAÇÕES:** Fica proibida a reprodução total o parcial desde catálogo sem a autorização expressa de JIMTEN, S.A./ALIXIS IBERIA.

Este catálogo, está sujeito a modificações sem aviso prévio e não tem carácter contractual, todos os dados são fornecidos de boa fé. Declinamos qualquer responsabilidade proveniente de aplicação dos mesmos.



**Jimten, S.A.**

C/ del Yen, s/n - Pol. Las Atalayas  
03114 Alicante, España  
Apdo. Correos 5285. 03080 Alicante  
T +34 965 109 044  
F +34 965 115 082  
ventas.nacionales.jimten@alixaxis.com



**jimten.com**

Empresa registrada según normas



ER-0084/1996 GA-1999/0156 SST-0130/2016

